

KURZWEIL

CUP2

**РУКОВОДСТВО
ПОЛЬЗОВАТЕЛЯ**

YOUNG CHANG

1. Функции кнопок с однократным нажатием

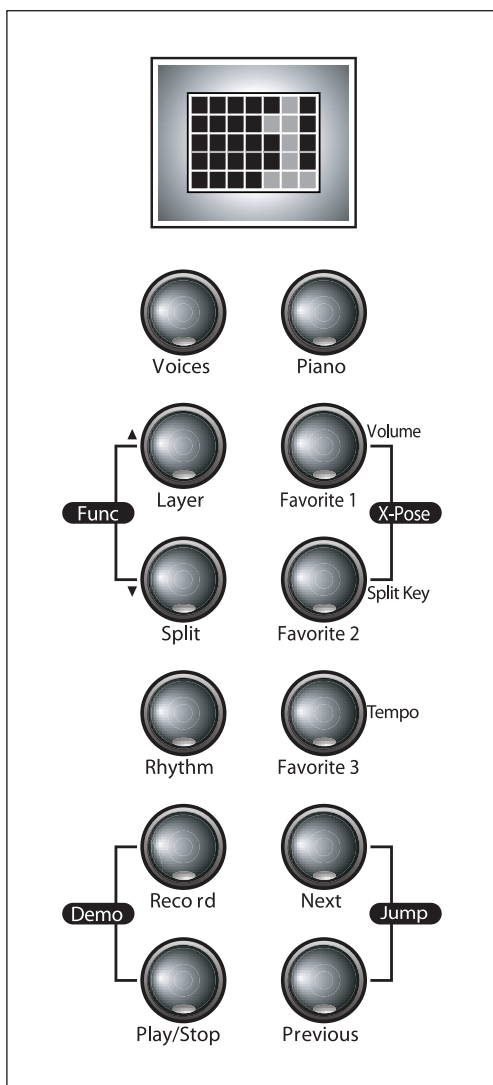
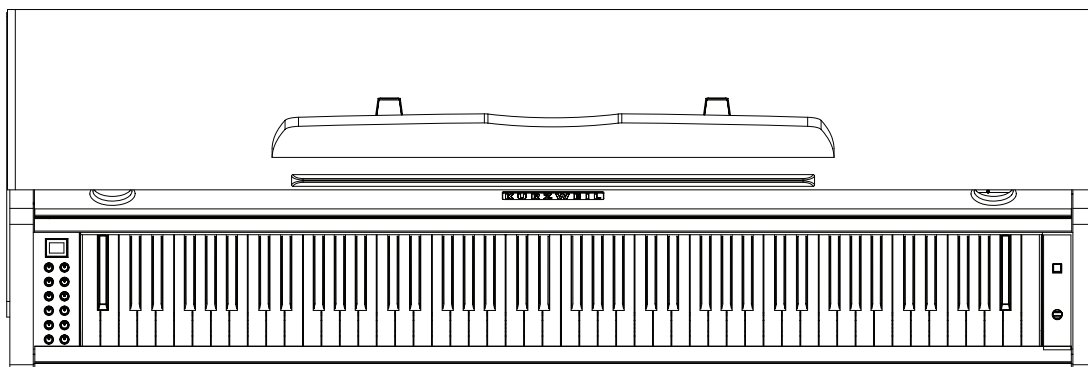
**(1) Кнопка Voices (Голоса)**

Выбор одного из 88 инструментальных звуков, используемых в цифровом пианино.

(2) Кнопка Piano (Пианино)

Используется для выбора звука рояля - «1 GRAND PIANO».

(3) Кнопка Layer (Наслоение)

Используется для объединения двух голосов и создания более насыщенных и интересных звуков.

(4) Кнопка Split (Разделение)

Разделение клавиатуры на две зоны с различными голосами в каждой зоне.

(5) Кнопка Favorite 1, Favorite 2, Favorite 3 (Избранное)

Быстрый доступ к 3 голосам.

(6) Кнопка Rhythm (Ритм)

Выбор одного из 79 ритмических паттернов для аккомпанемента.

(7) Кнопка Record (Запись)

Запись пользовательского исполнения на клавиатуре в качестве «песни» для последующего воспроизведения.

(8) Кнопка Play/Stop (Воспроизведение/Остановка)

Запуск и остановка функций записи, воспроизведения и ритмического аккомпанемента.

(9) Кнопка Next (Следующий)

Выбор следующего голоса, ритма или пользовательской песни.

Также используется для увеличения темпа метронома или ритмического аккомпанемента и настроек, или для транспонирования вверх.

(10) Кнопка Previous (Предыдущий)

Выбор предшествующего голоса, ритма или пользовательской песни.

Также используется для уменьшения темпа метронома или ритмического аккомпанемента и настроек, или транспонирования вниз.

2. Функции комбинаций из двух кнопок

(Нажмите на две кнопки, обозначенные скобками, одновременно.)

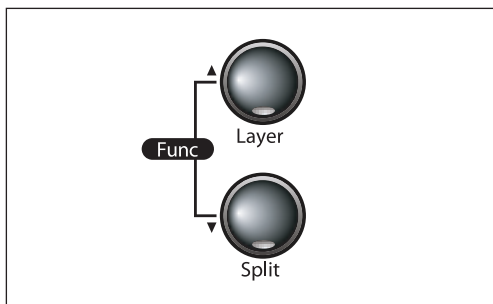

(1) Пара кнопок Func (Функция)

Нажмите одновременно на кнопки [Layer] и [Split] для получения доступа к специальным функциям MP10.

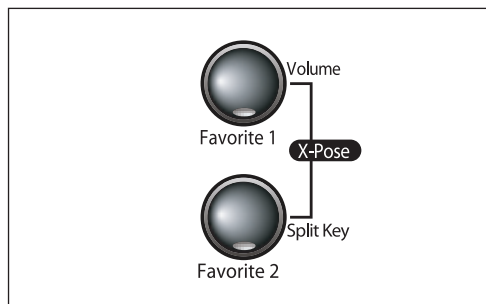

(2) Пара кнопок Xpose (Транспонирование)

Нажмите одновременно на кнопки [Favorite 1] и [Favorite 2] для запуска функции Транспонирования.

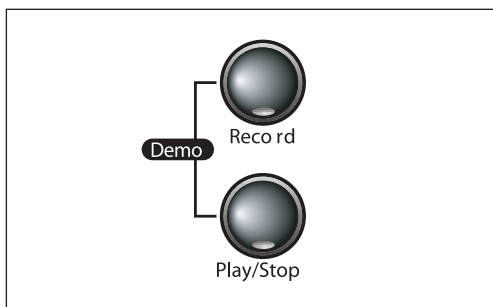

(3) Пара кнопок Demo

Нажмите одновременно на кнопки [Record] и [Play/Stop] для прослушивания демонстрационной песни.

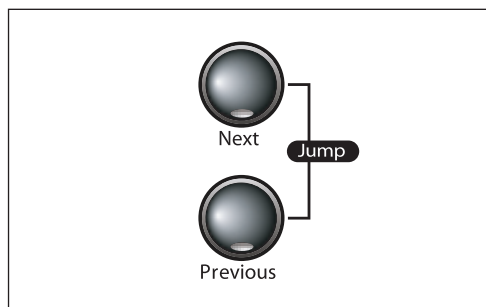

(4) Пара кнопок Jump

Нажмите одновременно кнопки [Next] и [Previous] для перехода вперед или для возврата к состоянию по умолчанию.

3. Кнопки, используемые для специальных функций

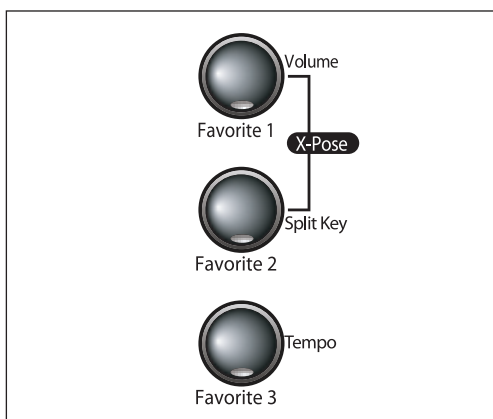

(1) Volume (Кнопка Favorite 1)

Регулировка относительного уровня громкости двух голосов при использовании функции Split или Layer.

(2) Клавиша Split (кнопка Favorite 2)

Изменение точки разделения клавиатуры при использовании функции Split.

(3) Tempo (Кнопка Favorite 3)

Регулировка темпа метронома или ритмического паттерна.

Благодарим за приобретение цифрового пианино Kurzweil MP10. MP10 – разработан с использованием самых современных технологий звука Kurzweil, который сделали знаменитым профессиональный синтезатор РС3LE. Исполнители легко услышат самые тончайшие нюансы и смогут оценить щепетильность, с которой музыканты и инженеры Kurzweil готовили звуки и ритмы, чтобы вы смогли насладиться ими точно так же, как если бы играли на настоящих инструментах.

1. Основные характеристики

- 88 взвешенных клавиш молоточкового типа.
- 3 педали (Sustain, Sostenuto, Soft:
- 10 уровней чувствительности клавиатуры к касанию.
- Стереофонический аудио вход и разъемы выхода
- 2 разъема головных телефона
- Стандартные разъемы MIDI In и Out
- USB разъем для подключения к компьютеру
- Буквенно-цифровой ЖК дисплей с прокруткой
- 88 предустановленных голосов
- 78 предустановленных ритмических паттерна плюс метроном
- Наложение тембров и разделение клавиатуры
- Транспонирование
- Кнопка быстрого вызова голоса Grand Piano (рояль)
- Записывающее устройство с возможностью записи 9 песен
- Совместимость MIDI файла с персональным компьютером
- Большое разнообразие предустановленных эффектов реверберации, эхо, дилея, хоруса и дисторшна.

Раздел 3 Установка инструмента

Проверьте наличие следующих пунктов.

Элемент	№	Элемент	№
① Клавиатура	1EA	⑦ Винты для боковой панели и клавиатуры	4EA
② Боковая панель (левая)	1EA	⑧ Винты для боковой панели и корпуса педали	4EA
③ Боковая панель (Правая)	1EA	⑨ Винты для правой панели	2EA
④ Корпус педали	1EA	⑩ Винты для задней панели и корпуса педали	4EA
⑤ Задняя панель	1EA		
⑥ Крючок для наушников	1EA		

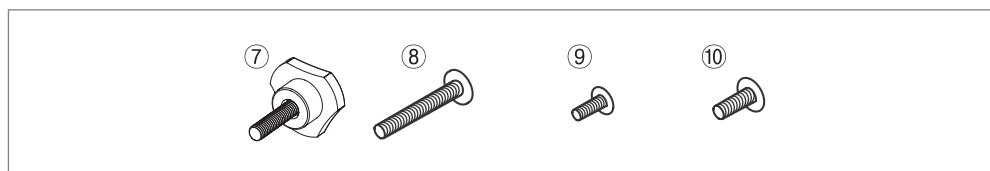
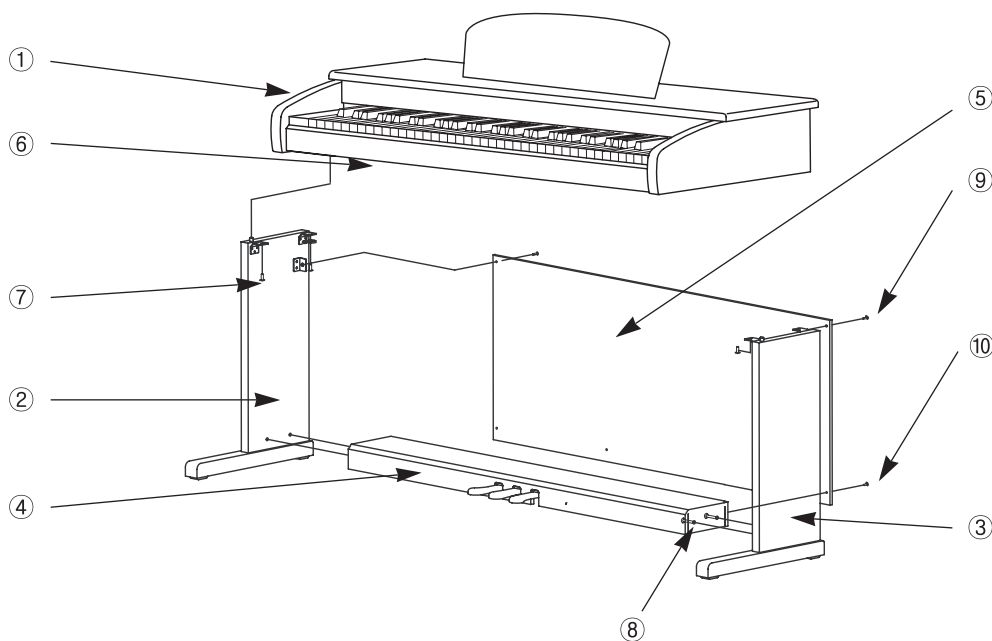



- Не рекомендуется выполнять сборку цифрового пианино MP 10 в одиночку. Работа по сборке легко выполняется двумя людьми.
- Используйте только прилагаемые винты, или подберите винты, точно соответствующие указанным размерам. Использование винтов несоответствующего размера может привести к повреждению инструмента и персонала.

1. Сборка боковой панели и узла педали

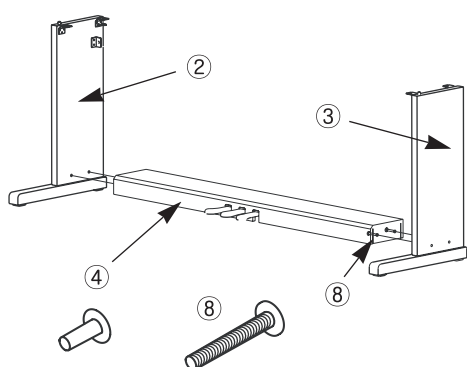

1. Разместите узел педали ④ на боковой панели ③ и закрепите боковую панель с помощью винтов ⑧.
2. Разместите узел педали ④ на боковой панели ② и закрепите боковую панель с помощью винтов ⑧.
3. В узле педали ④ находится кабель педали. Отвяжите и выпрямите кабель, прикрепленный к нижней части узла педали.

2. Сборка задней панели

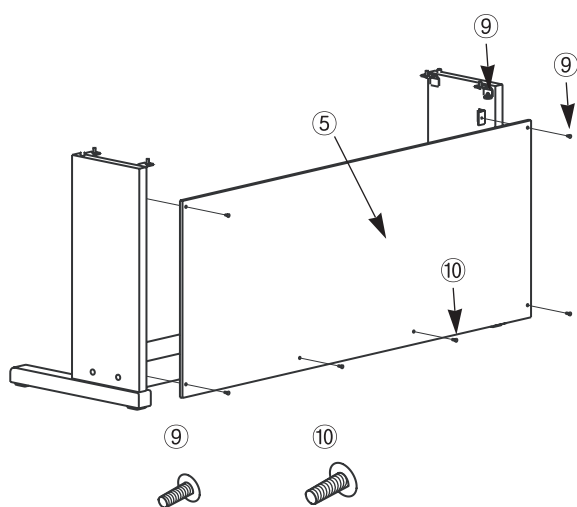

1. Установите в отверстия ⑨ на боковой панели кронштейны и затем, с помощью винтов ⑨ закрепите заднюю панель.
2. Для закрепления нижней части задней панели используйте винты ⑩.

3. Установка клавиатуры

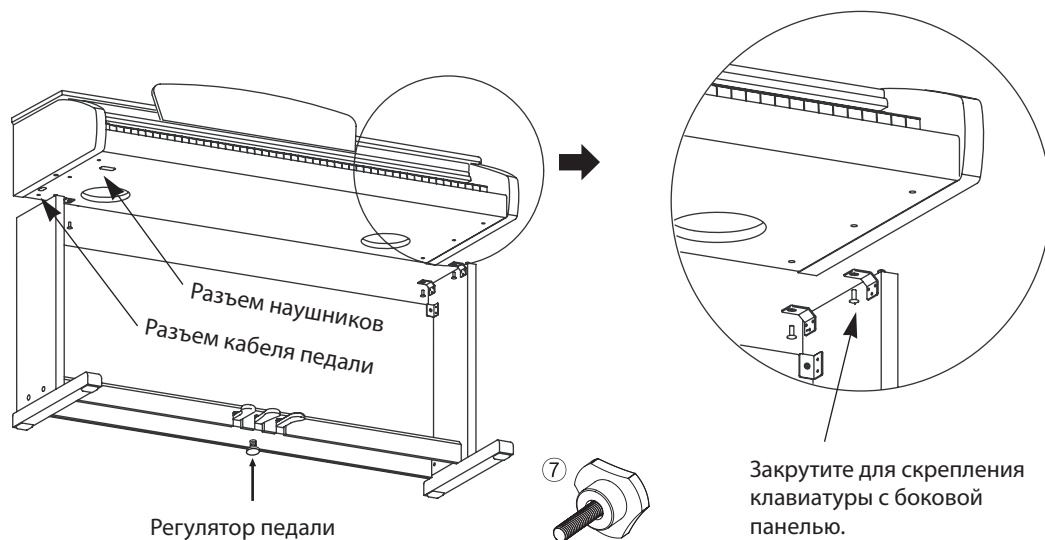

1. Разместите клавиатуру на стойке таким образом, чтобы деревянные штифты на нижней части клавиатуры попали в отверстия в кронштейнах боковой панели.
2. Закрепите клавиатуру на боковой панели с помощью винта номер 7.
3. Вставьте разъем кабеля педали в разъем педали на нижней поверхности клавиатуры.

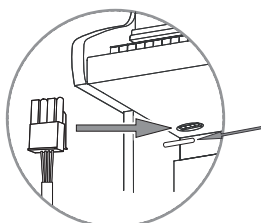

Проверьте правильность подключения кабеля. Проверьте, чтобы зажим кабеля закреплял кабель.

4. Поверните регулятор педали до тех пор, пока он не будет плотно состыкован с поверхностью пола. Если регулятор не стыкуется плотно с полом, возможно шатание педали и ее повреждение.
5. Установите крючок для подвески наушников так, как показано на рисунке.

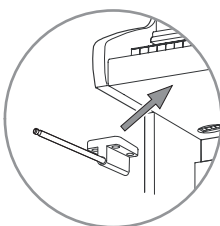

4. Включение инструмента (Питание)

Цифровое пианино MP10 работает от адаптера питания постоянного тока. Для подключения к розетке, к инструменту прилагается сетевой шнур.

Перед подключением сетевого шнура удостоверьтесь в том, что переключатель питания, расположенный на нижней правой стороне клавиатуры – выключен.

Вначале малую круглую вилку адаптера к соответствующему гнезду на задней части пианино. Затем подключите сетевой шнур к розетке.

После подключения питания, включите переключатель питания.

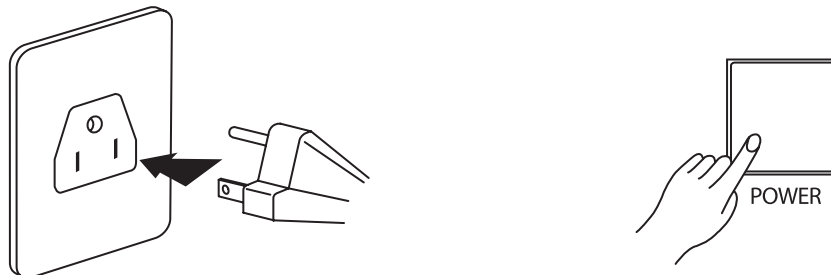

(Форма вилки отличается в зависимости от страны).

5. Установка уровня громкости

Чтобы удостовериться в том, что вы сможете услышать инструмент, поверните ручку Volume (Громкость) (верхняя сторона правой панели) на середину диапазона. Это обеспечит относительно комфортный уровень громкости, который может быть впоследствии отрегулирован в ту или иную сторону.



На страницах 8 – 9 было дано краткое руководство по работе, позволяющее быстро познакомиться с функцией каждой кнопки. Здесь даются подробные инструкции по использованию кнопок для выполнения необходимых задач.

1. Выбор Голосов

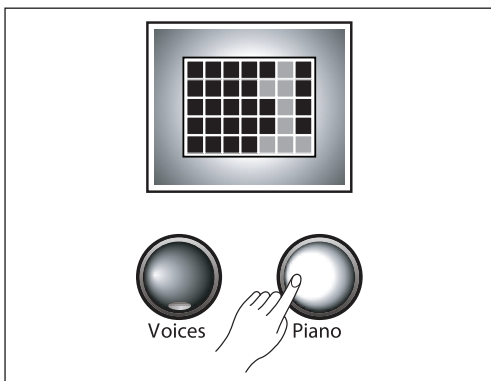
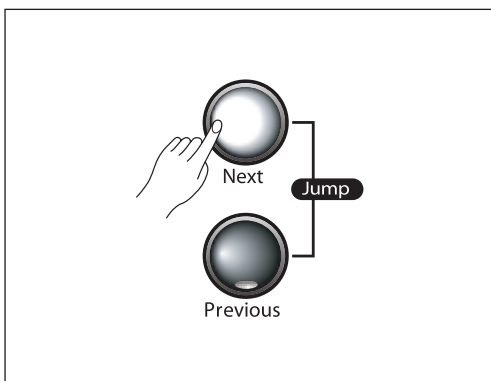
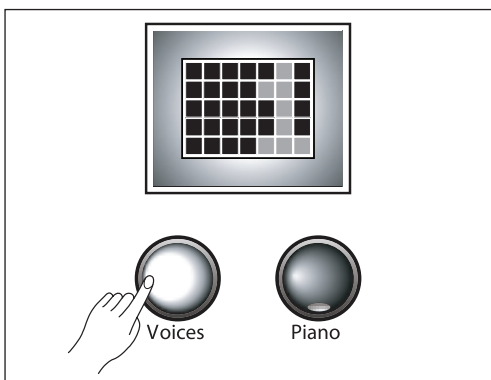

Имеется два способа выбора одного из 88 основных голосов с помощью кнопок [Voice] и [Piano].

1) Нажмите на кнопку [Voice].

Затем, с помощью кнопки [Next] или [Previous] выберите последовательно различные голоса.

2) Удерживайте в нажатом положении кнопку [Voice].

затем нажмите и отпустите любую клавишу между A0 и C8. На следующей странице смотрите таблицу с перечнем всех доступных голосов и клавиш, на которые они назначены.

Для немедленного начала воспроизведения рояля (Grand Piano) нажмите кнопку [Piano] для установки текущего голоса на «1 Grand Piano».

Независимо от используемого метода, обратите внимание, что номер голоса и его название прокручиваются на дисплее вновь после номера голоса. Перед началом нового выбора нет необходимости ожидать завершения прокручивания.

При нажатии и удерживании кнопок [Next] или [Previous], после короткой задержки начнется быстрое изменение номеров голосов. Для остановки отпустите кнопку. При одновременном нажатии кнопок [Next] и [Previous], будет выполнен переход к первому голосу следующей категории голосов.

2. Список Голосов

№	Голос	Клавиатура
1	Grand Piano	A 0
2	Bright Piano	A# 0
3	Concert Piano	B 0
4	Jazz Piano	C 1
5	Piano+Pad	C# 1
6	Piano+Vox	D 1
7	Piano+Str	D# 1
8	Blues Piano	E 1
9	Rock Piano	F 1
10	Upright Piano	F# 1
11	Stevie's EP	G 1
12	These Eyes EP	G# 1
13	Hotrod EP	A 1
14	E Piano+Pad	A# 1
15	Supertramp EP	B 1
16	Woodstock EP	C 2
17	Classic DX	C# 2
18	FM E Piano	D 2
19	Classic 70's	D# 2
20	Crisp Clav	E 2
21	Steely Clav	F 2
22	Wah Clav	F# 2
23	Fuzz Clav	G 2
24	Harpsichord	G# 2
25	Mellow Organ	A 2
26	Sweet Organ	A# 2
27	Perc Organ	B 2
28	Gregg's B	C 3
29	Blues+Gospel	C# 3
30	Gospel B	D 3
31	Farfisa	D# 3
32	Pipe Stops	E 3
33	Chapel Organ	F 3
34	All Stops	F# 3
35	AllStop Choir	G 3
36	Pop Horns	G# 3
37	Salsa Horns	A 3
38	Trumpet	A# 3
39	Tenor Sax	B 3
40	Flute	C 4
41	Horns+Str	C# 4
42	Winds+Str	D 4
43	Gothic Orch	D# 4
44	Silver Orch	E 4

№	Голос	Клавиатура
45	Pastoral Orch	F 4
46	Victory Orch	F# 4
47	Imperial Orch	G 4
48	Vivaldi Orch	G# 4
49	Magic Orch	A 4
50	LA Strings	A# 4
51	Oct Strings	B 4
52	Pizzicato	C 5
53	Adagio Str	C# 5
54	Tremolando	D 5
55	Fast Strings	D# 5
56	Solo Violin	E 5
57	Solo Viola	F 5
58	Solo Cello	F# 5
59	Full Choir	G 5
60	Aah Vocals	G# 5
61	Jazzy Scat	A 5
62	Synth Vox	A# 5
63	E-Bass	B 5
64	Slap Bass	C 6
65	Fretless Bass	C# 6
66	Upright Bass	D 6
67	AC Guitar	D# 6
68	Nylon Guitar	E 6
69	Chorus Guitar	F 6
70	Lead Guitar	F# 6
71	QuadraPad	G 6
72	Pad+Vox	G# 6
73	Analog Bass	A 6
74	80's Synth	A# 6
75	Brass Synth	B 6
76	Xylophone	C 7
77	Marimba	C# 7
78	Vibraphone	D 7
79	Koto	D# 7
80	Mbira	E 7
81	Sitar	F 7
82	Harp/Mallets	F# 7
83	Steel Drums	G 7
84	Solid Kit	G# 7
85	Latin Kit	A 7
86	Electric Kit	A# 7
87	Brush Kit	B 7
88	Percussion	C 8

.Голоса с именами, состоящими из двух различных инструментов со знаком + между ними, например "5 Piano +Pad" или «41 Horns+Str» представляют из себя наложение двух голосов.

1. Кнопки, используемые для наложения

[Voices], [Piano], [Layer], [Volume], [X-pose], [Next], [Previous], [Jump]

2. Микширование двух голосов

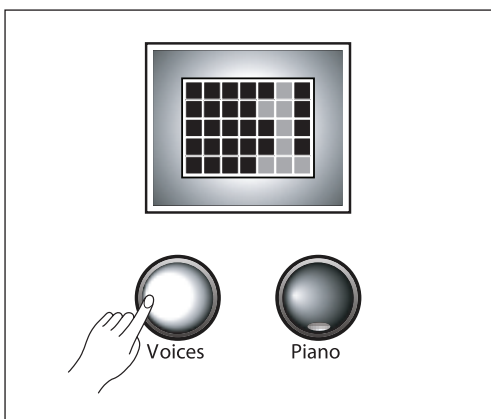

Наложение – это самый простой способ для создания более насыщенных звуков, с помощью микширования дополнительного звука с текущим.

Одновременное воспроизведение двух звуков на всем диапазоне клавиатуры приближает звучание MP10 к звучанию большого ансамбля, состоящего из нескольких исполнителей.

Выберите первый голос обычным способом с помощью кнопки [Voices], кнопки [Next] или кнопки [Previous].

Или выберите голос напрямую, удерживая в нажатом положении кнопку [Voices] и нажимая на клавишу, назначенную на нужный голос. Смотрите перечень голосов на странице 14.

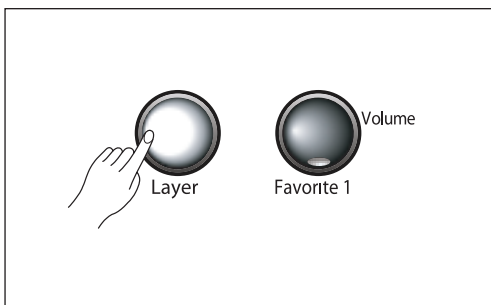

Затем нажмите на кнопку [Layer] и с помощью кнопки [Next] или [Previous] выберите голос, который будет наложен на первый голос. Или выберите голос напрямую, удерживая в нажатом положении кнопку [Layer] и нажимая на клавишу, назначенную на нужный голос. По умолчанию, голос наложения установлен на «50 LA STRINGS». После выбора другого голоса наложения, он становится голосом наложения по умолчанию.

При желании, отрегулируйте баланс громкости между двумя голосами с помощью кнопки [Volume].

Вначале нажмите кнопку [Volume] и на ЖК дисплее высветится индикация «0» по умолчанию, которая означает, что первичный голос и наложенный голос имеют одинаковый уровень громкости.

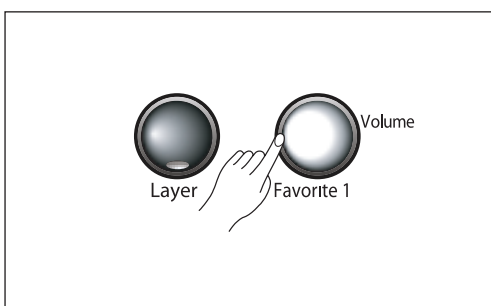

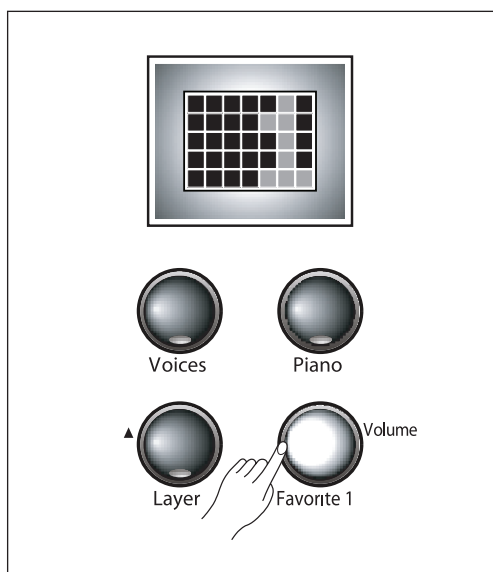
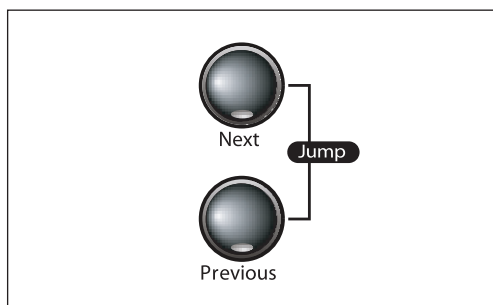
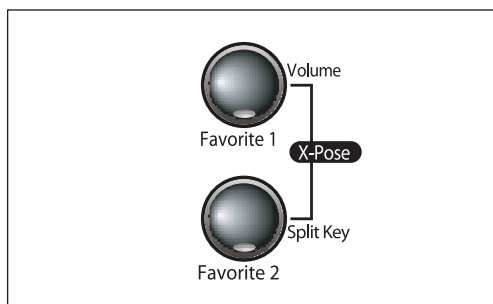
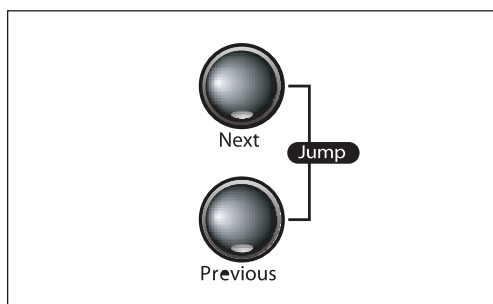

С помощью кнопок [Next] и [Previous] отрегулируйте относительный уровень громкости.

Нажмите парную кнопку [Jump] (одновременное нажатие кнопок [Next] и [Previous]) для восстановления баланса громкости на «0».

Диапазон балансировки громкости составляет от -9 до 9. Отрицательные значения дают более громкое звучание первичного голоса, в то время как положительные значения дают более громкое звучание наложенного голоса.

Наложённый голос также может быть транспонирован.

Нажмите на парную кнопку [X-rose] и на ЖК дисплее появится индикация «0».

Затем используйте кнопки [Next] и [Previous] для транспонирования наложенного голоса по октавам (12 полутонов = одной октаве).

Парная кнопка [Jump] даёт обнуление установки транспонирования.

Диапазон транспонирования составляет от 2 октав вниз до 2 октав вверх (-24 до 24 полутонов).

Теперь можно воспроизвести два голоса одновременно.

Для получения тембрального разнообразия можно выполнить наложение любых двух голосов из 88.

Это позволяет насладиться более насыщенными звуками. Для сохранения наложенных и отрегулированных голосов удерживайте в нажатом положении кнопки [Favorite1], [Favorite2] или [Favorite3] более чем на 2 секунды.

Новый голос будет сохранен и сможет быть вызван позднее нажатием на эту же кнопку.

Например, при выборе [Favorite 1], высветится индикация «F1».

Если голос не будет сохранен так, как описано выше, то при выборе другого голоса, или при выключении питания, он исчезнет.

1. Кнопки, используемые для разделения клавиатуры

[Voices], [Piano], [Split], [Split Key], [X-pose], [Next], [Previous], [Jump]

2. Разделение клавиатуры на две секции

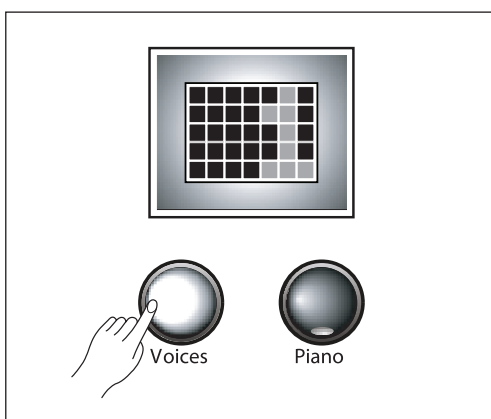

Можно разделить клавиатуру на две части и на каждой из частей воспроизводить различные голоса. Это позволяет осуществить одновременно воспроизведение двух различных инструментов. Или, два музыканта могут совместно играть на клавиатуре, каждый со своим собственным голосом.

Выберите первый голос обычным способом с помощью кнопки [Voices], кнопки [Next] или кнопки [Previous].

Или выберите голос напрямую, удерживая в нажатом положении кнопку [Voices] и нажимая на клавишу, назначенную на нужный голос. Обращайтесь к списку голосов на стр. 14. Это будет более высокий голос.

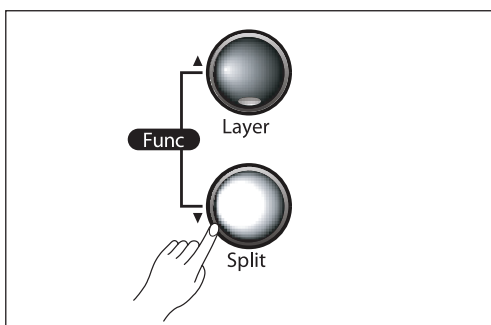

Затем нажмите на кнопку [Split] для создания разделения. По умолчанию, более низкий голос будет представлен «63 E-Bass».

Для изменения, с помощью кнопки [Next] или [Previous] выберите другой басовый голос. Или выберите голос напрямую, удерживая в нажатом положении кнопку [Split] и нажимая на клавишу, назначенную на нужный голос.

■ **ПРИМЕЧАНИЕ:** После выбора другого басового голоса, он становится голосом по умолчанию.

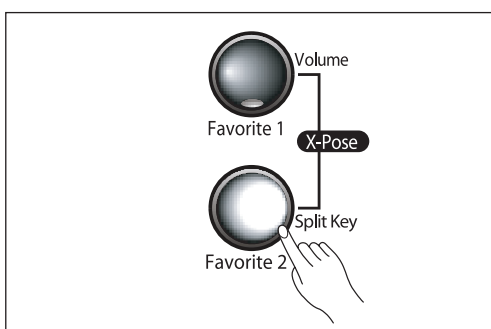

По умолчанию, точка разделения клавиатуры устанавливается выше В3 (ниже средней Q).

Для изменения точки разделения, используйте специальную кнопку [Split Key].

После разделения клавиатуры, нажмите на кнопку [Split Key] и на ЖК дисплее высветится индикация «В#3», которая является значением по умолчанию.

Для изменения, нажмите на кнопку [Next] или [Previous] до тех пор, пока на дисплее не высветится нужная точка разделения.

Парная кнопка [Jump] будет давать обнуление точки разделения клавиатуры на «В#3»

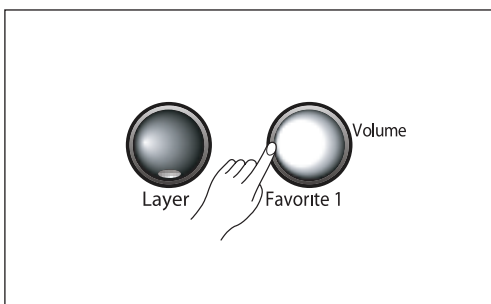

При желании, отрегулируйте баланс громкости между двумя голосами с помощью кнопки [Volume]. Вначале нажмите кнопку [Volume] и на ЖК дисплее высветится индикация «0» по умолчанию, которая означает, что басовый голос и высокий голос имеют одинаковый уровень громкости.

Используйте кнопки [Next] и [Previous] для регулировки относительного уровня громкости. Нажмите парную кнопку [Jump] для обнуления баланса громкости на «0».

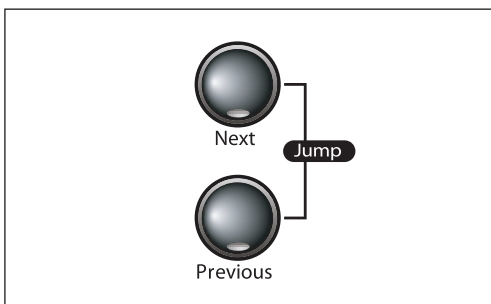

Диапазон балансировки громкости составляет от -9 до 9. Отрицательные значения дают более громкое звучание басового голоса, в то время как положительные значения дают более громкое звучание высокого голоса. Более низкий голос также может быть транспонирован.

Нажмите на парную кнопку [X-pose] и на ЖК дисплее появится индикация «0».

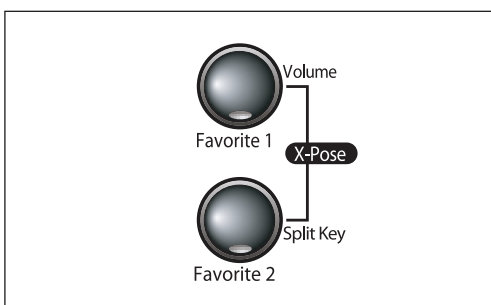

Затем используйте кнопки [Next] и [Previous] для транспонирования более низкого голоса по октавам (12 полутонов = одной октаве). Парная кнопка [Jump] дает обнуление установки транспонирования. Диапазон транспонирования составляет от 2 октав вниз до 2 октав вверх (-24 до 24 полутонов).

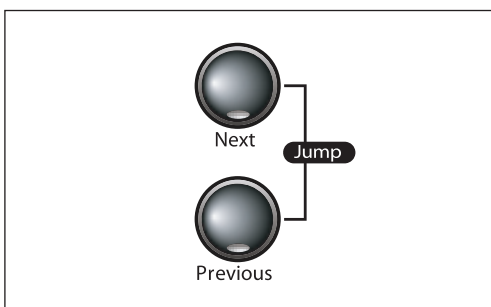

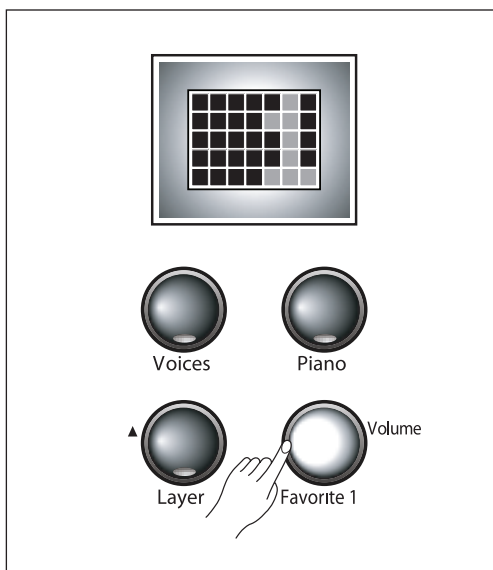

Для сохранения настройки разделения клавиатуры и отрегулированных голосов, нажмите и удерживайте любую из кнопок [Favorite1], [Favorite2] или [Favorite3] на 2 секунды. Новая настройка клавиатуры/голоса будет сохранена и сможет быть вызвана позднее нажатием на эту же кнопку.

3. Примеры

Нажмите на кнопку [Piano], а затем на кнопку [Split] для выбора исходного голоса разделения, состоящего из «Grand Piano» и «E-Bass». Это сочетание очень хорошо подойдет для джаза.

Для других типов музыки может быть использовано огромное количество других комбинаций. Вот несколько примеров:

- 4 Jazz Piano и 40 Flute,
- 3 Concert Piano и 56 Solo Violin,
- 50 LA Strings и 67 Acoustic Guitar,
- 63 E Bass и 39 Tenor Sax,

Можно попробовать любые два голоса из 88 доступны. Поиск удачного сочетания – это дело опыта и вкуса. Экспериментируйте и наслаждайтесь.

(1) Используемые кнопки

[Func], [Layer], [Split], [Next], [Previous], [Jump]

В режиме функции можно регулировать 9 специальных параметров для детальной настройки MP10

(2) Параметры режима функции

Transpose (Транспонирование), Effect Level (Уровень эффекта), Touch Sensitivity (Чувствительность касания), Fine Tuning (Точная настройка), MIDI Channel (MIDI канал), Metronome (Метроном), Local Control On/Off (Включение/выключение локального управления), Hard Reset (Полный сброс).

(3) Использование режима [Func]

Для перехода в режим Функций, нажмите пару кнопок [Func] (одновременное нажатие кнопок [Layer] и [Split]) На дисплее высветится индикация "O TRANSPONSE", обозначающая первую настройку транспонирования. Отображаемый номер – это текущая настройка параметра. Для изменения настройки параметра, используйте кнопки [Next] и [Previous]. Нажмите кнопку [Layer] или [Split] для перемещения на следующий или предыдущий параметр. Для выхода из режима Функций, нажмите на кнопку [Voices] или [Piano].

(4) Transpose (Транспонирование)

Параметр Транспонирования используется для транспонирования всей клавиатуры с интервалом в полтона. Диапазон составляет от -24 до 24. Пара кнопок [Jump] используется для обнуления значения транспонирования на 0.

(5) Effect Level (Уровень эффекта)

Регулировка интенсивности реверберации или другого эффекта, используемого голосом. Обычно этот параметр устанавливается на 20%. Регулировка осуществляется кнопками [Next] и [Previous]. Диапазон составляет от 0% (нет эффекта) до 100% (Максимальный эффект). Парная кнопка [Jump] дает восстановление нормальной настройки 20%.

■ **ПРИМЕЧАНИЕ:** Уровни эффектов барабанов установлены предварительно. Величина этой настройки обеспечивает наилучшее звучание и не может быть изменена.

(6) Touch Sensitivity (Чувствительность к касанию)

Этот параметр определяет отклик клавиатуры на вашу игру. По умолчанию параметр установлен на Linear (Линейный). Этот параметр обеспечивает наибольший динамический диапазон. Могут быть выбраны следующие варианты:

Linear	Наибольший динамический диапазон, наилучший компромисс для всех инструментов.
Light 1, Light 2, Light 3	Прогрессирующее более легкое касание, необходимое для громких динамических характеристик.
Hard 1, Hard 2, Hard 3	Прогрессирующее более жесткое касание, необходимое для громких динамических характеристик.
Piano Touch	Лучший выбор для динамических характеристик пианино.
Easy	Легкое касание для юных музыкантов.
GM Receive	Используйте при воспроизведении песен General MIDI (см. MIDI стр. 29).

Можно выбрать значение из приведенного выше списка в соответствии с вашей манерой исполнения и силой удара.

(7) Fine Tuning (Точная настройка)

Вы можете выполнить точную настройку высоты тона MP10 вверх или вниз с шагом в 1 цент (1/100 полутона). Эта функция удобна при воспроизведении или записи с другим инструментом, имеющим несколько другую настройку или который не может быть легко перенастроен. Настройка по умолчанию - «0» (A4 = 440Гц). Диапазон составляет – 100 (1 полутон бемоль) до 100 (1 полутон диез).

(8) MIDI Channel (MIDI канал)

Можно выбрать MIDI канал в диапазоне от 1 – 9 или 11 - 15 для MIDI выхода MP10 и записывающего устройства. Канал 10 используется для воспроизведения ритмических паттернов. Канал 16 используется для метронома.

(9) Metronome (Метроном)

Имеется три настройки для внутреннего метронома. Значение "ON" воспроизводится при исполнении или записи. Значение "Rec" воспроизводится при записи. Значение "Off" выключает метроном.

(10) Local Control (Локальное управление)

Можно включить или выключать Локальное управление. Локальное управление – это подключение между клавиатурой MP10 и внутренней схемой создания звука (процессор) При включении функции локального управления, клавиатура передает информацию исполнения на звуковой процессор, что позволяет вам слышать те звуки, которые играют. В то же время, MP10 передает MIDI информацию через MIDI Out порт.

И вот здесь необходимо выключить опцию локального управления. При использовании MP10 с внешним MIDI секвенсером или компьютером через MIDI (либо USB кабель или два MIDI кабеля, MP10 может воспроизводить одну и ту же ноту дважды – один раз по прямому подключению звукового процессора, и еще раз как «эхо» через секвенсер и возвращение назад. Можно уменьшить эффект отраженного звучания нот, отключив функцию локального управления и прервав таким образом прямое подключение. Значение по умолчанию – "ON".

(11) Hard Reset (Полный сброс)

Эта функция используется для инициализации клавиатуры и стирания памяти. На ЖК дисплее высветивается индикация "Hard Reset?" Нажмите кнопку [Next] и на ЖК дисплее высветится индикация "Confirm?" Нажмите вновь кнопку [Next] для подтверждения и выполните полный сброс. MP10 сотрет всю свою память, восстановит заводские настройки и перегрузится. Для выхода из режима полного сброса, выберите другую функцию, нажав на кнопку [Layer] или [Split].

1. Используемые кнопки

[Xpose] ([Favorite1]+[Favorite2]), [Next], [Previous], [Jump]

2. Что такое транспонирование?

Транспонирование позволяет играть на клавиатуре в одной тональности, и при этом ноты будут звучать в другой тональности.

Это очень удобно при аккомпанировании певцу, если тональность написанной музыки слишком высокая или слишком низкая для певца, или при воспроизведении музыки для транспонированного инструмента, например кларнета.

Функция транспонирования позволяет поднять высоту тона всей клавиатуры вверх или вниз с интервалом в полтона.

3. Как выполнить транспонирование?

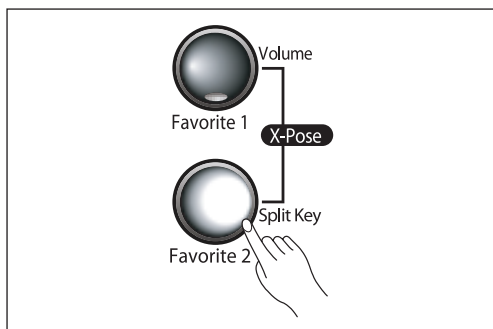

Нажмите пару кнопок [Xpose] (нажмите одновременно кнопки [Favorite1] и [Favorite2]) и затем с помощью кнопок [Next] и [Previous] уменьшите или увеличьте величину транспонирования.

[Next] выполнит транспонирование вверх, а [Previous] выполнит транспонирование вниз.

Парная кнопка [Jump] дает обнуление установки транспонирования. Диапазон транспонирования составляет от -24 до 24 (две октавы вверх или вниз).

4. Пример использования функции транспонирования

Предположим, что вы играете с одного листа вместе с исполнителем на Bb кларнете.

Результат получится совершенно неудовлетворительным, поскольку вы будете играть одну и ту же настройку в различных тональностях.

Эту проблему можно решить с помощью функции транспонирования.

Вначале нажмите парную кнопку [Xpose].

Bb – это два полтона ниже C, поэтому нажмите кнопку [Previous] дважды, чтобы установить параметр транспонирования на -2.

Теперь MP10 будет транспонирован на Bb и будет играть в одной тональности с Bb кларнетом.

1. Используемые кнопки

[Rhythm], [Tempo], [Play/Stop], [Next], [Previous], [Favorite 1/2/3]

2. Описание функции ритма

MP10 имеет 78 предварительно записанных ритмических паттернов различных стилей для дополнения вашего исполнения.

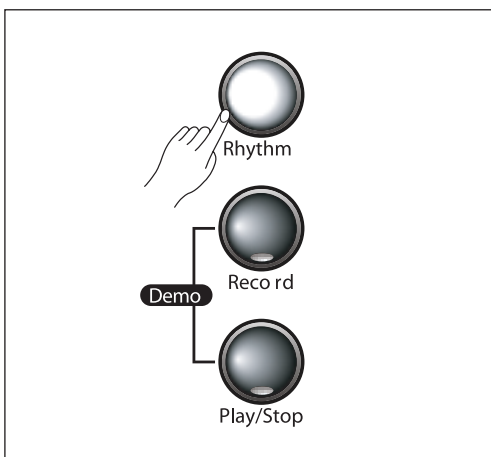

Для выбора ритма, нажмите кнопку [Rhythm].

На ЖК дисплее высветится номер текущего предустановленного ритмического паттерна.

Для выбора другого паттерна используйте кнопки [Next] и [Previous]. Соответственно, нажмите и удерживайте кнопку [Rhythm] и затем нажмите клавишу для прямого выбора ритма.

Нажатие на кнопку [Play/Stop] запустит воспроизведение ритмического паттерна. Повторное нажатие на эту же кнопку остановит воспроизведение.

Для изменения темпа ритма, нажмите кнопку [Tempo]. Используйте кнопки [Next] и [Previous] для ускорения или замедления темпа. Парная кнопка [Jump] обнулит темп на значение по умолчанию (120 ударов в минуту)

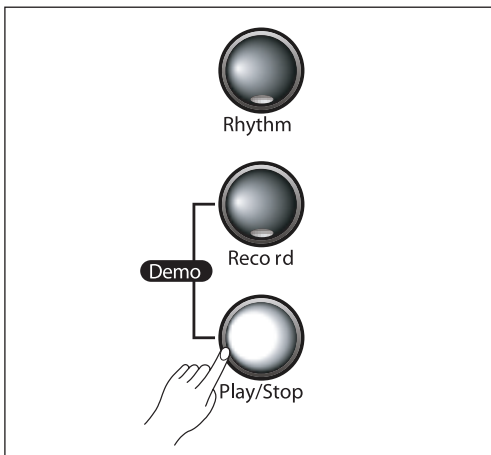

MP10 запомнит последний выбранный ритмический паттерн, так что он может быть также использован в режиме Голоса. Для сохранения ритмического паттерна используйте одну из кнопок [Favorite 1/2/3].

С помощью кнопок [Volume] и затем кнопок [Next] и [Previous] отрегулируйте уровень громкости ритма.

Диапазон составляет от 1 до 9. Значение по умолчанию – 9 (максимум)

3. Пример использования ритмической функции

Игра с ритмическим аккомпанементом более естественная и эффектна, чем игра с простым метроном.
Измените темп в соответствии со стилем и скоростью играемой музыки.
Отрегулируйте громкость ритма.

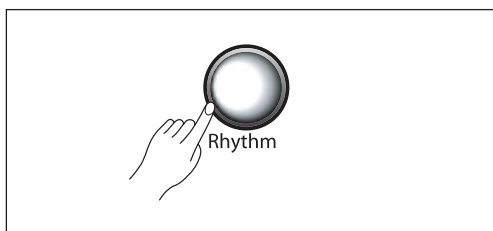

Для запуска ритма, нажмите кнопку [Rhythm], а затем нажмите кнопку [Play/Stop].

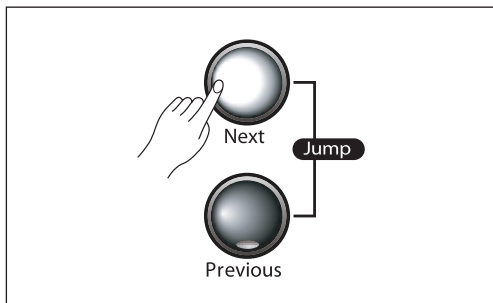

Для выбора другого паттерна используйте кнопки [Next] и [Previous].
Нажмите кнопку [Tempo] и затем измените темп с помощью кнопок [Next] и [Previous].

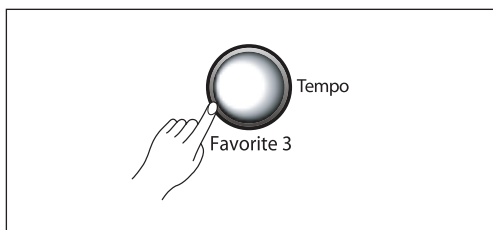

Значение по умолчанию равно «120» - то есть «умеренно быстро».
Диапазон изменения темпа составляет от 20 до 300.
Парная кнопка [Jump] дает обнуление на значение 120.

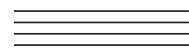

№	Паттерн	Клавиатура
1	Ballad1	A 0
2	Ballad2	A# 0
3	Ballad3	B 0
4	Ballad4	C 1
5	Ballad5	C# 1
6	Ballad6	D 1
7	Ballad7	D# 1
8	Ballad8	E 1
9	Country1	F 1
10	Country2	F# 1
11	Country3	G 1
12	Country4	G# 1
13	Country6	A 1
14	Country5	A# 1
15	Country7	B 1
16	Country8	C 2
17	Jazz1	C# 2
18	Jazz2	D 2
19	Jazz3	D# 2
20	Jazz4	E 2
21	Jazz5	F 2
22	Jazz6	F# 2
23	Jazz7	G 2
24	Jazz8	G# 2
25	Latin1	A 2
26	Latin2	A# 2
27	Latin3	B 2
28	Latin4	C 3
29	Latin5	C# 3
30	Latin6	D 3
31	Pop1	D# 3
32	Pop2	E 3
33	Pop3	F 3
34	Pop4	F# 3
35	Pop5	G 3
36	Pop6	G# 3
37	Pop7	A 3
38	Pop8	A# 3
39	R&B/Dance1	B 3
40	R&B/Dance2	C 4
41	R&B/Dance3	C# 4
42	R&B/Dance4	D 4
43	R&B/Dance5	D# 4
44	R&B/Dance6	E 4

№	Паттерн	Клавиатура
45	R&B/Dance7	F 4
46	Rock1	F# 4
47	Rock2	G 4
48	Rock3	G# 4
49	Rock4	A 4
50	Rock5	A# 4
51	Rock6	B 4
52	Rock7	C 5
53	Rock8	C# 5
54	World1	D 5
55	World2	D# 5
56	World3	E 5
57	World4	F 5
58	World5	F# 5
59	World6	G 5
60	Polka	G# 5
61	Cha Cha	A 5
62	Salsa	A# 5
63	Rumba	B 5
64	Samba	C 6
65	Bossa Nova	C# 6
66	Son Clave	D 6
67	Calypso	D# 6
68	SongoCalypso	E 6
69	Mambo	F 6
70	Urban1	F# 6
71	Urban2	G 6
72	Club1	G# 6
73	Club2	A 6
74	Metro MP 1/4nt	A# 6
75	Metro MP 1/8nt	B 6
76	Metro MP 1/16nt	C 7
77	Metro MP 3/4	C# 7
78	Metro MP 6/8	D 7

1. Используемые кнопки

[Record], [Voice], [Piano], [Favorite1], [Favorite2], [Xpose], [Rhythm], [Play/Stop], [Next], [Previous]

2. Запись

MP10 может выполнять запись и воспроизведение исполнения аналогично кассетному магнитофону.

Эта функция может значительно улучшить результаты сочинения и исполнения.

Например, можно использовать функцию записи для воспроизведения нескольких партий с различными звуками.

При необходимости сыграть в одиночестве аранжировку для двух пианино.

В этом случае можно записать первую партию, затем сыграть вторую партию вместе с записанной первой. В результате получится совместная работа.

3. Как выполнить запись?

Для записи вашего исполнения выполните приведенную ниже последовательность операций:

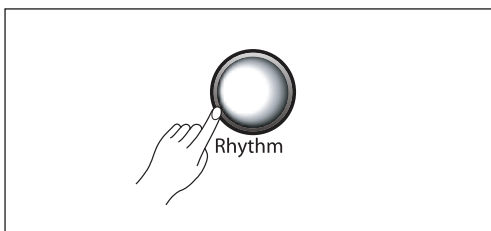

1. Смотрите информацию о кнопке Rhythm (стр. 24). Нажмите на кнопку [Rhythm] и затем выберите ритм с помощью кнопок [Next] и [Previous] или используйте метод [Rhythm] + клавиша.

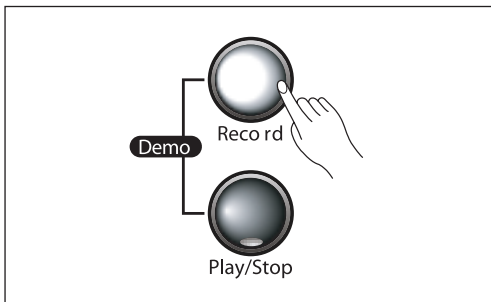

2. Нажмите на кнопку RECORD. На дисплее появится надпись 'BEGIN RECORDING'

3. Нажмите на кнопку PLAY/STOP. Начнется воспроизведение выбранного ритма и сразу же начнется запись. Или, если метроном включен (см. режим функций) перед началом записи прозвучит вступление в виде одного такта.

4. Начните играть и затем нажмите вновь на клавишу [Play/stop] для остановки записи.

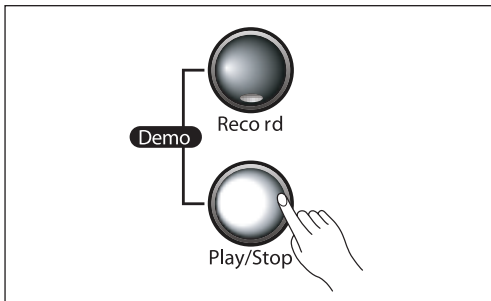

5. На дисплее будет выведена индикация «PRESS RECORD TO SAVE AS U1». Можно использовать также кнопки [Next] или [Previous] для выбора пользовательских ячеек памяти (из U1 – U8) для сохранения записанной песни в них. Затем нажмите либо [record] для сохранения песни, либо [Play/stop] для записи песни или любую другую кнопку для отмены записи.

4. Примечания относительно записи

Можно легко заменить все партии или одну в сохраненной пользовательской песне.

Вначале выберите пользовательскую песню (U1 – U8) для поиска того, что собираетесь модифицировать.

а) для записи песни с начала:

Нажмите кнопку [Record] а затем нажмите [Play/Stop] и запустите воспроизведение.

Новое исполнение заменит уже существующее с самого начала и до момента нажатия кнопки [Play/stop].

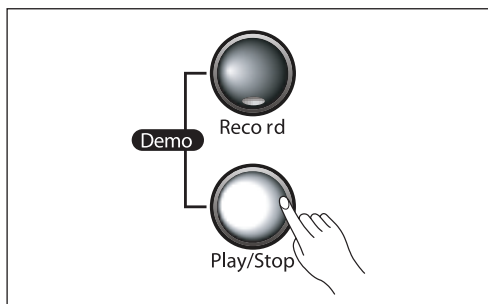
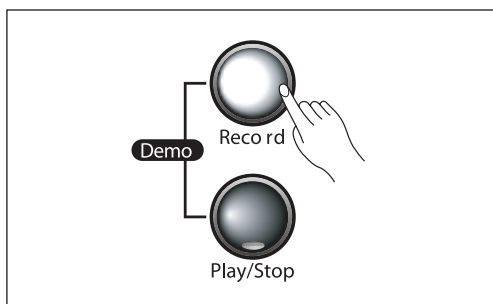

б) для замены только одной части песни:

Нажмите кнопку [Play/Stop] и прослушайте песню.

После перехода к той части, которую вы хотите заменить. Нажмите [Record] и сыграйте новую партию.

MP10 продолжит обнуление всех нот, имеющихся в песне до момента повторного нажатия кнопки

[Play/Stop] для выхода из записи

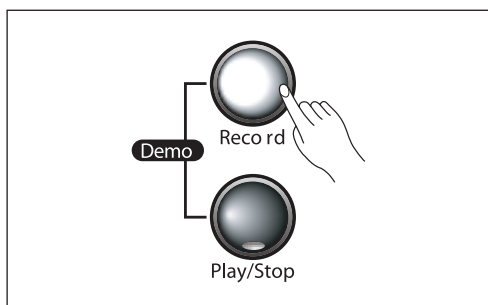
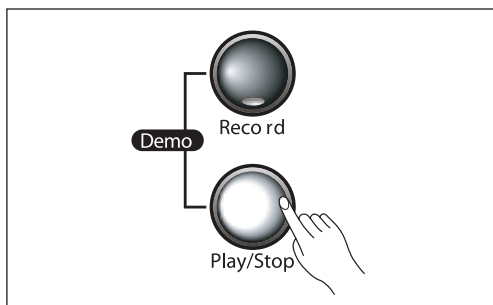

Можно записать песню с различными партиями и звуками, выбрав различные голоса и MIDI каналы перед входом в режим ритма. (Голоса, стр. 13) (MIDI каналы, стр. 20)

1. Педали MP10

3 педали MP10 предоставляют в ваше распоряжение такие же функции, как и педали акустического рояля. Функции справа налево: Педали Sustain, Sostenuto, и Soft (Una Corda):

2. Подробное описание педалей

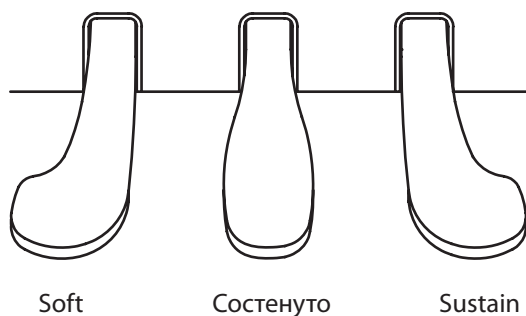

(1) Педаль сустейна

Правая педаль (Sustain) работает точно также, как и демпферная педаль на акустическом пианино. При нажатии на педаль сустейна, ноты продолжают звучать после отпускания клавиш. При отпускании педали, удерживаемые ноты будут завершены. Может быть удержано звучание любого количества нот.

(2) Педаль Soft

Педаль soft уменьшает громкость воспроизводимых нот при нажатии на нее. Педаль soft не влияет на те ноты, которые были сыграны до нажатия на нее.

(3) Педаль состенуто

Педаль состенуто удерживает звучание только тех нот, которые играютя в момент нажатия педали. Это очень удобно для удержания басовых аккордов в то время как обе руки заняты воспроизведением фразы в высокочастотном диапазоне.

1. MIDI

MIDI – это сокращение от Musical Instrument Digital Interface (Цифровой интерфейс музыкальных инструментов), являющегося стандартным протоколом для связи между электронными музыкальными инструментами.

MP10- может быть совместим с другими инструментами по протоколу MIDI. Для получения дополнительной информации о функции MIID MP10, смотрите таблицу применения MIDI,

2. USB MIDI подключение

USB – это сокращение Universal Serial Bus (Универсальная последовательная шина), которая является стандартной последовательной шиной для подключения различных устройств к компьютеру. Mp1- поддерживает функцию “Plug and Play” операционных систем Windows XP и Macintosh

MP10 имеет одиночный USB порт на задней панели.

MP10 может передавать и принимать MIDI данные с использованием одиночного USB кабеля, обладающего теми же функциями, что и порты MIDI IN и MIDI Out.

Таким образом, MP10 может быть легко подключен к компьютеру с помощью USB кабеля.

Не требуется установка USB драйвера на компьютере.

Однако может потребоваться включить функцию MIDI на компьютере через панель управления «Sound and Audio devices MIDI music playback».

3. Обычное MIDI подключение

- Порт MIDI In предназначен для приема MIDI данных с другого цифрового инструмента, оборудованного портом MIDI Out.
- Порт MIDI Out предназначен для передачи MIDI данных, генерируемых MP10 на другой цифровой инструмент, оборудованный портом MIDI In.

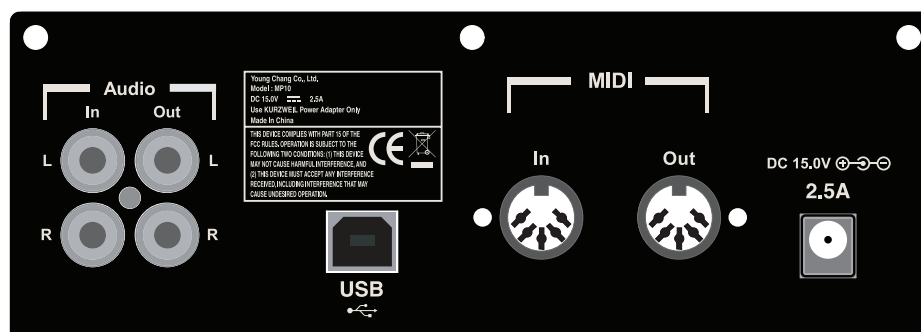

Можно также использовать функцию MIDI MP 10 для записи и воспроизведения музыки с помощью компьютерных программ секвенсера.

При записи вашего исполнения в память MP10, в реальности происходит запись MIDI данных, которые не содержат аудио сигнал, а содержат только оцифрованные данные исполнения.

Можно также выполнить это с использованием любой компьютерной программы секвенсера, которая дает преимущество неограниченной памяти, редактирования и отправки в Интернет.

Можно также подключить MP10 к персональному компьютеру как показано на странице ниже. Может быть использован любой USB кабель либо MIDI интерфейс с обычными MIDI кабелями.

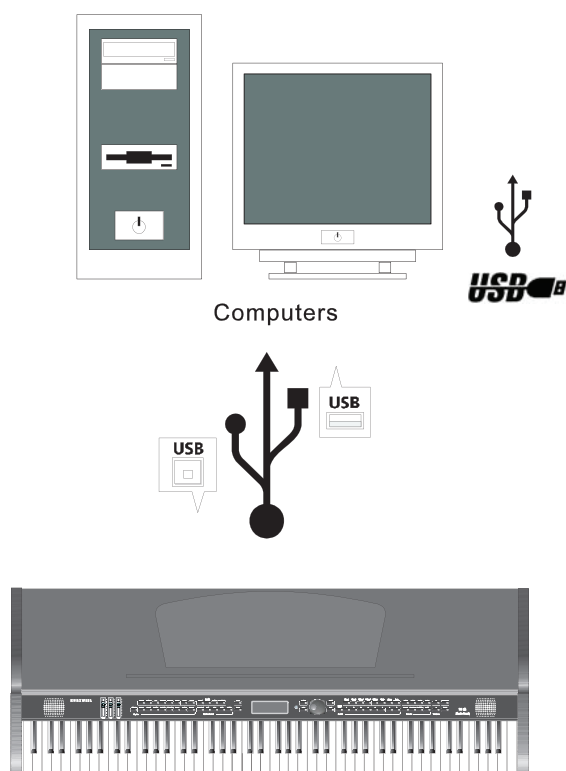

4. MIDI канал

MIDI протокол может передавать несколько каналов данных исполнения, аналогичных ТВ каналам.

На каждый канал может быть назначен собственный голос.

Другими словами, можно воспроизвести музыкальные части, исполненные на нескольких инструментах.

Типичные MIDI инструменты могут воспроизводить до 16 каналов одновременно, что эквивалентно 16 солистам.

* Для использования MP10 с компьютером, необходимо, чтобы на компьютере была установлена программа секвенсера.

Помимо музыкального инструмента, MP10 является мощным MIDI контролером с интуитивным интерфейсом. Для получения информации об использовании MP10 в качестве MIDI контролера и о его возможностях, смотрите раздел 11.

1. Основные MIDI подключения

Для использования MP10 в качестве MIDI контролера для другого звукового модуля, используйте MIDI кабель для подключения MIDI порта с маркировкой OUT к входному MIDI порту модуля, которым вы собираетесь управлять.

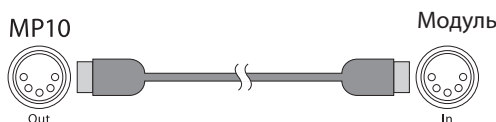

Для управления MP10 с использованием другого MIDI контролера используйте MIDI кабель для подключения MIDI порта с маркировкой IN к выходному MIDI порту используемого модуля.

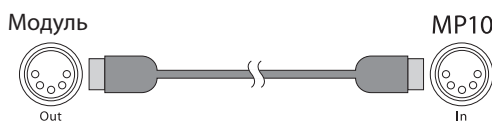

2. Подключение большого количества звуковых модулей

Для подключения большого количества звуковых модулей, управляемых одиночным MIDI контролером, MP10 должен быть (1) использован либо как контролер, либо (2) как последний модуль в последовательной MIDI цепочке.

Это необходимо, поскольку MP10 не имеет порта THRU MIDI. То есть MP10 должен находиться либо в начале, либо в конце последовательной MIDI цепи.

При использовании MP10 в качестве контролера, подключите MIDI OUT порт к MIDI IN порту первого модуля и затем подключите порт MIDI THRU этого модуля к входу следующего модуля и так далее до тех пор, пока не будет подключен последний модуль. MIDI цепь должна завершаться на порту MIDI IN последнего модуля.

■ Сценарий 1: MP10 в качестве MIDI контролера.

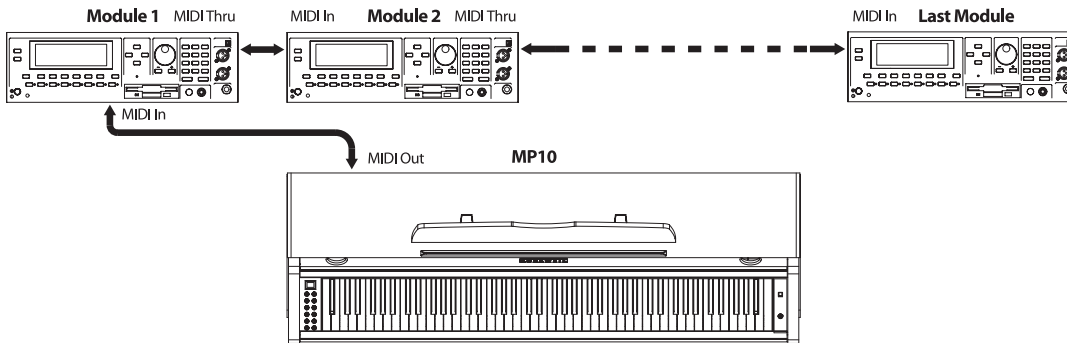

■ Сценарий 2: MP10 как последний модуль в MIDI цепочке

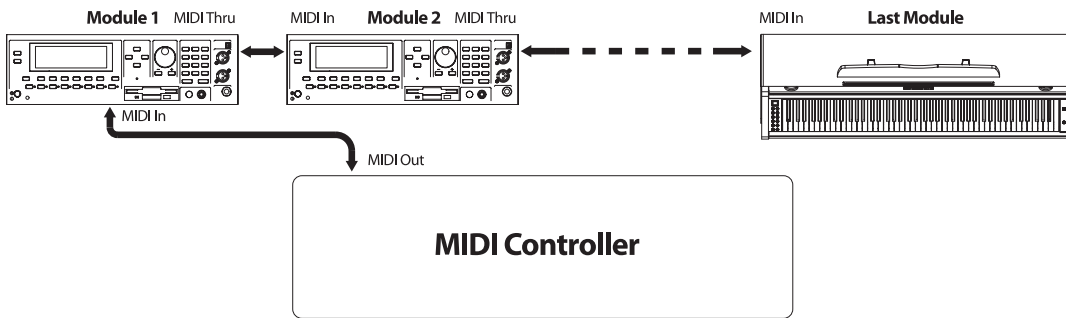

3. Подключение к компьютерному секвенсеру

Для подключения MP10 к компьютеру в качестве MIDI контролера, просто подключите MP10 к компьютеру с помощью прилагаемого кабеля. Для использования собственного кабеля проверьте, чтобы это был USB кабель Тип А на Тип В (поскольку USB порт MP10 имеет тип В). По умолчанию, MP10 работает как MIDI контролер (а не как жесткий диск) при подключении к компьютеру.

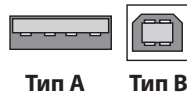

Тип А Тип В

1. Наушники

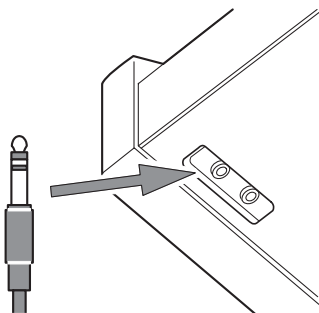

Разъем наушников позволяет осуществить частное прослушивание. При подключении наушников, динамики отключаются. Настройка громкости и эффектов выполняемая на клавиатуре применяется непосредственно к наушникам. MP10 имеет два разъема наушников с одинаковыми функциями. Таким образом два человека могут слушать музыку одновременно.

2. Разъем Аудиовхода

Разъемы аудио входа позволяют подключить MP3 плеер, CD плеер или внешний звуковой модуль к внутренней акустической системе MP10 через RCA кабели.

Уровень громкости внешнего источника звука может быть отрегулирован собственным регулятором источника, поскольку ручка громкости, расположена на правой панели MP10 не будет работать.

3. Разъем аудиовыхода

Разъем аудио выхода используется для повышения уровня громкости сигнала, поступающего с MP10, при подключении его к внешнему усилителю или акустической системе. Он может быть также подключен к аудио записывающему устройству для сохранения исполнения. Используйте кабели RCA. Ручка громкости MP10 также оказывает воздействие на уровень громкости сигнала с разъема аудио выхода.

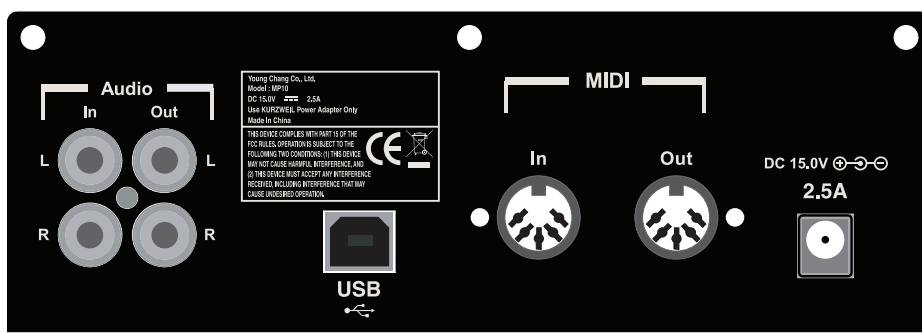

www.ycpiano.co.kr

KURZWEIL

YOUNG CHANG

Young Chang North America Kurzweil Home Products
19060 S Dominguez Hills Dr, Rancho Dominguez, CA 90220
Tel : (310) 637-2000
Fax : (310) 637-2025

Kurzweil Co., LTD

iPark Building #102, Floor 9 Jeongja-Dong 9, Bundang-Gu
Soungnam-Shi, Gyeonggi-Do 463-859 South Korea
www.ycpiano.co.kr
www.youngchang.com
www.kurzweil.com

TECHNICAL SUPPORT

Email : support@Kurzweil.com