

Руководство пользователя

Версия 1.0 Март 2006

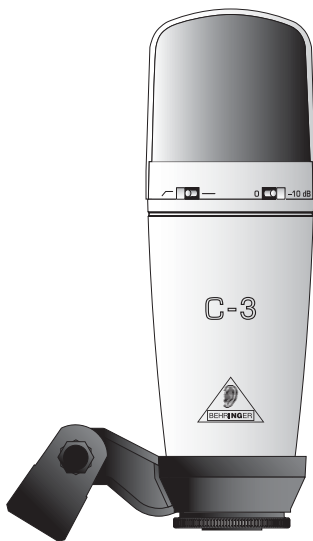

RUS

1. Указания по безопасности

Перед включением прибора внимательно прочитайте все инструкции по безопасности и обслуживанию. Сохраняйте инструкции по безопасности и обслуживанию - они помогут Вам в дальнейшем при возникновении вопросов.

Вода и влага:

Конденсаторные микрофоны чрезвычайно восприимчивы к влажности. Микрофон нельзя эксплуатировать вблизи воды (например, вблизи ванн, моек, раковин, стиральных машин, бассейнов).

Подключение электропитания:

На прибор должно подаваться электропитание только с указанными в инструкции по эксплуатации параметрами.

Повреждения:

Старайтесь не ронять Ваш микрофон - это может привести к серьезным повреждениям. На повреждения, возникшие по Вашей вине, гарантия не распространяется.

Техническое обслуживание и уход:

После каждого применения микрофон нужно протереть мягким платком и положить в его футляр.

Предупреждения:

Никогда не снимайте решетку, защищающую капсулю! Вы рискуете повредить микрофон! Никогда не производите технических изменений платы Вашего С-3! Этим можно нанести микрофону непоправимые повреждения. Кроме того, в этом случае перестают действовать наши гарантийные обязательства.

2. Электропитание

Для работы конденсаторного микрофона требуется фантомное питание (+36 В). Подключение к микрофонному предусилителю с активированным фантомным питанием сигнализируется свечением контрольного светодиодного индикатора. За повреждения Вашего С-3, возникшие из-за дефектного фантомного электропитания, мы не несем никакой ответственности. Перед активированием фантомного питания выключите звук Вашей воспроизводящей системы.

3. Характеристики направленности

Ваш С-3 представляет собой микрофон с двойной мембраной. Благодаря этому, Вы имеете выбор между тремя различными характеристиками направленности – кардиоида, круг и восьмерка. Они устанавливаются переключателем на задней стороне микрофона.



3.1 Кардиоида (однонаправленная)

Микрофон с этой характеристикой (центральное положение переключателя, ) воспринимает звук преимущественно спереди и немного сбоку. Звук, приходящий к микрофону сзади, в значительной степени ослабляется. Поэтому кардиоидная характеристика лучше всего подходит для направленного восприятия звучания инструментов и вокала.

3.2 Восьмерка (двунаправленная)

Микрофон с характеристикой восьмерка (левое положение переключателя, ) восприимчив к звукам, приходящим к нему спереди или сзади. Боковые звуки или шумы снизу и сверху гасятся. Благодаря этому он может использоваться, например, как модерационный микрофон для двух дикторов. При желании может быть воспроизведен эффект естественной реверберации или задержки. Для этого микрофон устанавливается между источником звука и стеной. Прямой звук попадает на мембрану спереди. Отраженный от стены звук приходит с задержкой на вторую мембрану на обратной стороне микрофона. Таким образом получается эффект отзвука или даже эхо. При изменении расстояния от микрофона до стены изменяется время задержки.

RUS**3.3 Круг (всенаправленный)**

При использовании С-3 с круговой характеристикой (правое положение переключателя, ) звук воспринимается одинаково со всех направлений. Поэтому микрофон с круговой характеристикой называют также “всенаправленным”. Особенно хороший результат с этой характеристикой достигается при записи четко выраженного естественного звучания в помещении или при нескольких источниках звука, расположенных вокруг С-3.

4. Обрезной фильтр низких частот и снижение уровня

Обрезной НЧ фильтр (Low Cut) активируется левым переключателем на передней стороне микрофона (левое положение, ). Он позволяет отфильтровать такие низкочастотные помехи, как глухие ударные, хлопающие звуки и шум ветра. С активированным НЧ фильтром Вы получаете при близком произношении почти линейную частотную характеристику.

Правым переключателем на передней стороне микрофона включается снижение уровня -10 дБ (правое положение, -10 дБ). Это положение рекомендуется при записи импульсных источников звука с высоким звуковым давлением (таких, как Bass Drum).

5. Установка микрофона

К Вашему микрофону привинчен держатель, который можно установить на микрофонную стойку с резьбой 3/8" или 5/8". Переходник также прилагается к Вашему микрофону. Сначала отсоедините микрофон [1] от держателя [2], для чего отверните винт [3] в нижней части микрофона. Закрепите держатель на микрофонной стойке, затем снова установите микрофон в держатель и затяните винт.



Рис. 5.1: Крепление микрофона

Как правило, микрофон в держателе устанавливается вертикально перед источником звука. Угол наклона микрофона к источнику влияет на звучание записи, поэтому

экспериментируйте с различными положениями для достижения желаемого результата. С этой целью можно вращать микрофон в держателе, немного ослабив и затем снова затянув винт.

Для наклона микрофона от вертикального положения на держателе имеется шарнир.

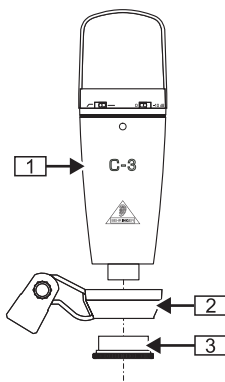
Не затягивайте винты слишком сильно, этим можно повредить резьбу.

Естественно, можно снять С-3 с держателя и закрепить на обычном микрофонном кронштейне.

6. Аудиоподключение

Для подключения С-3 используйте симметричный микрофонный кабель XLR со следующим подключением контактов: Pin 1 = экран, Pin 2 = + и Pin 3 = -. Все контакты С-3 покрыты золотом, поэтому желательно, чтобы кабель также имел штекер с золотым покрытием.

7. Регулировка уровня/настройка основного звука

Установите регулятор усиления микрофонного канала микшерного пульта так, чтобы светодиодный индикатор пиков не загорался совсем, или загорался только изредка. Регуляторы эквалайзера микрофонного канала должны сначала оставаться в среднем положении; НЧ фильтр и аттенюатор должны быть отключены. Попытайтесь добиться желаемого звучания изменением положения

КОНДЕНСАТОРНЫЙ МИКРОФОН С БОЛЬШОЙ МЕМБРАНОЙ С-3

микрофона по отношению к источнику звука, а также его перемещением в студии звукозаписи.

Часто бывает полезным установка в студии звукопоглощающих экранов под различным углом к источнику сигналов. Только при достижении желаемого основного звука можно, при необходимости, настроить эквалайзер и процессоры обработки сигналов, причем в незначительной степени.

Благодаря практически линейной частотной характеристики и высокому звуковому разрешению Вашего С-3 можно отказаться от высокочастотной эквалазации, которая сильно влияет на сигнал и поднимает уровень шумов. Таким образом выдерживается желаемая прозрачность звучания, которая часто теряется при микшировании и записи.

8. Гарантийные условия

 **Действующие в настоящее время условия гарантии можно прочитать на нашей Web-странице <http://www.behringer.com>, а также запросить по факсу +49 2154 9206 4199 или телефону +49 2154 9206 4166.**

RUS

9. Технические характеристики

Принцип преобразования:	конденсатор, мембрана 16 мм
Характеристика направленности:	кардиоида / восьмерка / круг
Подключение:	симметричный разъем XLR с золотым покрытием
Коэффициент передачи в режиме холостого хода:	-40 дБВ/па (10 мВ/пз)
Частотная характеристика:	40 Гц - 18 кГц
Максимальный уровень звукового давления ($\geq 0,5\%$ @ 1 кГц):	142 дБ
Эквивалентный уровень звукового давления:	23 дБА (IEC 651)
Динамический диапазон:	119 дБ
Номинальное полное сопротивление:	350 Вт
Напряжение питания:	+48 В
Потребляемый ток:	7,0 мА
Размеры:	Ø 54 x 180 мм
Вес:	около 0,45 кг

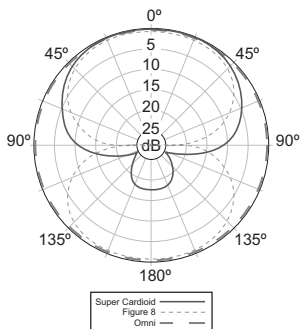

Полярная диаграмма

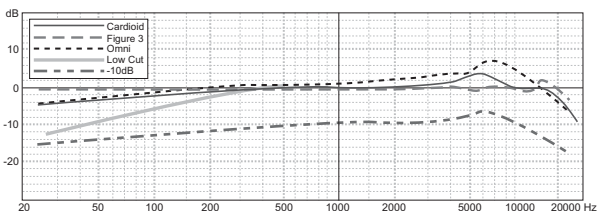

Частотная характеристика

Мы оставляем за собой право на внесение изменений в техническую конструкцию и внешний вид прибора. Содержащаяся в настоящем документе информация является актуальной на момент его сдачи в печать. Упомянутые или изображенные здесь названия других компаний, организаций или публикаций и соответствующие логотипы являются зарегистрированными товарными знаками их владельцев. Их применение не в коем случае не свидетельствует о претензии на соответствующий товарный знак или наличии связи между владельцами товарных знаков и BEHRINGER®. BEHRINGER® не гарантирует правильности и полноты содержащихся в настоящем документе описаний, изображений и данных. Приведенные в данном документе цвет и спецификация могут незначительно отличаться от цвета и спецификации конкретного продукта. Продукты BEHRINGER® продаются только нашими авторизованными дилерами. Дистрибьюторы и дилеры не являются уполномоченными агентами BEHRINGER® и не имеют права связывать BEHRINGER® заявленными или подразумеваемыми обязательствами и утверждениями. Настоящая инструкция защищена авторским правом. Любое её размножение или перепечатка, в том числе и частичная, и любое воспроизведение изображений, в том числе и в измененном виде, допускаются только с письменного разрешения фирмы BEHRINGER Spezielle Studiotechnik GmbH. BEHRINGER является зарегистрированным товарным знаком.

ВСЕ ПРАВА ЗАЩИЩЕНЫ.

© 2006 BEHRINGER Spezielle Studiotechnik GmbH.

BEHRINGER Spezielle Studiotechnik GmbH, Hanns-Martin-Schleyer-Str. 36-38,

47877 Willich-Muenchheide II, Германия

Tel. +49 2154 9206 0, Fax +49 2154 9206 4903