

Portable Grand
DGX-205/203

PortaTone
PSR-295/293

Руководство пользователя

SPECIAL MESSAGE SECTION

This product utilizes batteries or an external power supply (adapter). DO NOT connect this product to any power supply or adapter other than one described in the manual, on the name plate, or specifically recommended by Yamaha.

This product should be used only with the components supplied or; a cart, rack, or stand that is recommended by Yamaha. If a cart, etc., is used, please observe all safety markings and instructions that accompany the accessory product.

SPECIFICATIONS SUBJECT TO CHANGE:

The information contained in this manual is believed to be correct at the time of printing. However, Yamaha reserves the right to change or modify any of the specifications without notice or obligation to update existing units.

This product, either alone or in combination with an amplifier and headphones or speaker/s, may be capable of producing sound levels that could cause permanent hearing loss. DO NOT operate for long periods of time at a high volume level or at a level that is uncomfortable. If you experience any hearing loss or ringing in the ears, you should consult an audiologist.

IMPORTANT: The louder the sound, the shorter the time period before damage occurs.

NOTICE:

Service charges incurred due to a lack of knowledge relating to how a function or effect works (when the unit is operating as designed) are not covered by the manufacturer's warranty, and are therefore the owners responsibility. Please study this manual carefully and consult your dealer before requesting service.

ENVIRONMENTAL ISSUES:

Yamaha strives to produce products that are both user safe and environmentally friendly. We sincerely believe that our products and the production methods used to produce them, meet these goals. In keeping with both the letter and the spirit of the law, we want you to be aware of the following:

Battery Notice:

This product MAY contain a small non-rechargeable battery which (if applicable) is soldered in place. The average life span of this type of battery is approximately five years. When replacement becomes necessary, contact a qualified service representative to perform the replacement.

This product may also use "household" type batteries. Some of these may be rechargeable. Make sure that the battery being charged is a rechargeable type and that the charger is intended for the battery being charged.

When installing batteries, do not mix batteries with new, or with batteries of a different type. Batteries MUST be installed correctly. Mismatches or incorrect installation may result in overheating and battery case rupture.

Warning:

Do not attempt to disassemble, or incinerate any battery. Keep all batteries away from children. Dispose of used batteries promptly and as regulated by the laws in your area. Note: Check with any retailer of household type batteries in your area for battery disposal information.

Disposal Notice:

Should this product become damaged beyond repair, or for some reason its useful life is considered to be at an end, please observe all local, state, and federal regulations that relate to the disposal of products that contain lead, batteries, plastics, etc. If your dealer is unable to assist you, please contact Yamaha directly.

NAME PLATE LOCATION:

The name plate is located on the bottom of the product. The model number, serial number, power requirements, etc., are located on this plate. You should record the model number, serial number, and the date of purchase in the spaces provided below and retain this manual as a permanent record of your purchase.

Model _____

Serial No. _____

Purchase Date _____

PLEASE KEEP THIS MANUAL

92-BP (bottom)

FCC INFORMATION (U.S.A.)

1. IMPORTANT NOTICE: DO NOT MODIFY THIS UNIT!

This product, when installed as indicated in the instructions contained in this manual, meets FCC requirements. Modifications not expressly approved by Yamaha may void your authority, granted by the FCC, to use the product.

2. IMPORTANT:

When connecting this product to accessories and/or another product use only high quality shielded cables. Cable/s supplied with this product MUST be used. Follow all installation instructions. Failure to follow instructions could void your FCC authorization to use this product in the USA.

3. NOTE:

This product has been tested and found to comply with the requirements listed in FCC Regulations, Part 15 for Class "B" digital devices. Compliance with these requirements provides a reasonable level of assurance that your use of this product in a residential environment will not result in harmful interference with other electronic devices. This equipment generates/uses radio frequencies and, if not installed and used according to the instructions found in the users manual, may cause interference harmful to the operation of other electronic devices. Compliance with FCC regulations does

not guarantee that interference will not occur in all installations. If this product is found to be the source of interference, which can be determined by turning the unit "OFF" and "ON", please try to eliminate the problem by using one of the following measures:

Relocate either this product or the device that is being affected by the interference.

Utilize power outlets that are on different branch (circuit breaker or fuse) circuits or install AC line filter/s.

In the case of radio or TV interference, relocate/reorient the antenna. If the antenna lead-in is 300 ohm ribbon lead, change the lead-in to co-axial type cable.

If these corrective measures do not produce satisfactory results, please contact the local retailer authorized to distribute this type of product. If you can not locate the appropriate retailer, please contact Yamaha Corporation of America, Electronic Service Division, 6600 Orangethorpe Ave, Buena Park, CA90620

The above statements apply ONLY to those products distributed by Yamaha Corporation of America or its subsidiaries.

* This applies only to products distributed by YAMAHA CORPORATION OF AMERICA.

(class B)

OBSERVERA!

Apparaten kopplas inte ur växelströmskällan (nätet) så länge som den är ansluten till vägguttaget, även om själva apparaten har stängts av.

ADVARSEL: Netspændingen til dette apparat er IKKE afbrudt, så længe netledningen sidder i en stikkontakt, som er tændt — også selvom der er slukket på apparatets afbryder.

VAROITUS: Laitteen toisiopiiriin kytketty käyttökytkin ei irroita koko laitetta verkosta.

(standby)

Entsorgung leerer Batterien (nur innerhalb Deutschlands)

Leisten Sie einen Beitrag zum Umweltschutz. Verbrauchte Batterien oder Akkumulatoren dürfen nicht in den Hausmüll. Sie können bei einer Sammelstelle für Altbatterien bzw. Sondermüll abgegeben werden. Informieren Sie sich bei Ihrer Kommune.

(battery)

ПРАВИЛА ТЕХНИКИ БЕЗОПАСНОСТИ

ВНИМАТЕЛЬНО ПРОЧИТАЙТЕ, ПРЕЖДЕ ЧЕМ ПРИСТУПАТЬ К ЭКСПЛУАТАЦИИ

* Сохраните это руководство, чтобы обращаться к нему в дальнейшем.

ПРЕДУПРЕЖДЕНИЕ

Во избежание серьезных травм и даже смерти от удара электрическим током, а также короткого замыкания, повреждения оборудования, пожара и других инцидентов всегда соблюдайте следующие меры безопасности:

Источник питания/адаптер переменного тока

- Используйте только напряжение, заданное для инструмента. Это напряжение указано на инструменте.
- Используйте только указанный тип адаптера (PA-5D, PA-3C или равноценный адаптер, рекомендованный корпорацией Yamaha). Использование неподходящего адаптера может привести к повреждению или перегреву инструмента.
- Периодически проверяйте вилку электроинструмента и удаляйте с нее грязь и пыль.
- Шнур адаптера переменного тока не должен находиться рядом с источниками тепла (нагревателями, радиаторами и др.). Не допускайте чрезмерного сгибания, а также повреждения шнура, не ставьте на него тяжелые предметы и держите шнур в таком месте, где на него нельзя наступить, задеть ногой или что-нибудь по нему перекачать.

Не открывать

- Не открывайте инструмент и не пытайтесь разобрать или модифицировать его внутренние компоненты. В инструменте нет компонентов, которые должен обслуживать пользователь. При появлении неисправности немедленно прекратите эксплуатацию и обратитесь за помощью к квалифицированным специалистам центра технического обслуживания корпорации Yamaha.

Беречь от воды

- Берегите инструмент от дождя, не используйте его рядом с водой, в условиях сырости и повышенной влажности; не ставьте на него емкости с жидкостью, которая может разлиться и попасть в отверстия.
- Никогда не вставляйте и не вынимайте вилку электроинструмента мокрыми руками.

Беречь от огня

- Не ставьте на инструмент горячие предметы, например свечи. Горящий предмет может упасть и вызвать пожар.

Внештатные ситуации

- В случае износа и повреждения шнура или вилки адаптера переменного тока, при внезапном исчезновении звука во время эксплуатации, а также при появлении необычного запаха и дыма немедленно отключите электропитание, выньте вилку адаптера из розетки и обратитесь за помощью к специалистам центра технического обслуживания корпорации Yamaha.

ВНИМАНИЕ

Во избежание нанесения травм себе и окружающим, а также повреждения инструмента и другого имущества, всегда соблюдайте основные правила техники безопасности, перечисленные далее. Это следующие правила:

Источник питания/адаптер переменного тока

- При отключении кабеля от инструмента или от электросети беритесь за вилку, а не за кабель.
- Отключайте адаптер переменного тока, когда инструмент не используется и во время грозы.
- Не подключайте инструмент к одной электрической розетке вместе с другими устройствами (например, через тройник). Это может привести к снижению качества звука или перегреву розетки.

Батарея

- Всегда проверяйте, чтобы батареи были вставлены правильно в соответствии с полярностью +/- . Несоблюдение этого правила может привести к перегреву, пожару или протеканию батарей.
- Всегда заменяйте все батареи одновременно. Не используйте новые батареи вместе со старыми. Не используйте батареи разных типов, например щелочные вместе с марганцевыми, батареи разных производителей или разные типы батарей одного производителя, так как это может привести к перегреву, пожару или протеканию батарей.
- Не держите батареи близко к огню.
- Не пытайтесь перезарядить батареи, не предназначенные для перезарядки.

- Если батареи разрядились или инструмент не будет использоваться длительное время, во избежания протекания батарей, удалите их из инструмента.
- Храните батареи в недоступном для детей месте.
- Если батареи протекли, избегайте контакта с вытекшей жидкостью. В случае попадания этой жидкости в глаза, рот или на кожу, немедленно промойте их водой и обратитесь к врачу. Жидкость, используемая в батареях, – это едкое вещество, способное вызвать потерю зрения или химические ожоги.

Место установки

- Во избежание деформации панели и повреждения внутренних компонентов берегите инструмент от чрезмерной пыли и сильной вибрации и не используйте его при очень высокой или низкой температуре (например, на солнце, рядом с нагревателем или в машине в дневное время).
- Не используйте инструмент в непосредственной близости от телевизора, радиоприемника, стереооборудования, мобильного телефона и других электроприборов. В противном случае в инструменте, телевизоре или радиоприемнике могут возникнуть помехи.
- Во избежание случайного падения инструмента не оставляйте его в неустойчивом положении.
- Перед перемещением инструмента отсоедините кабель адаптера и другие кабели.
- Используйте только подставку или стойку, специально предназначенные для инструмента. Для крепления стойки или подставки используйте только винты, поставляемые в комплекте. В противном случае возможно повреждение внутренних компонентов и падение инструмента.

Подключение

- Перед подключением инструмента к другим электронным компонентам отключите их питание. Перед включением или отключением электронных компонентов установите минимальный уровень громкости. Убедитесь также в том, что на всех компонентах установлен минимальный уровень громкости, а во время игры на инструменте постепенно увеличьте громкость до нужной.

Корпорация Yamaha не несет ответственности за повреждения, вызванные неправильной эксплуатацией или модификацией инструмента, а также за утерянные или испорченные данные.

Всегда выключайте инструмент, если он не используется.

При использовании адаптера переменного тока, даже если выключатель питания находится в состоянии STANDBY, инструмент продолжает потреблять электроэнергию на минимальном уровне. Если инструмент не используется длительное время, отключите адаптер переменного тока от розетки.

Утилизируйте использованные батареи в соответствии с правилами, принятыми в вашем регионе.

- Иллюстрации и рисунки ЖК-экранов приведены в руководстве пользователя только в качестве примеров и на вашем инструменте могут быть другими.
- Если не указано иное, то на рисунках изображены панель управления, клавиатура и ЖК-экран инструмента DGX-205.
- Обратите внимание, что у синтезаторов DGX-205/203 и PSR-295/293 разное количество клавиш: у синтезатора DGX-205/203 76 клавиш, а у PSR-295/293 61 клавиша.

Товарные знаки

- Windows является охраняемым товарным знаком корпорации Майкрософт (Microsoft® Corporation).
- Все остальные товарные знаки являются собственностью соответствующих владельцев.

Обслуживание

- Для чистки инструмента пользуйтесь мягкой сухой тканью. Никогда не используйте пятновыводители, растворители, жидкие очистители или чистящие салфетки с пропиткой.

Меры безопасности при эксплуатации

- Не вставляйте пальцы или руки в отверстия на инструменте.
- Не засовывайте и не роняйте бумагу, металлические и прочие предметы в отверстия на панели и клавиатуре. Если это случилось, немедленно выключите инструмент и выньте кабель питания из розетки. Затем обратитесь за помощью к специалистам центра технического обслуживания корпорации Yamaha.
- Не кладите на инструмент предметы из винила, пластмассы или резины: это может вызвать обесцвечивание панели или клавиатуры.
- Не облокачивайтесь на инструмент, не ставьте на него тяжелые предметы и не прикладывайте слишком большой силы при использовании кнопок, выключателями и разъемами.
- Не работайте долго с высоким или некомфортным уровнем громкости, так как это может привести к потере слуха. При ухудшении слуха или звоне в ушах обратитесь к врачу.

Сохранение данных

Сохранение и резервное копирование данных

- Настройки панели управления и некоторые другие типы данных (см. стр. 42) будут утеряны, если не сохранить их прежде, чем будет выключено питание. Прежде чем выключать питание, сохраните нужные данные во внутреннюю флэш-память (стр. 42). Возможна потеря сохраненных данных из-за неисправности или неправильной работы инструмента. Сохраняйте важные данные на компьютере. Сведения о передаче данных см. на стр. 64 (раздел FUNCTION Bulk Send (функция Bulk Send))

Уведомление об авторских правах

Ниже указаны обладатели авторских и других прав на три (3) песни, встроенные в эту электронную клавиатуру:

Don't Know Why

Слова и музыка Джесси Харриса (Jesse Harris)
© 2002 Sony/ATV Songs LLC и Beanly Songs
Управление всеми правами осуществляет корпорация
Sony/ATV Music Publishing, 8 Music Square West,
Nashville, TN 37203
Международные авторские права защищены
Все права защищены

My Favorite Things из к/ф THE SOUND OF MUSIC

Слова Оскара Хаммерштейна II (Oscar Hammerstein II)
Музыка Ричарда Роджерса (Richard Rodgers)
© 1959 Richard Rodgers и Oscar Hammerstein II
Авторское право возобновлено
WILLIAMSON MUSIC – владелец права публикации
и смежных прав во всем мире
Международные авторские права защищены
Все права защищены

Killing Me Softly With His Song

Слова Нормана Гимбела (Norman Gimbel)
Музыка Чарльза Фокса (Charles Fox)
© 1972 Rodali Music и Fox-Gimbel Productions, Inc.
(P.O. Box 15221, Beverly Hills, CA 90209 USA)
Авторское право возобновлено
Управление всеми правами от имени Rodali Music
осуществляет корпорация Sony/ATV Music Publishing,
8 Music Square West, Nashville, TN 37203
Международные авторские права защищены
Все права защищены

Все права защищены. Несанкционированное копирование, публичное воспроизведение и трансляция этих трех встроенных песен строго запрещены.

УВЕДОМЛЕНИЕ ОБ АВТОРСКИХ ПРАВАХ

В этом продукте объединены компьютерные программы и информационное содержимое, на которые корпорация Yamaha имеет авторские права или лицензии от других фирм. К таким материалам, защищенным авторскими правами, относятся все компьютерные программы, файлы стилей, файлы MIDI, данные WAVE, звукозаписи и т.п. Любое несанкционированное использование таких программ и содержимого, выходящее за рамки личного использования, запрещено соответствующими законами. Любое нарушение авторских прав преследуется по закону. НЕ СОЗДАВАЙТЕ, НЕ РАСПРОСТРАНЯЙТЕ И НЕ ИСПОЛЬЗУЙТЕ НЕЗАКОННЫЕ КОПИИ.

Копирование программного обеспечения, имеющегося в продаже, разрешено только для личного использования.

Логотипы на панели



GM System Level 1

Это дополнение к MIDI-стандарту, благодаря которому любые GM-совместимые музыкальные данные могут быть точно воспроизведены любым GM-совместимым тон-генератором независимо от фирмы-изготовителя. Маркировка GM ставится на все программное обеспечение и оборудование, поддерживающее стандарт GM System Level.



Стандарт XGlite

XGlite – это упрощенная версия формата высококачественных тон-генераторов XG корпорации Yamaha. Естественно, с помощью тон-генератора XGlite можно воспроизвести любую песню в формате XG. Однако имейте в виду, что из-за сокращенного набора параметров управления и эффектов некоторые песни могут воспроизводиться не так, как оригинал.



USB

USB – это сокращение от Universal Serial Bus (универсальная последовательная шина). Это последовательный интерфейс для связи компьютера с периферийными устройствами. Он позволяет осуществлять “горячую” замену периферийных устройств (без выключения питания компьютера).

**Поздравляем с покупкой и благодарим за выбор
Yamaha DGX-205/203 Portable Grand или PSR-295/293 PortaTone!**

Прежде чем пользоваться инструментом, внимательно прочитайте это руководство, чтобы в полной мере пользоваться всеми его возможностями. Храните руководство в надежном и удобном месте, чтобы обращаться к нему в дальнейшем за подробной информацией об операциях или функциях.

Принадлежности, входящие в поставку

В комплект поставки DGX-205/203, PSR-295/293 входят следующие принадлежности (проверьте их наличие).

- Пюпитр
- Руководство пользователя (данная книга)
- Компакт-диск "Accessory CD-ROM"
- Книга песен

● Прилагаемый компакт-диск

На компакт-диске, входящем в комплект поставки, находится следующее программное обеспечение, упрощающее обмен данными между компьютером и инструментом.

Это программное обеспечение совместимо только операционными системами Windows.

- Драйвер USB
- Musicsoft Downloader (загрузчик музыкальных программ)

Драйвер USB обеспечивает обмен данными с компьютером через шину USB. Приложение Musicsoft Downloader позволяет записывать песни, загруженные из сети Интернет, а также песни с компакт-диска Accessory CD-ROM, во внутреннюю флэш-память инструмента. Более подробную информацию см. в "Руководстве по установке компакт-диска "Accessory CD-ROM" (стр. 70) и в оперативной справке по каждой программе.

⚠ ВНИМАНИЕ

- **Никогда не проигрывайте поставляемый компакт-диск на проигрывателе аудиодисков. Это может повредить аудиооборудование, динамики и даже слух!**

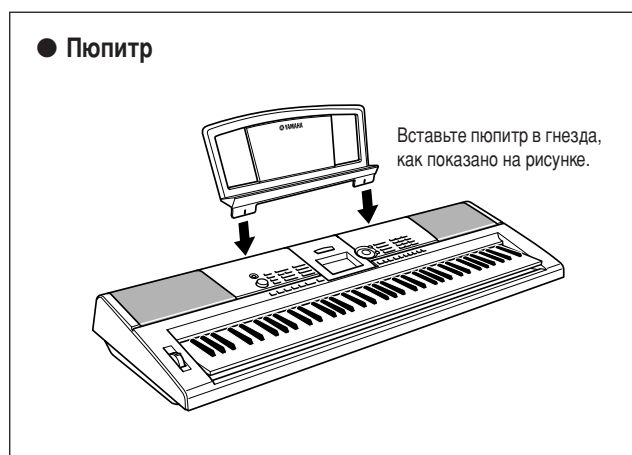

Музыкальные ноты

Специальные возможности синтезаторов DGX-205/203, PSR-295/293

Музыкальные ноты

■ Технология Performance Assistant ▶ стр. 14

Играйте мелодию на клавиатуре вместе с инструментом во время воспроизведения песни, и результат всегда будет превосходным, даже если вы нажимаете не те клавиши! Достаточно нажимать клавиши в такт музыке (например, попеременно в левой и правой части клавиатуры), и исполнение будет звучать вполне профессионально.

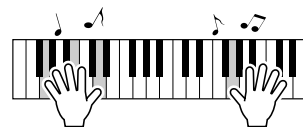

■ Воспроизведение разных тембров инструментов ▶ стр. 18

Во время исполнения можно изменять тембр инструмента на скрипку, флейту, арфу или любой другой тембр из огромного набора тембров. Можно изменить настроение песни – например, сделать так, чтобы песня, написанная для фортепиано, звучала в скрипичном исполнении. Окунитесь в новый мир музыкального разнообразия!



■ Разучивать музыкальные произведения легко и весело ▶ стр. 32

В этом инструменте содержится целый набор готовых песен самых разных жанров, которые приятно как слушать, так и исполнять самому. Можно начать с упражнений одной рукой и играть по одной ноте в удобном для вас темпе до тех пор, пока вы не научитесь играть в нужном темпе. Песня будет автоматически воспроизводиться в заданном вами темпе. Для уроков можно также использовать песни, загруженные из Интернета, а это означает, что кладовая ваших музыкальных ресурсов практически неисчерпаема! Инструмент может даже “прослушать” ваше исполнение и поставить соответствующую оценку!

Excellent

■ Играйте одновременно с воспроизведением стилей ▶ стр. 24

Хотите играть с полным аккомпанементом? Попробуйте сыграть вместе со стилями автоаккомпанемента. Стили автоаккомпанемента обеспечивают поддержку, эквивалентную полному оркестру, с огромным разнообразием стилей – от вальсов до евро-транса и далее. Выберите стиль, соответствующий музыке, которую хотите сыграть, или экспериментируйте с новыми стилями, чтобы расширить свои музыкальные горизонты.

PopBossa
080
BEAT
BASS DR

Содержание

Уведомление об авторских правах	6
Логотипы на панели	6
Принадлежности, входящие в поставку	7
Специальные возможности синтезаторов DGX-205/203, PSR-295/293	8
Установка	10
Требования к электропитанию	10
Подключение наушников (разъем PHONES/OUTPUT)	11
Подключение педального переключателя (разъем SUSTAIN)	11
Подключение к компьютеру (USB-порт)	11
Включение питания	11
Панель управления и разъемы	12
Передняя панель	13
Задняя панель	13
Обзор	
Учимся играть на фортепиано	14
Игра обеими руками	14
Изменение темпа песни (параметр Tempo)	17
Воспроизведение демонстрационной песни	17
Попробуйте воспроизвести разные тембры	18
Выбор и воспроизведение основного тембра – MAIN	18
Игра одновременно двумя тембрами – DUAL	19
Игра в разных тембрах правой и левой руками – SPLIT	20
Игра тембром Grand Piano (фортепиано)	22
Изменение высоты звука (только для DGX-205/203)	22
Чувствительность к силе нажатия	22
Забавные звуки	23
Наборы тембров ударных инструментов	23
Звуковые эффекты	23
Стили (автоаккомпанемент)	24
Игра с автоаккомпанементом – STYLE	24
Гармонизация (эффект Harmony)	26
Способы запуска и остановки воспроизведения стиля	28
Использование песен	30
Выбор и прослушивание песен	30
Типы песен	31
Выберите песню для урока	32
Урок 1: Правильные ноты (Waiting)	32
Урок 2: Темп (Your Tempo)	34
Урок 3: Минус 1 (Minus One)	35
Повторение – мать учения: функция “Repeat and Learn”	35
Измените стиль песни	36
Функция Easy Song Arranger	36
Запишите собственное исполнение	38
Конфигурация дорожки	38
Процедура записи	39
Функция Song Clear – удаление песни пользователя	41
Функция Track Clear – удаление дорожки в песне пользователя	41
Резервное копирование и инициализация данных	42
Резервное копирование	42
Инициализация	42
Основные операции и обозначения на экране	43
Основные операции	43
Элементы экрана	45

Справочник

Удобные функции воспроизведения	46
Добавление реверберации	46
Добавление эффекта Chorus	47
Метроном	48
Чувствительность к силе нажатия	49
Настройка “в одно касание”	49
Настройка параметров тембра	50
Настройка громкости гармонизации	50
Параметр Panel Sustain	50
Функции стиля (Автоаккомпанемента)	51
Установка точки разделения клавиатуры (Split Point)	51
Воспроизведение только ритма стиля	51
Воспроизведение стиля с аккордами, но без ритма (остановка аккомпанемента)	52
Настройка громкости стиля	52
Проигрывание аккордов автоаккомпанемента	53
Как посмотреть аккорды в словаре аккордов	55
Настройки песни	57
Громкость песни (Song Volume)	57
Функция A-B Repeat	57
Приглушение независимых частей песни	57
Изменение тональности песни	58
Перемотка песни вперед, назад и пауза	58
Изменение тембра мелодии	59
Сохранение установок панели	60
Сохранение настроек в регистрационной памяти	60
Настройки в режиме Function	62
Как найти и изменить настройки, выполняемые в режиме Function	62
Подключение к компьютеру	65
О стандарте MIDI	65
Подключение USB	66
Настройки MIDI	66
Настройки MIDI для подключения к компьютеру (режим PC)	67
Дистанционное управление MIDI-устройствами	67
Передача файлов песен с компьютера	68
Руководство по установке программ с поставляемого диска “Accessory CD-ROM”	70
Содержание компакт-диска	70
Системные требования	71
Установка программного обеспечения	71
Приложение	
Устранение неполадок	75
Технические характеристики	77
Список тембров	78
Список наборов ударных тембров (Drum Kit)	82
Список стилей	84
Список песен	85
Список типов эффектов	86
Таблица характеристик MIDI-интерфейса	87
Формат MIDI-данных	88
Предметный указатель	89



Установка

ПРЕЖДЕ ЧЕМ включать питание, выполните следующие действия.

Требования к электропитанию

Хотя инструмент может работать и от дополнительного адаптера переменного тока, и от батарей, корпорация Yamaha рекомендует по возможности использовать адаптер переменного тока. Он безопаснее батарей с экологической точки зрения и гораздо экономичнее.

■ Адаптер переменного тока

- 1 Установите переключатель [STANDBY/ON] в положение STANDBY.

⚠ ПРЕДУПРЕЖДЕНИЕ

• Для питания инструмента от электросети используйте **ТОЛЬКО** адаптер переменного тока Yamaha PA-5D или PA-3C (или другой, рекомендованный корпорацией Yamaha). Использование иных адаптеров может нанести непоправимый вред адаптеру и синтезатору.

- 2 Подключите адаптер переменного тока (PA-5D, PA-3C или другой, рекомендованный корпорацией Yamaha) к разъему питания синтезатора.

- 3 Подключите адаптер к электросети.

⚠ ВНИМАНИЕ

• Отключайте адаптер переменного тока, если инструмент не используется, а также во время грозы.

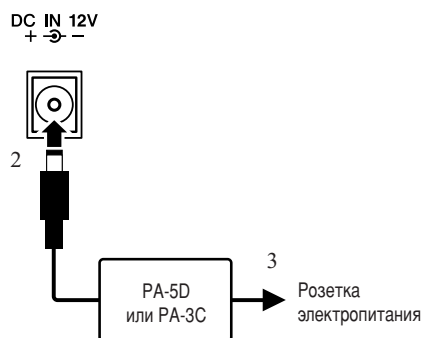

■ Использование батарей

- 1 Откройте крышку отсека для батарей, расположенную на нижней панели инструмента.
- 2 Вставьте шесть новых батарей. Обратите внимание на маркировку полярности внутри отсека.
- 3 Закройте и защелкните крышку отсека.

▮ ПРИМЕЧАНИЕ ▮

• При подключении адаптера переменного тока питание автоматически начинает поступать от электросети, даже если в синтезаторе установлены батареи.

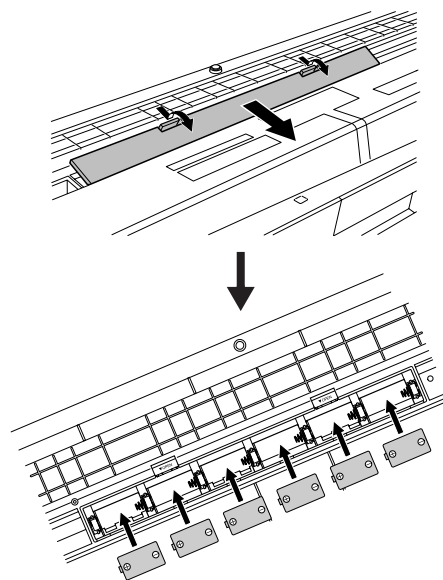

Для работы синтезатора требуется шесть батарей в 1,5 В размера "D", R20P (LR20) или аналогичные. (Рекомендуются щелочные батареи.) Если мощности батарей не хватает для нормальной работы синтезатора, на экране мигает индикатор смены батарей. В этом случае необходимо заменить все батареи, соблюдая основные меры предосторожности, приведенные ниже.

Поскольку при замене батарей пользовательские настройки панели будут утеряны, сохраните важные пользовательские данные (см. стр. 42).

⚠ ВНИМАНИЕ

- Используйте только марганцевые или щелочные батареи. Другие типы батарей (включая аккумуляторные) могут вызвать перепады напряжения при снижении мощности батареи. Это может привести к потере данных в флэш-памяти.
- Установите новые батареи, соблюдая правильную полярность (как это показано на рисунке). Неправильно установленные батареи могут стать причиной перегрева, пожара или утечки едких химикалий.
- Если батареи разряжены, замените весь набор из шести батарей. НЕ используйте старые батареи вместе с новыми. Не используйте одновременно разные типы батарей (например, щелочные и марганцевые).
- Если инструмент долго не будет использоваться, выньте батареи, чтобы избежать возможной утечки электролита.
- При переносе данных на флэш-память следует использовать адаптер переменного тока. Батареи (включая аккумуляторные) во время этой операции разряжаются очень интенсивно. Если батареи разрядятся во время передачи данных, то все данные – и передаваемые, и уже частично переданные – будут утеряны.

Все необходимые подключения следует выполнить ДО включения питания.

Подключение наушников (разъем PHONES/OUTPUT)

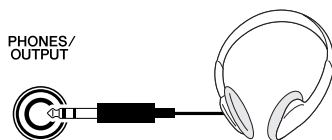

При подключении наушников в этот разъем динамики синтезаторов DGX-205/203, PSR-295/293 автоматически отключаются.

Разъем PHONES/OUTPUT также работает как гнездо внешнего выхода. Разъем PHONES/OUTPUT можно подключить к усилителю клавиатуры, стереосистеме, микшеру, кассетному магнитофону или другому аудиоустройству с линейным входом и посылать на него выходной сигнал с инструмента.

⚠ ПРЕДУПРЕЖДЕНИЕ

- Не следует долго использовать наушники при повышенном уровне громкости. Это может привести к нарушениям слуха.

⚠ ВНИМАНИЕ

- Чтобы не повредить динамики, перед подключением установите на внешних устройствах минимальную громкость. Несоблюдение этого правила может привести к поражению электрическим током или повреждению оборудования. Установите на всех устройствах минимальную громкость и во время игры на инструменте постепенно увеличивайте ее до необходимого уровня.

Подключение педального переключателя (разъем SUSTAIN)

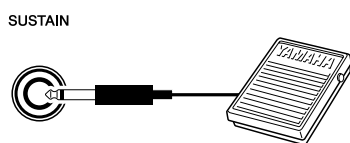

Функция SUSTAIN позволяет воспроизводить длительное звучание ноты путем нажатия педального переключателя. Подключите к этому разьему педальный переключатель FC4 или FC5 и используйте его для включения или отключения эффекта “сустейн”.

⚠ ПРИМЕЧАНИЕ

- Перед включением питания убедитесь, что педальный переключатель правильно подсоединен к гнезду SUSTAIN.
- Не нажимайте на педаль в момент включения питания. В противном случае педаль изменит полярность, и нажимая ее во время игры вы получите противоположный эффект.

Подключение к компьютеру (USB-порт)

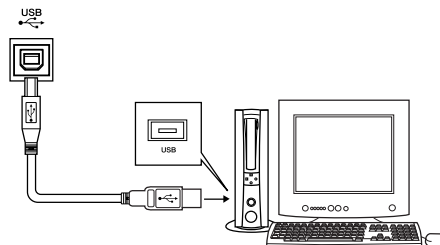

Подключите USB-порт инструмента к USB-порту компьютера, и вы сможете передавать между ними данные об исполнении и файлы песен (стр. 66). Чтобы использовать возможность передачи данных через USB, необходимо выполнить следующие действия:

- Подключите USB-порт компьютера к USB-порту инструмента с помощью стандартного кабеля USB.
- Установите на компьютер драйвер USB MIDI.

Установка драйвера USB MIDI описана на стр. 71. Пользуясь соединением USB, можно, например, с помощью программы Musicsoft Downloader, входящей в комплект поставки на компакт-диске, передавать песни с компьютера во флэш-память инструмента.

⚠ ПРИМЕЧАНИЕ

- Вам потребуется приобрести кабель USB. Сделать это можно в музыкальном или компьютерном магазине, либо в магазине электроприборов.

Включение питания

Установите минимальную громкость, повернув регулятор [MASTER VOLUME] влево, и включите питание, нажав переключатель [STANDBY/ON]. Повторное нажатие приводит к отключению питания.

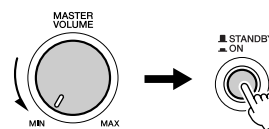

При включении питания данные из флэш-памяти (см. стр. 42) загружаются в синтезатор. Если во флэш-памяти отсутствуют данные резервного копирования, то при включении питания будут возвращены все исходные настройки производителя.

⚠ ВНИМАНИЕ

- Даже если переключатель находится в положении STANDBY, инструмент продолжает в минимальных количествах потреблять электроэнергию. Если синтезатор долго не используется, отключите от сети адаптер переменного тока и/или выньте батареи.

⚠ ВНИМАНИЕ

- Не отключайте питание, если на экран выведено сообщение о записи данных “WRITING!”. Это может повредить встроенную флэш-память и привести к потере данных.



Панель управления и разъемы

DGX-205/203

Список категорий песен
(стр. 31, 85)

Список категорий стилей
(стр. 84)

Экран
(стр. 45)

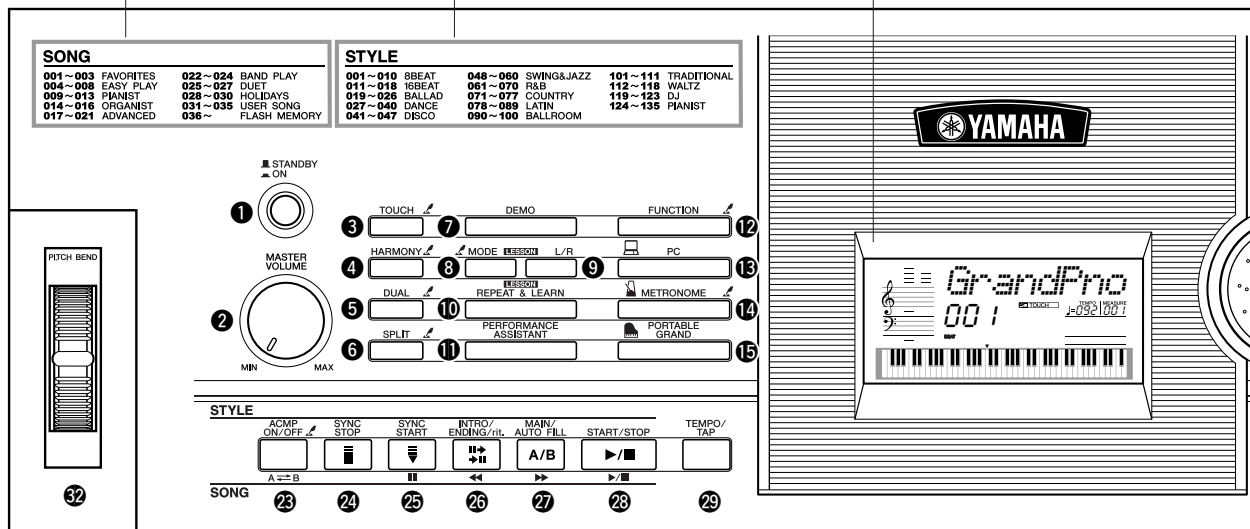

PSR-295/293

Список категорий песен
(стр. 31, 85)

Список категорий стилей
(стр. 84)

Экран
(стр. 45)

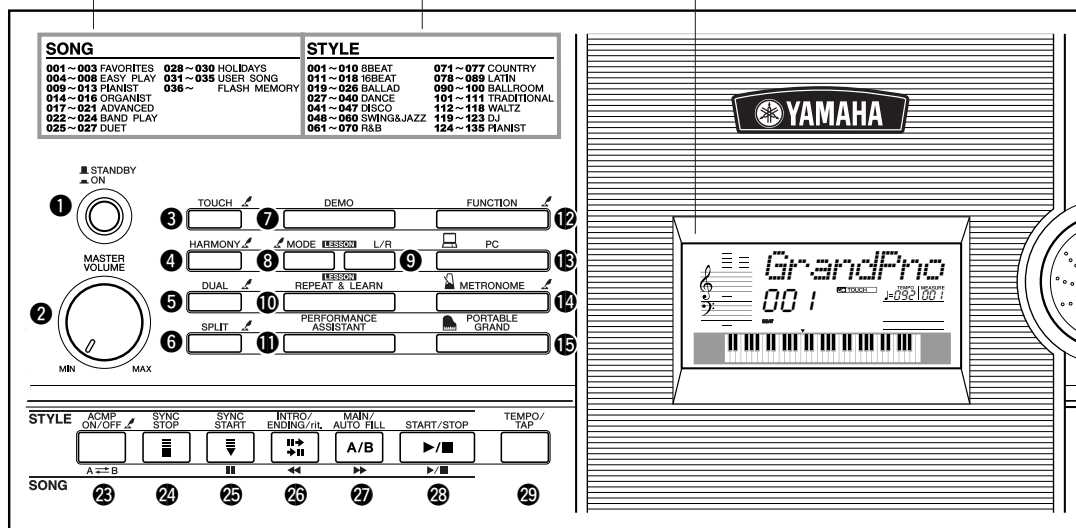

DGX-205/203, PSR-295/293

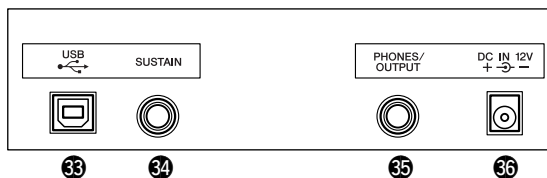

Список категорий тембров
(стр. 78)

VOICE			
001~006 PIANO	040~047 BASS	082~087 BRASS	115~126 DRUM KITS
007~012 E. PIANO	048~059 STRINGS	088~094 FLUTE	127~487 XG ^{HS}
013~025 ORGAN	060~063 CHOIR	095~101 SYNTH LEAD	000 OTS
026~029 ACCORDION	064~074 SAXOPHONE	102~106 SYNTH PAD	
030~039 GUITAR	075~081 TRUMPET	107~114 PERCUSSION	

GENERAL MIKUNI XG^{HS} USB²

⚡ - PRESS AND HOLD FOR A WHILE.

16 CATEGORY (up/down arrows)

18 SONG 1 2 3

19 EASY SONG ARRANGER 4 5 6

20 STYLE 7 8 9

21 VOICE - 0 +

22 [0] - [9], [+], [-], кнопки

30 BANK REGIST. MEMORY [●] [1] [2]

31 SONG MEMORY [REC] [1] [2] [3] [4] [5] [A] CLEAR

Список категорий тембров
(стр. 78)

VOICE		
001~006 PIANO	060~063 CHOIR	107~114 PERCUSSION
007~012 E. PIANO	064~074 SAXOPHONE	115~126 DRUM KITS
013~025 ORGAN	075~081 TRUMPET	127~487 XG ^{HS}
026~029 ACCORDION	082~087 BRASS	000 OTS
030~039 GUITAR	088~094 FLUTE	
040~047 BASS	095~101 SYNTH LEAD	
048~059 STRINGS	102~106 SYNTH PAD	

GENERAL MIKUNI XG^{HS} USB²

⚡ - PRESS AND HOLD FOR A WHILE.

16 CATEGORY (up/down arrows)

18 SONG 1 2 3

19 EASY SONG ARRANGER 4 5 6

20 STYLE 7 8 9

21 VOICE - 0 +

22 [0] - [9], [+], [-], кнопки

30 BANK REGIST. MEMORY [●] [1] [2]

31 SONG MEMORY [REC] [1] [2] [3] [4] [5] [A] CLEAR

Передняя панель

- 1 [STANDBY/ON], переключатель стр. 11
- 2 [MASTER VOLUME], регулятор стр. 11, 24
- 3 [TOUCH], кнопка стр. 22, 49
- 4 [HARMONY], кнопка стр. 26
- 5 [DUAL], кнопка стр. 19
- 6 [SPLIT], кнопка стр. 20
- 7 [DEMO], кнопка стр. 17
- 8 [LESSON MODE], кнопка стр. 33
- 9 [LESSON L/R], кнопка стр. 32
- 10 [LESSON REPEAT & LEARN], кнопка стр. 35
- 11 [PERFORMANCE ASSISTANT], кнопка стр. 14
- 12 [FUNCTION], кнопка стр. 62
- 13 [PC], кнопка стр. 67
- 14 [METRONOME], кнопка стр. 48
- 15 [PORTABLE GRAND], кнопка стр. 22
- 16 Диск управления стр. 44, 62
- 17 CATEGORY [▲] / [▼], кнопки стр. 44, 62
- 18 [SONG], кнопка стр. 30
- 19 [EASY SONG ARRANGER], кнопка стр. 36
- 20 [STYLE], кнопка стр. 24
- 21 [VOICE], кнопка стр. 18
- 22 [0] - [9], [+], [-], кнопки стр. 44, 62
- 23 [ACMP ON/OFF] / [A ↔ B], кнопка стр. 24, 57
- 24 [SYNC STOP], кнопка стр. 28
- 25 [SYNC START] / [II], кнопка стр. 25, 58
- 26 [INTRO/ENDING/rit.] / [◀◀], кнопка стр. 25, 58
- 27 [MAIN/AUTO FILL] / [▶▶], кнопка стр. 26, 58
- 28 [START/STOP] / [▶/■], кнопка стр. 24, 30, 44
- 29 [TEMPO/TAP], кнопка стр. 17
- 30 REGIST. MEMORY [●] (MEMORY/BANK), [1], [2], кнопки стр. 60
- 31 SONG MEMORY [REC], [1] - [5], [A], кнопки стр. 39
- 32 PITCH BEND, колесико (только для DGX-205/203) стр. 22

Задняя панель

- 33 USB-порт стр. 11, 66
- 34 SUSTAIN, гнездо стр. 11
- 35 PHONES/OUTPUT, гнездо стр. 11
- 36 DC IN, 12В, разъем стр. 10



Учимся играть на фортепиано

В данном синтезаторе реализована технология performance assistant (помощник музыканта), которая позволяет профессионально исполнять музыку, всего лишь попадая в ритм звучащей песни (причем неважно, сколько ошибок вы совершите в ходе исполнения)! Вы можете нажимать совершенно любые ноты, а слушатели будут уверены, что выступает профессиональный музыкант! Так что если вы вообще не умеете играть на фортепиано или не знаете нотной грамоты, этот прием стоит попробовать хотя бы для развлечения.

Секрет технологии performance assistant, превращающий случайные звуки в осмысленную музыку, раскрыт на стр. 16. Сначала поэкспериментируйте с этой функцией, а затем узнайте, как она работает.

Игра обеими руками

Для использования технологии performance assistant проигрываемая песня должна содержать данные об аккордах.

1 Нажмите кнопку [SONG].

Будут отображаться номер песни и ее название. Для выбора другой песни можно использовать диск управления или другие элементы выбора.

ПРИМЕЧАНИЕ

- Подробные сведения об аккордах см. на стр. 53, 54.

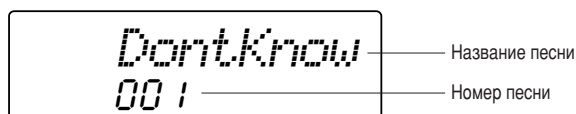

2 Выберите песню.

Вращая диск управления, следите за названиями отображаемых песен. Для этого примера нам нужна песня "026 Twinkle Star".

ПРИМЕЧАНИЕ

- Песни в формате MIDI, включенные в поставляемый с инструментом компакт-диск "Accessory CD-ROM", можно также передать в память инструмента и использовать при работе с технологией performance assistant. (Стр. 16, 68)

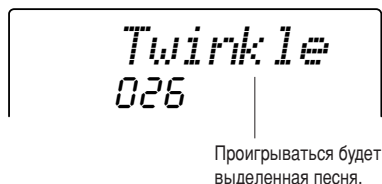
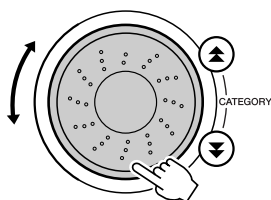

3 Нажмите кнопку [PERFORMANCE ASSISTANT].

Включится технология performance assistant. После сообщения "PERFORMANCE ASSISTANT" появится ее значок.

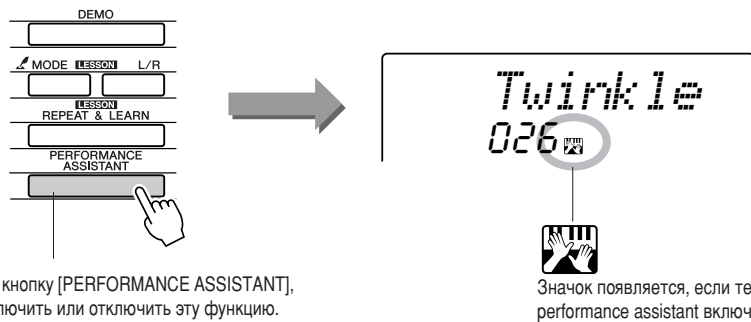

Нажмите кнопку [PERFORMANCE ASSISTANT], чтобы включить или отключить эту функцию.

Значок появляется, если технология performance assistant включена.

4 Нажмите кнопку [START/STOP].

Начнется воспроизведение песни.

Для настройки общей громкости используйте регулятор [MASTER VOLUME].

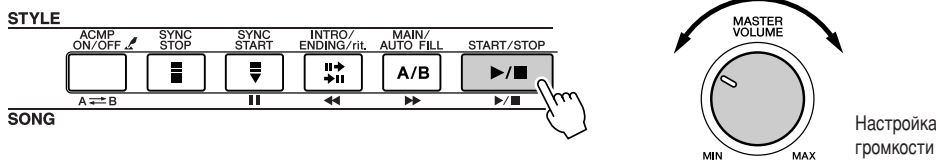

Настройка громкости

5 Начните играть на клавиатуре.

Для начала постарайтесь прочувствовать ритм песни. Затем, расставив руки, как это показано на рисунке, просто начните играть на клавиатуре попеременно то левой, то правой рукой (насчет нот не волнуйтесь — можете нажимать любые).

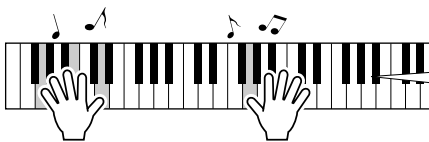

Создается полное впечатление, будто вы играете правильные ноты!

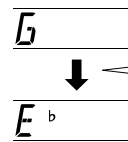

Можно достичь еще более эффектных результатов, если левой рукой задавать ритм в соответствии с ритмом мигания индикатора аккордов на экране.

Каково? Благодаря технологии performance assistant получаются впечатляющие результаты, какие бы клавиши вы не нажимали!

Теперь давайте попробуем научиться трем способам игры, проиллюстрированным ниже. Играя разными способами, мы получим разные результаты.

- Синхронная игра левой и правой руками – способ 1.

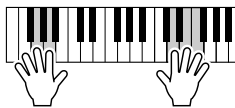

Сыграйте одновременно 3 ноты правой рукой.

- Синхронная игра левой и правой руками – способ 2.

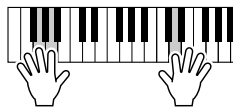

Сыграйте по одной ноте правой рукой (например: указательным пальцем → средним пальцем → безымянным пальцем).

- Попеременная игра левой и правой руками – способ 3.

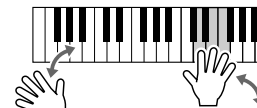

Сыграйте одновременно 3 ноты правой рукой.

Затем попробуйте левой рукой играть аккорды, а правой мелодию, или поэкспериментируйте с другими вариантами.

Воспроизведение остановится автоматически, когда песня проиграется до конца.

Остановить воспроизведение можно в любое время с помощью кнопки [START/STOP].

Если вы хотите завершить работу с технологией performance assistant, нажмите кнопку [PERFORMANCE ASSISTANT].

— Секрет технологии performance assistant — Как из случайных нот создается музыка

При использовании технологии performance assistant из песни считываются данные аккорда, и применяются только те ноты, которые соответствуют клавиатуре в данный момент времени. Поскольку аккорды песни постоянно меняются, даже при нажатии одних и тех же клавиш будут звучать разные ноты и аккорды.

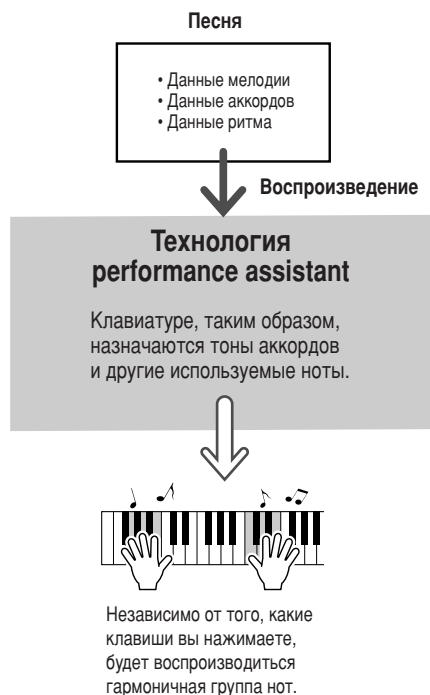

● Песни, используемые с технологией performance assistant

С технологией performance assistant используются только те песни, для которых есть данные об аккордах. Встроенные песни можно использовать технологией performance assistant, так как они включают данные аккордов.

● Песни из внешних источников и технология performance assistant

При работе с технологией performance assistant кроме встроенных в инструмент песен можно также воспользоваться 70 песнями, поставляемыми на компакт-диске “Accessory CD-ROM” (стр. 70). Полный список песен в формате MIDI, включенных в компакт-диск “Accessory CD-ROM”, приведен на стр. 85.

С технологией performance assistant можно также использовать песни, загруженные из Интернета, при условии, что они содержат необходимые данные аккордов. Перепишите файлы песен из компьютера во флэш-память инструмента (стр. 68).

Изменение темпа песни (параметр Tempo)

При использовании технологии performance assistant или в других ситуациях темп исполнения песен может показаться вам слишком быстрым или слишком медленным. В этих случаях темп песни можно изменить. Нажмите кнопку [ТЕМПО/ТАР]. Появится экран темпа, и вы с помощью диска управления, кнопок [+] и [-] или цифровых кнопок [0] – [9] можете установить темп исполнения в любое значение от 032 до 280 четвертей в минуту.

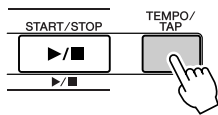

Задать темп можно и по-другому: нажмите кнопку [ТЕМПО/ТАР] в требуемом темпе – 4 раза для размера в четвертях, и три раза для размера третях. Можно изменить темп во время проигрывания песни, нажав эту кнопку дважды.

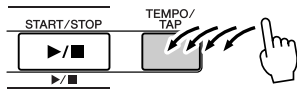

К исходному темпу можно вернуться, одновременно нажав кнопки [+] и [-].

Отображение долей на экране

Стрелки на экране долей мигают в соответствии с ритмом песни или стиля.

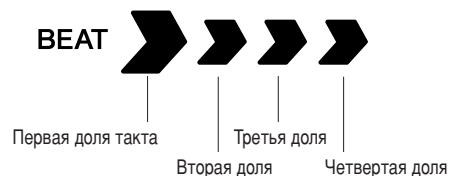

Воспроизведение демонстрационной песни

В синтезаторах DGX-205/203 и PSR-295/293 имеется 30 песен, включая три демонстрационные. Послушайте некоторые из встроенных тембров инструмента! Технологию performance assistant можно использовать с демонстрационными песнями.

1 Нажмите кнопку [DEMO].

Начнется воспроизведение демонстрационной песни.

Последовательность воспроизведения песен будет повторяться:

001 → 002 → 003 → 001 ...

Остановить воспроизведение демонстрационной песни можно в любое время, нажав кнопку [START/STOP].

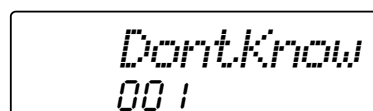
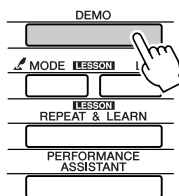



Попробуйте воспроизвести разные тембры

Помимо “стандартных” клавишных инструментов (фортепиано, орган и пр.) в этом инструменте заложен целый ряд тембров гитары, баса, струнных, саксофона, трубы, ударных и перкуссионных инструментов, предусмотрены различные звуковые эффекты ... все необозримое множество музыкальных звуков просто не перечислить.

Выбор и воспроизведение основного тембра – MAIN

В описанной ниже процедуре выбирается тембр для игры на клавиатуре. Этот тембр называется “основным тембром”.

1 Нажмите кнопку [VOICE].

Будут отображаться номер тембра и его название. Для выбора другой песни можно использовать диск управления или другие элементы выбора.

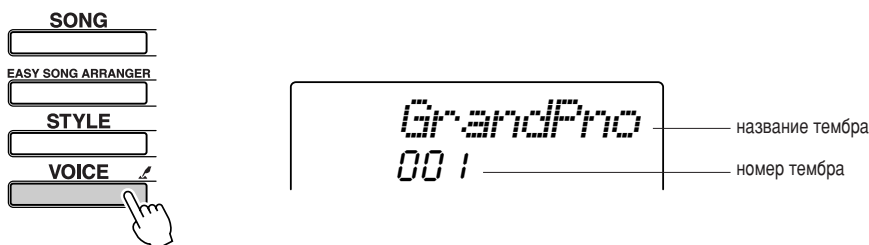

2 Выберите тембр, который хотите играть.

Вращайте диск управления, обращая внимание на названия тембров на экране. Доступные тембры будут выбираться и отображаться поочередно. Выбранный тембр становится основным тембром.

Для нашего примера выберем тембр 090 Flute (флейта).

ПРИМЕЧАНИЕ

- Нужный тембр можно также выбрать при помощи кнопок CATEGORY [▲], [▼] после нажатия кнопки [VOICE].

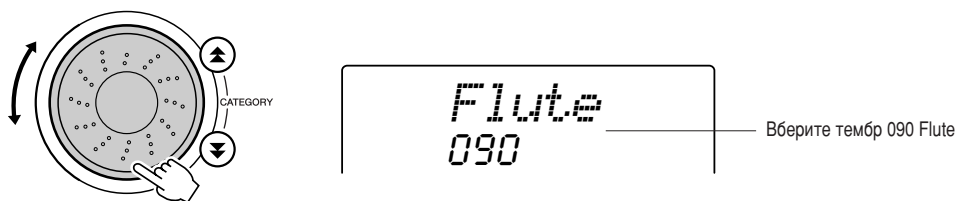

3 Поиграйте на клавиатуре.

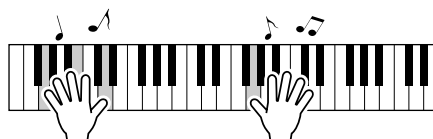

Попробуйте выбрать и поиграть разные тембры.

Игра одновременно двумя тембрами – DUAL

При игре на клавиатуре вы можете выбрать еще один тембр, который будет играть в добавление к основному. Этот дополнительный тембр так и называют – “наложенным”, или “вторым”.

1 Нажмите кнопку [DUAL].

Кнопка [DUAL] используется для включения и отключения режима наложения тембров.

При включении этого режима на экране появляется значок второго тембра. Теперь при игре с клавиатуры в добавление к основному тембру будет звучать также второй тембр.

ПРИМЕЧАНИЕ

- Наложение тембров (функция *Dual Voice*) нельзя применять, во время разучивания песен (функция *Song Lesson*) (стр. 32).

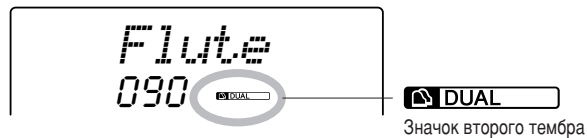
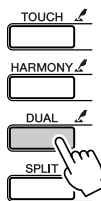

2 Нажмите и удерживайте кнопку [DUAL] дольше секунды.

На несколько секунд на экране появится сообщение “D. VOICE”, затем отобразится выбранный тембр.

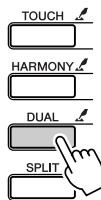

Удерживайте кнопку дольше одной секунды.



ПРИМЕЧАНИЕ

- Вы можете также выбрать экран *Dual Voice*, нажав кнопку [FUNCTION] и с помощью кнопок CATEGORY выбрав пункт “D.Voice”.

3 Выберите второй тембр.

Следя за названиями наложенных тембров на экране, вращайте диск управления, пока не появится нужный тембр. Выбранный тембр становится вторым тембром.

Выберем, например, тембр 107 Vibraphone (Виброфон).

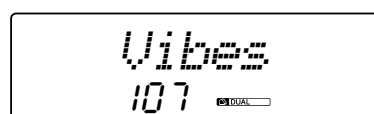
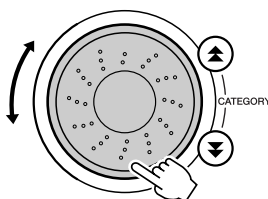

4 Поиграйте на клавиатуре.

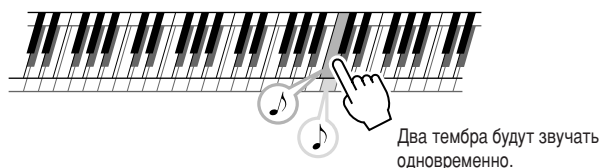

Попробуйте выбрать и поиграть разные вторые тембры.

Игра в разных тембрах правой и левой руками – SPLIT

В режиме разделения тембров слева и справа от “точки разделения” клавиатуры (Split Point) можно воспроизводить разные тембры. Основной и второй тембр можно играть на клавиатуре справа от точки разделения, а тембр, который исполняется слева от точки разделения, называется “разделенным тембром”, или “нижним”. Параметры точки разделения клавиатуры можно изменять по желанию (стр. 24).



1 Нажмите кнопку [SPLIT].

Кнопка [SPLIT] используется для включения и отключения режима разделения тембров.

При включении этого режима на экране появляется значок разделения тембров. Текущий выбранный нижний тембр будет звучать при нажатии на клавиши, находящиеся левее точки разделения клавиатуры.

ПРИМЕЧАНИЕ

- Функцию разделения тембров (Split Voice) нельзя использовать в режиме разучивания песни (Song Lesson) (стр. 32).

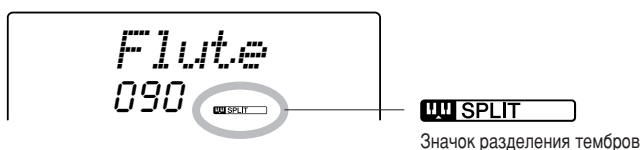
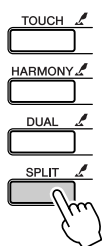

2 Нажмите и удерживайте секунды кнопку [FUNCTION] дольше секунды.

На несколько секунд на экране появится сообщение “S. VOICE”, затем отобразится выбранный тембр.

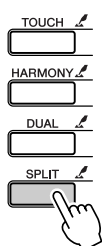

Удерживайте кнопку дольше одной секунды.

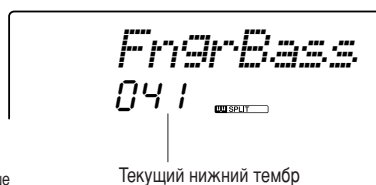

ПРИМЕЧАНИЕ

- Вы можете также выбрать экран Split Voice, нажав кнопку [FUNCTION] и с помощью кнопок CATEGORY выбрав элемент “S.Voice”.

3 Выберите нижний тембр.

Следя за названиями нижних тембров на экране, вращайте диск управления, пока не появится нужный тембр. Выбранный тембр становится нижним тембром, который будет звучать слева от точки разделения клавиатуры. Для этого примера выберем тембр 031 Folk Guitar.

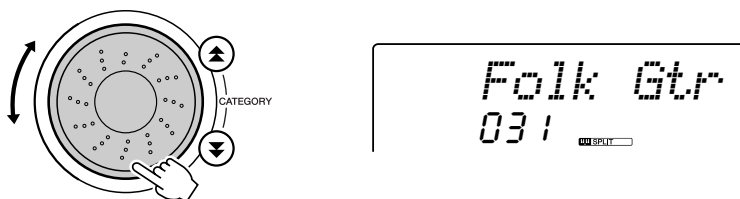

4 Поиграйте на клавиатуре.

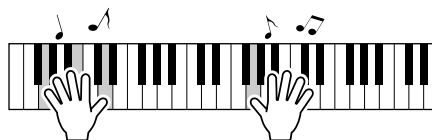

Попробуйте выбрать и проиграть разные нижние тембры.

Игра тембром Grand Piano (фортепиано)

Для обычной игры на фортепиано достаточно нажать одну кнопку.

Нажмите кнопку [PORTABLE GRAND].

Будет выбран тембр “001 Grand Piano”.

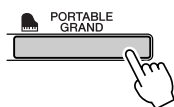

ПРИМЕЧАНИЕ 1

- При нажатии кнопки [PORTABLE GRAND] все настройки, кроме параметров чувствительности клавиатуры к нажатию, отключаются. Режимы второго и нижнего тембров также отключаются; тембр Grand Piano, таким образом, будет воспроизводиться на всей клавиатуре.

Изменение высоты звука (только для DGX-205/203)

Для внесения плавных изменений в высоту нот, воспроизводимых на клавиатуре, используется колесико изменения высоты звука (Pitch Bend). При вращении колесика вверх высота звука увеличивается, при вращении вниз — уменьшается.

Если использовать эту функцию для тембра гитары “038 Overdriven” (стр. 18), можно получить замечательные реалистичные эффекты звучания струн.

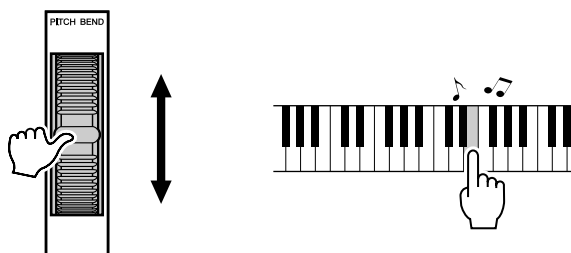

Чувствительность к силе нажатия

При включенном режиме чувствительности к силе нажатия можно управлять громкостью воспроизводимых нот, другими словами, чем сильнее вы будете ударять по клавишам, тем громче будет получаться звук — совсем как на настоящем фортепьяно, в котором значение имеют малейшие нюансы нажатия. Если же этот режим отключен, то с какой бы силой вы не нажимали клавиши, воспроизводимый звук всегда будет иметь одну и ту же громкость.

Нажмите кнопку [TOUCH].

Кнопка [TOUCH] включает и отключает режим чувствительности к силе нажатия. Обычно режим чувствительности включен. При включенном режиме чувствительности к силе нажатия на экране появляется значок режима.

ПРИМЕЧАНИЕ 1

- Чувствительность к силе нажатия можно отрегулировать в три приема (стр. 49).



Значок режима чувствительности к силе нажатия



Забавные звуки

В этом синтезаторе реализован целый набор тембров ударных инструментов и необычных звуковых эффектов, которые с успехом можно использовать для оживления музыкального исполнения. Среди встроенных звуковых эффектов есть человеческий смех, журчание воды в ручье, антураж реактивного самолета, всякие зловещие звуки и много чего еще. Эти звуки могут служить прекрасным подспорьем, если вы хотите придать своему исполнению то или иное настроение.

Наборы тембров ударных инструментов

Наборы тембров ударных представляют собой совокупность звуков ударных и перкуSSIONНЫХ инструментов. Если, например, вы выберете в качестве основного тембра скрипку или другой обычный инструмент, то все клавиши на клавиатуре будут воспроизводить выбранный тембр, только с разными высотами тонов. Если же выбрать в качестве основного тембра набор ударных, то каждая клавиша будет воспроизводить звук различных ударных или перкуSSIONНЫХ инструментов.

◆ Процедура выбора набора тембров ударных → (см. шаги 1 и 2 на стр. 18)

- 1 Нажмите кнопку [VOICE].
- 2 С помощью диска управления выберите "115 Std. Kit1".
- 3 Оцените звучание каждой клавиши, насладитесь звуками ударных и перкуSSIONНЫХ инструментов!

Не забывайте про черные клавиши! Вы услышите звуки треугольника, маракаса, бонго, барабанов... Перед вами — полная коллекция звуков ударных и перкуSSIONНЫХ инструментов. Более подробно об инструментах, входящих в набор тембров ударных (номера тембров 115 -126), см. в "Списке наборов тембров ударных — Drum Kit" на стр. 82.

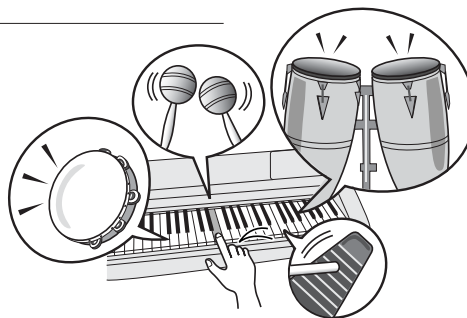

Звуковые эффекты

Звуковые эффекты входят в группу набора тембров ударных инструментов (номера тембров 125 и 126). При выборе любого из этих тембров появляется возможность воспроизводить множество звуковых эффектов на клавиатуре.

◆ Процедура выбора звуковых эффектов → (см. шаги 1 и 2 на стр. 18)

- 1 Нажмите кнопку [VOICE] на главном экране.
- 2 Используя диск управления, выберите набор "126 SFX Kit2".
- 3 Попробуйте звучание каждой клавиши и насладитесь звуковыми эффектами!

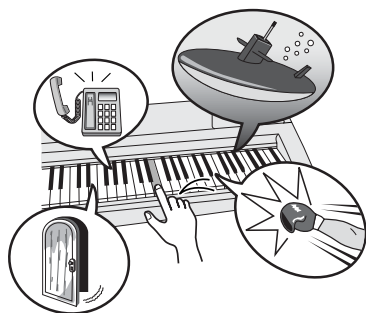

Нажимая разные клавиши, вы сможете услышать звуки подводной лодки, телефонный звонок, смех, скрип двери и много других полезных звуковых эффектов. В набор "125 SFX Kit1" входят звуки молнии, падающей воды, лай собак и другие. Некоторым клавишам звуковые эффекты не присвоены, и поэтому при их нажатии звук воспроизводиться не будет.

Более подробные сведения об инструментах, входящих в набор тембров SFX kit, см. разделы "SFX Kit 1" и "SFX Kit 2" в "Списке наборов тембров ударных — Drum kit" на стр. 83.





Стили (автоаккомпанемент)

Это инструмент имеет функцию автоаккомпанемента, которая воспроизводит соответствующие “стили” (аккомпанемент “ритм + бас + аккорд”) при игре аккордов левой рукой. В вашем распоряжении 135 разнообразных стилей самых различных музыкальных жанров (полный список стилей см. на стр. 84). Рассмотрим, как пользоваться функцией автоаккомпанемента.

Игра с автоаккомпанементом – STYLE

1 Нажмите кнопку [STYLE].

Здесь отображаются текущий номер стиля и его название. Теперь, используя диск управления, можно выбрать нужный стиль.



88tModrn
001

Номер и название текущего стиля.

2 Выберите стиль.

Для выбора стиля используйте диск управления. В нашем примере выберите стиль “080 PopBossa”.

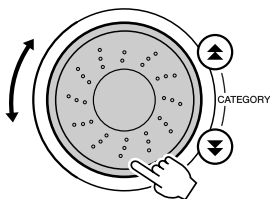

PopBossa
080

3 Нажмите кнопку [START/STOP].

Начнется воспроизведение (только ритмическое) выбранного стиля.

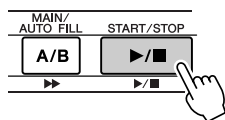

Запущен ритм стиля!

4 Нажмите еще раз кнопку [START/STOP].

Ритм стиля будет остановлен.

5 Нажмите кнопку [ACMP ON/OFF].

Это включает режим автоаккомпанемента. Убедитесь, что на экране появилась надпись “ACMP ON”.

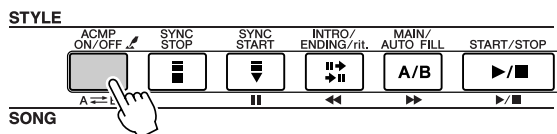

PopBossa
080

ACMP ON

Надпись “ACMP ON” появляется на экране, если включен режим автоаккомпанемента.

ПРИМЕЧАНИЕ

- Поскольку стиль с номером 112 и категория стилей Pianist (124 – 135) не имеют ритмических партий, то, если начать только ритмическое воспроизведение, никаких звуков слышно не будет. Для использования этих стилей включите режим автоаккомпанемента и играйте на клавиатуре так, как это описано на стр. 28 (будут воспроизводиться партии басов и аккордов аккомпанемента).

ПРИМЕЧАНИЕ

- Если на экране не отображается надпись “ACMP ON”, нажмите кнопку [ACMP ON/OFF]. Нажатие кнопки [ACMP ON/OFF] попеременно включает и отключает режим автоаккомпанемента.

● Если режим автоаккомпанемента включен ...

Левая сторона клавиатуры становится “областью аккомпанемента”, в которой вы будете проигрывать аккорды, определяющие аккомпанемент.



Если в это время нажать кнопку [START/STOP], начнется только ритмическое воспроизведение. Затем, если начать проигрывать аккорд в области аккомпанемента, также начнется воспроизведение басов и аккордов аккомпанемента.

Воспроизведение стиля можно начать несколькими способами — см. стр. 28.

ПРИМЕЧАНИЕ

- Область автоаккомпанемента на клавиатуре можно изменить по своему усмотрению, изменив положение точки разделения клавиатуры (стр. 51).

6 Нажмите кнопку [INTRO ENDING G/rit.].

На экране появится надпись “INTRO→A” или “INTRO→B”. Воспроизведение стиля начнется со вступления (Intro), которое перейдет, соответственно, в варианты аккомпанемента MAIN A или MAIN B.

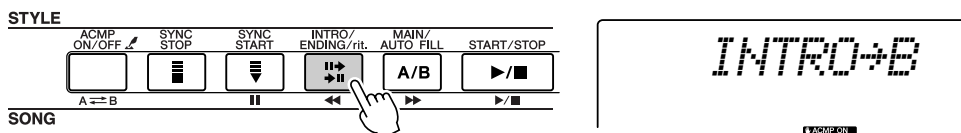

7 Нажмите кнопку [SYNC START].

Дисплей долей начнет мигать, показывая тем самым, что включен режим готовности к синхронному запуску.

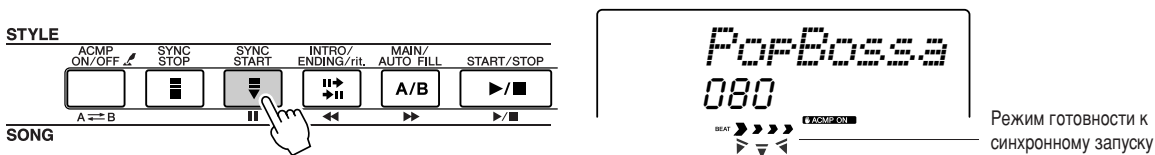

● Режим готовности к синхронному запуску

Если включен режим готовности к синхронному запуску, то воспроизведение стиля начнется, как только вы начнете проигрывать аккорды в области аккомпанемента на клавиатуре. Режим готовности к синхронному запуску можно отключить, повторно нажав кнопку [SYNC START].

8 Начните воспроизведение стиля, проиграв аккорд в области аккомпанемента на клавиатуре.

Вы не знаете, как играть аккорды? Не беда! Ваш инструмент может сам играть аккорды, даже если вы будете все время нажимаете одну клавишу — см. стр. 53, где приведена более подробная информация о том, как играть аккорды.

Существует даже “Словарь аккордов”, в котором определено положение пальцев для разных аккордов (стр. 55).

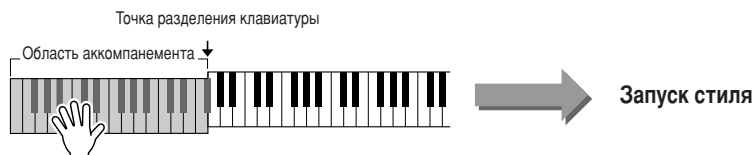

9 Попробуйте подыграть воспроизводимому стилю.

Играйте мелодию правой рукой и одновременно аккорды левой рукой в области аккомпанемента. Экран долей будет мигать в текущем темпе воспроизведения.

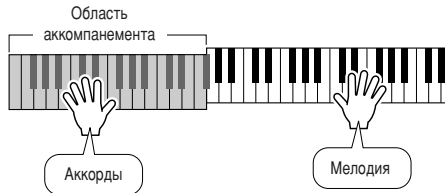

Мигание с темпом текущего воспроизведения

Для каждого стиля есть два основных шаблона — MAIN A и MAIN B. Если во время воспроизведения нажать кнопку [MAIN/AUTO FILL], проиграется вставка, и воспроизведение переключится на другой шаблон MAIN.

● Как играть шаблон: пример

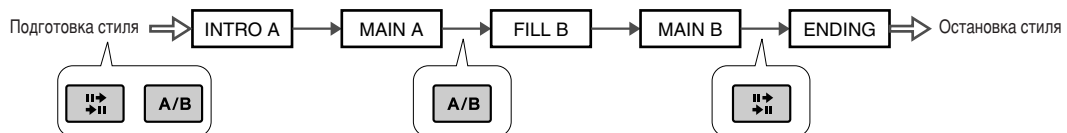

10 Для завершения нажмите кнопку [INTRO ENDING G/rit.].

Воспроизведение стиля остановится после соответствующей концовки.

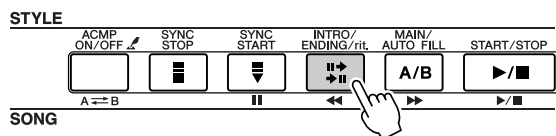

Гармонизация (эффект Harmony)

Эта функция добавляет к основному тембру ноты гармонии. При нажатии кнопки [HARMONY] (при этом функция включается) автоматически выбирается соответствующий тип гармонизации для выбранного основного тембра. Имеется 26 различных типов гармонизации. Тип гармонизации можно выбрать самому, следуя приведенной ниже процедуре. Типы гармонизации и их функционирование отличаются друг от друга — более подробную информацию см. в “Списке типов гармонизации” на стр. 86.

1 Нажмите кнопку [HARMONY].

Кнопка [HARMONY] включает и отключает режим гармонизации. При включении этого режима на экране появляется значок эффекта Harmony.

ПРИМЕЧАНИЕ

- Эффект Harmony нельзя включать или отключать, в режиме разучивания песни (Song Lesson).

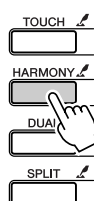

HARMONY

Значок эффекта Harmony

2 Нажмите и удерживайте кнопку [HARMONY] дольше одной секунды.

На несколько секунд на экране появится сообщение “HarmType”, и отобразится выбранный тип гармонизации. С помощью диска управления выберите другой тип гармонизации.



ПРИМЕЧАНИЕ

- Выбрать типы гармонизации можно также с помощью кнопки [FUNCTION] (стр. 62).

3 Выберите тип гармонизации.

Вращая диск управления, выберите тип гармонизации с 01 по 26. Для этого примера выберите тип “03 (Block)”.

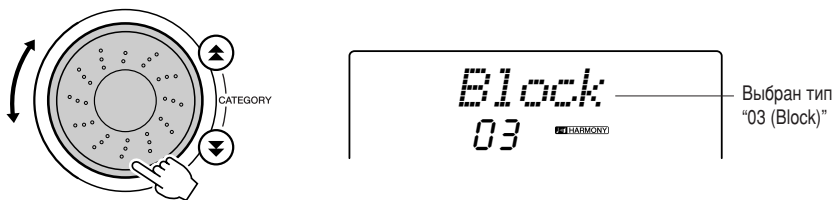

ПРИМЕЧАНИЕ

- Типы гармонизации с 01 по 05 работают только при включенном режиме автоаккомпанемента и при воспроизведении стиля. К мелодии (исполняемой правой рукой) добавляются ноты гармонии, созданные на основе аккордов, воспроизводимых в области аккомпанемента на клавиатуре.
- Типы гармонизации с 06 по 26 можно использовать и при отключенном режиме автоаккомпанемента. После выполнения шага 4 попробуйте проиграть эти типы гармонизации (но сначала проверьте режимы функционирования типов гармонизации в списке на стр. 86).

4 Выполните шаги 1, 2, 3 и 5, описанные на стр. 24.

Включится автоаккомпанемент. Убедитесь, что на экране появилась надпись “ACMP ON”. Если на экране не отображается надпись “ACMP ON”, нажмите кнопку [ACMP ON/OFF].



5 Проиграйте аккорд в области аккомпанемента на клавиатуре.

Начнется воспроизведение стиля.



6 Поиграйте на клавиатуре.

Ноты гармонии будут добавлены к мелодии, проигрываемой в правой части клавиатуры.



ПРИМЕЧАНИЕ

- Функция *Harmony* практически не влияет на звучание тембров из набора тембров ударных или звуковых эффектов. Используйте функцию *Harmony* с тембрами инструментов с высокими тонами.

Способы запуска и остановки воспроизведения стиля

Способы запуска воспроизведения стиля

Существует четыре основных способа начать воспроизведение стиля, указанные ниже. Во всех случаях перед началом воспроизведения стиля сначала необходимо нажать кнопку [ACMP ON/OFF] для включения режима автоаккомпанемента.

Перед началом воспроизведения стиля (неважно, каким способом) можно нажать кнопку [INTRO/ENDING/rit.]. В этом случае будет проиграна интродукция, которая по завершении автоматически перейдет в часть MAIN.

Немедленный запуск

Нажмите кнопку [START/STOP] для начала только ритмического воспроизведения выбранного стиля. Басы и аккорды начнут воспроизводиться, как только вы начнете играть аккорды в области аккомпанемента на клавиатуре.

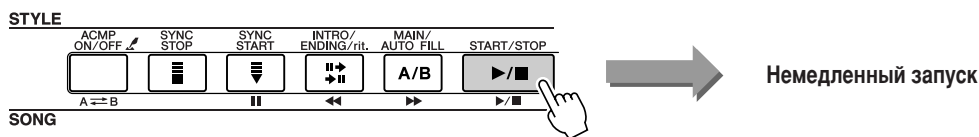

Начало игры аккордами

Нажмите кнопку [SYNC START]. Начнет мигать экран долей, показывая, что включен режим готовности к синхронному запуску. Стиль начнет воспроизводиться, как только вы начнете играть аккорды в области аккомпанемента на клавиатуре.

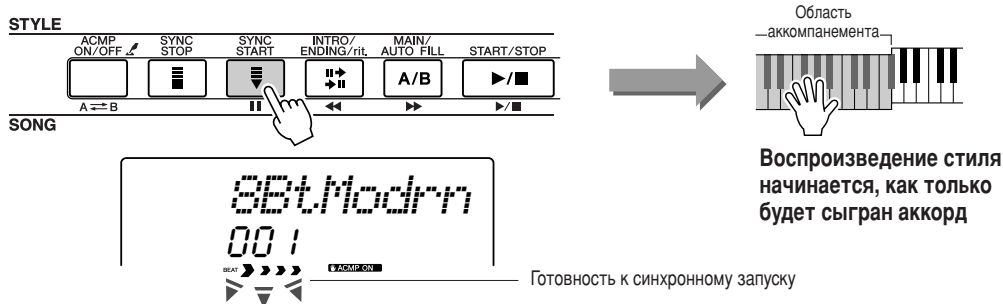

Синхронная остановка

В этом режиме стиль аккомпанемента будет воспроизводиться только в том случае, если вы будете играть аккорды в области аккомпанемента на клавиатуре. Стиль перестает воспроизводиться, как только вы отпускаете клавиши. Нажмите кнопку [SYNC STOP]. Включится режим готовности к синхронному запуску, и начнет мигать экран долей. Воспроизведение стиля начнется при проигрывании аккорда в области аккомпанемента на клавиатуре, однако если вы отпустите клавиши в левой области клавиатуры, воспроизведение стиля остановится (а режим готовности к запуску опять включится). Воспроизведение стиля будет непрерывным только при непрерывной игре в области аккомпанемента на клавиатуре.

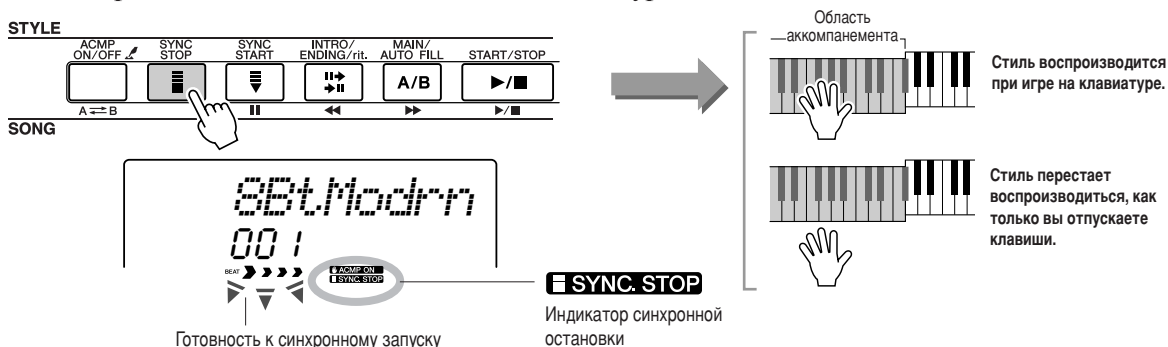

Нажмите кнопку [SYNC STOP] для отключения режима синхронной остановки.

● **Запуск кнопкой Tap**

Воспроизведение можно запустить в любом темпе, пользуясь вступительным отсчетом. Для этого надо просто в нужном темпе нажать кнопку [TEMPO/TAP] – 4 раза для размера в четвертях и 3 раза для размера в третях – и выбранный стиль будет воспроизводиться в заданном темпе.



■ **Способы остановки воспроизведения стиля**

Для остановки воспроизведения стиля можно использовать следующие способы.

● **Немедленная остановка**

Воспроизведение будет остановлено при нажатии кнопки [START/STOP].

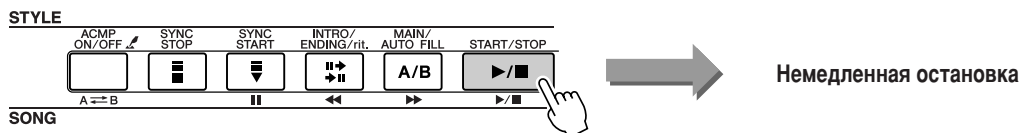

● **Остановка и вход в режим синхронного запуска**

Если во время воспроизведения нажать кнопку [SYNC START], воспроизведение немедленно остановится и включится режим готовности к синхронному запуску (при этом экран долей будет мигать).

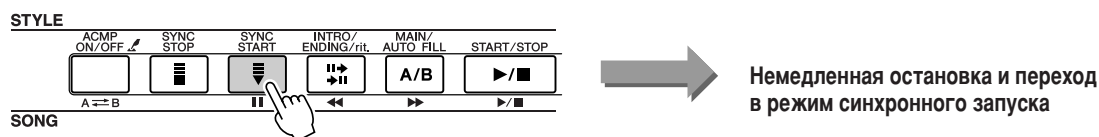

● **Воспроизведение концовки и остановка**

Для начала воспроизведения концовки нажмите кнопку [INTRO ENDING G/rit.]. Воспроизведение остановится после завершения концовки.

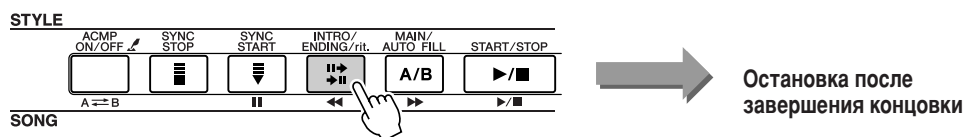

Если во время воспроизведения концовки повторно нажать кнопку [INTRO/ENDING/rit.], темп концовки плавно снижается (ритарданто).

■ **Изменение тембра**

Во время воспроизведения стиля исполняемый на клавиатуре тембр – это текущие выбранные основной/второй/нижний тембры. Выберите обычным способом соответствующий тембр для используемого вами стиля (стр. 18).

Использование песен

В данный инструмент встроены 30 песен, которые можно просто слушать для удовольствия, а также использовать их в комбинации с разными функциями. Песни можно использовать в режиме разучивания, описанном на стр. 32 и позволяющем быстро научиться технике игры на синтезаторе. Однако встроенными песнями выбор не ограничивается. Многие возможности инструмента можно также использовать с песнями, загружаемыми из Интернета.

Под термином “ПЕСНЯ” понимается файл с данными, включающими как мелодию, так и автоаккомпанемент к ней.

Выбор и прослушивание песен

1 Нажмите кнопку [SONG].

Будут отображаться номер песни и ее название. С помощью диска управления выберите другую песню.

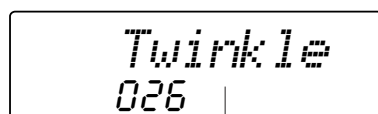

Отображаются текущая песня и ее номер.

2 Выберите песню.

Выберите песню из списка категорий встроенных песен на стр. 31. Вращайте диск управления пока не появится нужная песня.

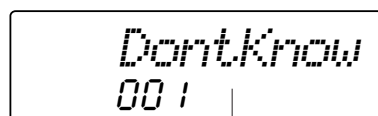
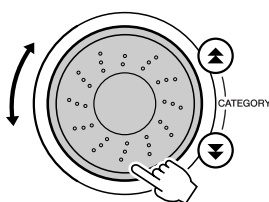

Выделенную песню можно воспроизвести

ПРИМЕЧАНИЕ

- Кроме диска управления для выбора песни можно также воспользоваться кнопками [+] и [-] или числовыми клавишами [0] – [9].
- Можно также прослушивать песни, которые вы записали сами (стр. 38), а также песни, перенесенные во флэш-память инструмента с компьютера (стр. 68).

3 Прослушайте песню.

Нажмите кнопку [START/STOP] для начала воспроизведения выбранной песни.

Остановить воспроизведение можно в любое время, снова нажав кнопку [START/STOP].

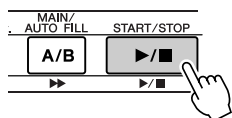

Песня началась!

Типы песен

На синтезаторах DGX-205/203 и PSR-295/293 DGX-205/203 можно проигрывать три типа песен.

- **Встроенные песни (30 встроенных в инструмент песен)Номера песен 001 – 030**
- **Песни пользователя (записи собственных исполнений).....Номера песен 031 – 035**
- **Песни из внешних файлов (данные песен, переданные с компьютера*)Номера песен 036 –**

* На компакт-диске “Accessory CD-ROM” содержится коллекция из 70 песен в формате MIDI. См. стр. 68, где приведены инструкции по переносу песен в инструмент.

Различные типы песен могут сохраняться под разными номерами. На приведенной ниже таблице показаны операции DGX-205/203 и PSR-295/293 для работы с встроенными, пользовательскими и внешними файлами песен – от хранения до воспроизведения.

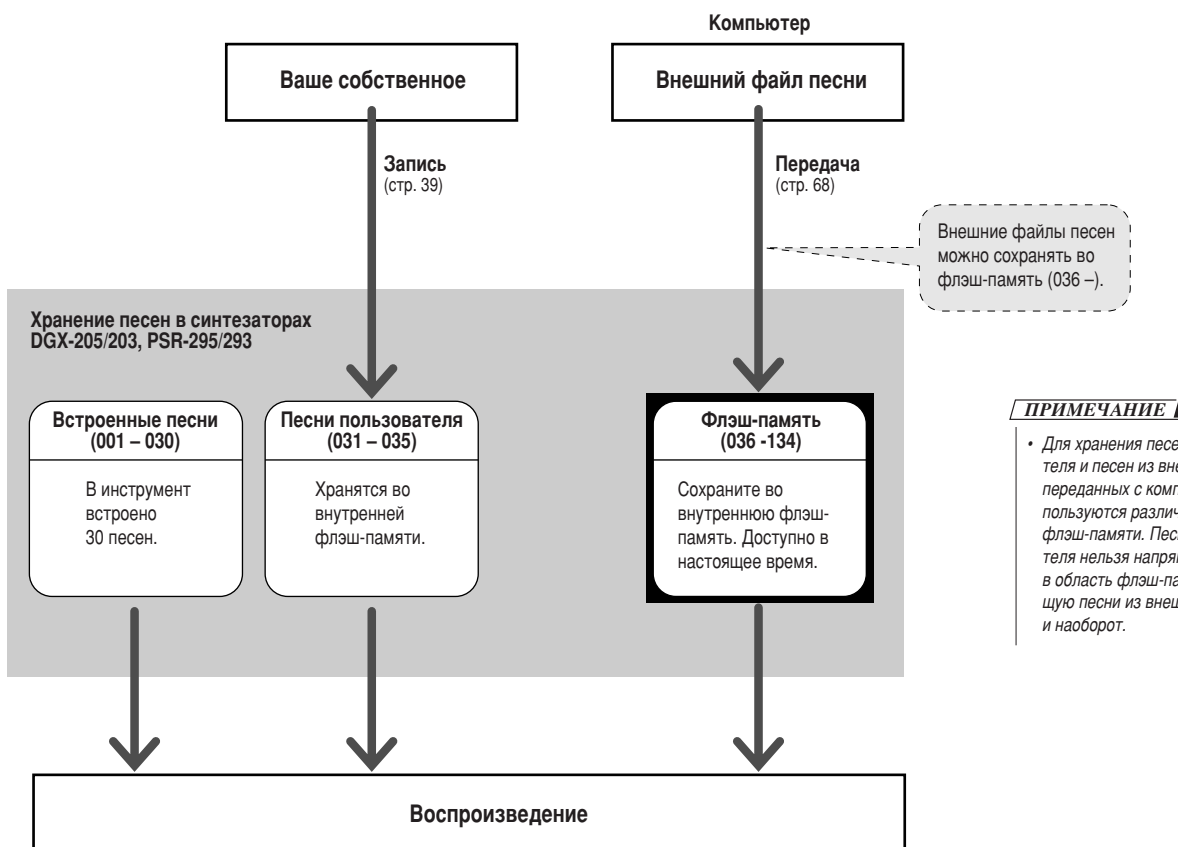

● Категории встроенных песен

30 встроенных песен разбиты по 8 категориям, что делает выбор соответствующих песен для обучения более удобным. Выбирая песни, не забывайте сверяться с этой таблицей.

Категория	Номер	Наиболее подходит для ...
Favorites	001 – 003	Популярные песни для тех, кто любит поп-музыку.
Easy Play	004 – 008	Мелодии песен для правой руки. Идеальны для начинающих.
Pianist	009 – 013	Народные песни, аранжированные для фортепиано. Для тех, кто хочет играть в классическом стиле.
Organist	014 – 016	Для тех, кому нравится густой резонанс органных произведений.
Advanced	017 – 021	Задорные мелодии ... пришло время играть обеими руками.
Band Play	022 – 024	Медленные баллады. Побывайте в роли пианиста оркестра.
Duet	025 – 027	Песни, составленные из двух мелодий для правой руки.
Holidays	028 – 030	Песни для всех, кто хочет расширить свой репертуар.



Выберите песню для урока

Набор обучающих средств Yamaha Education Suite 4

Для урока вы можете выбрать любую песню по своему усмотрению и использовать ее для тренировки правой руки, левой руки или обеих рук. Для этой цели можно также использовать песни (только в формате SMF 0), загруженные из Интернета или сохраненные во флэш-памяти. Во время урока темп исполнения песни может быть медленным (на ваше усмотрение), и даже допускается играть неправильные ноты. Воспроизведение песни замедлится до удобной вам скорости.

Учиться никогда не поздно!

Процедура проведения урока такова:

Выберите песню, которую вы хотели бы научиться играть. (См. список категорий на стр. 31)

Выберите партию, над которой будете работать
(для правой руки, левой руки, двух рук) (См. шаг 2 далее)

Выберите номер урока 1, 2 или 3. (См. шаг 3 на стр. 33)

- Урок 1 (Обучение игре правильными нотами): Песня не будет продолжаться, пока вы не сыграете правильную ноту.
- Урок 2 (Обучение игре правильными нотами с правильным ритмом): Темп воспроизведения песни будет меняться в согласии со скоростью вашего исполнения. Исполнение песни замедлится, если вы будете брать неправильные ноты, поэтому чем вернее вы играете, тем быстрее пройдете урок.
- Урок 3 (Обучение игре правильными нотами с правильным ритмом во время воспроизведения песни): Прекрасная возможность усовершенствовать технику игры.

Для практики можно использовать только песни в формате SMF Format 0. Если песни для обучения загружены из Интернета, необходимо указать, какие каналы назначены для партий правой и левой руки (стр. 69).

Урок 1: Правильные ноты (Waiting)

1 Выберите песню для урока.

Нажмите кнопку [SONG], чтобы отображались номер и название песни. Пользуясь диском управления, выберите песню для урока. Как видно из списка на стр. 31, существует несколько типов песен. Для этого примера выберите песню “011 Londonderry Air” из категории “PIANIST” (009 – 013).

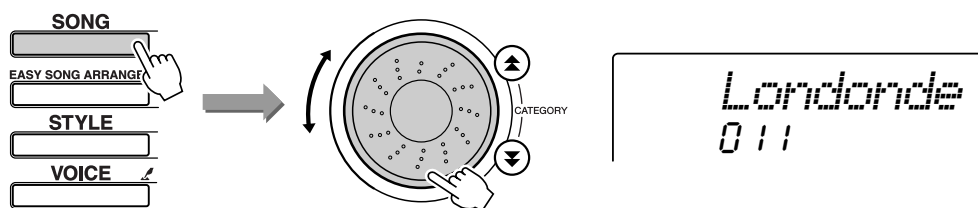

ПРИМЕЧАНИЕ

- Песни с номерами 004 – 008 (Простые мелодии) предназначены для уроков, обучающих игре правой рукой, и не могут использоваться для обучения игре левой рукой или двумя руками.

2 Выберите партию, которую хотите разучить.

Для выбора партии, которую хотите разучить, нажмите кнопку [LESSON L/R]. Партии будут выбираться поочередно при каждом последующем нажатии кнопки [LESSON L/R]: правая рука → левая рука → две руки → правая рука На экране будет показана текущая партия.

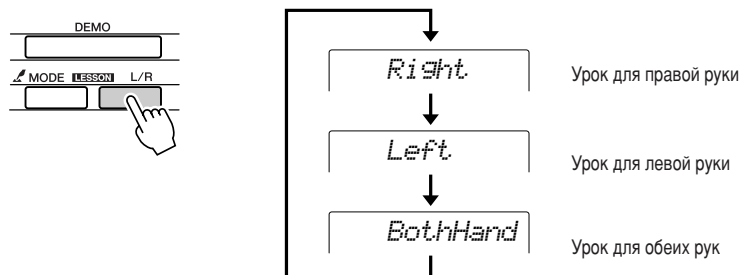

3 С помощью кнопки [LESSON MODE] выберите Урок 1.

Нажмите кнопку [LESSON MODE], чтобы выбрать Урок 1.
 Режимы урока будут выбираться поочередно при каждом последующем нажатии кнопки [LESSON MODE]: Урок 1 → Урок 2 → Урок 3 → Отключен (off) → Урок 1 На дисплее будет показан текущий режим.

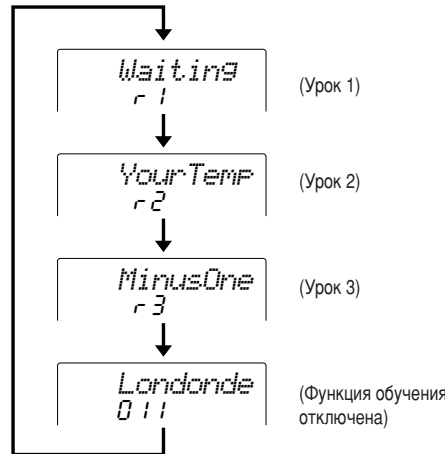
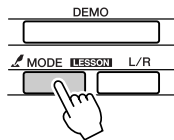

ПРИМЕЧАНИЕ

• Обозначения в правом верхнем углу экрана:

	Правая рука	Левая рука	Две руки
Урок 1	r 1	l 1	lr 1
Урок 2	r 2	l 2	lr 2
Урок 3	r 3	l 3	lr 3

При выборе Урока 1 воспроизведение песни начнется автоматически.



Начните урок!

Сыграйте ноту, показанную на экране. Если нота сыграна правильно, отображается следующая нота.

Песня не будет продолжаться, пока вы не сыграете правильную ноту.

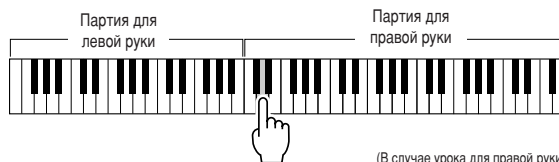

■ Посмотрим, что у вас получилось

Excellent ██████████
 Very Good ██████████
 Good ██████████
 OK ██████████

После завершения обучающей песни ваше исполнение оценивается по четырехбалльной шкале: ОК, Good (Хорошо), Very Good (Очень хорошо) или Excellent (Отлично). Самой высокой оценкой является "Excellent".

Оценка будет выставлена после того, как вы проиграете всю песню до конца. После появления экрана оценки урок начнется с начала. Для выхода из режима урока нажмите кнопку [START/STOP].

Справившись с Уроком 1, переходите к Уроку 2.

ПРИМЕЧАНИЕ

- Режим оценки можно отключить с помощью функции Grade в меню FUNCTION (стр. 64).

Урок 2: Темп (Your Tempo)

- 1 Выберите песню и партию для обучения (шаги 1 и 2 на стр. 32).
- 2 Дважды нажмите кнопку [LESSON MODE], чтобы начать Урок 2.

Режимы урока будут выбираться поочередно при каждом последующем нажатии кнопки [LESSON MODE]: Урок 1 → Урок 2 → Урок 3 → Отключен (Off) → Урок 1 ...

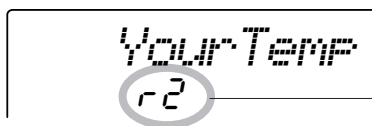
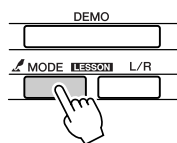

В этом случае значки "r 2" указывают на то, что выбран второй урок – игра правой рукой.

При выборе Урока 2 воспроизведение песни начнется автоматически.



Начните урок!

Сыграйте ноту, показанную на экране. Попробуйте играть ноты, соблюдая правильный ритм. По мере все более уверенной игры (вы все чаще нажимаете правильные ноты в нужном ритме) темп воспроизведения будет возрастать, пока не достигнет исходного темпа песни.

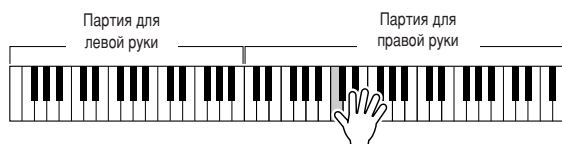

(В случае урока для правой руки)

Экран оценки появится после того, как вы проиграете всю песню до конца.

Для выхода из режима урока нажмите кнопку [START/STOP].

Справившись с Уроком 2, переходите к Уроку 3.

Урок 3: Минус 1 (Minus One)

1 Выберите песню и партию для обучения (шаги 1 и 2 на стр. 32).

2 Нажмите кнопку [LESSON MODE] три раза, чтобы начать Урок 3.

Режимы урока будут выбираться поочередно при каждом последующем нажатии кнопки [LESSON MODE]: Урок 1 → Урок 2 → Урок 3 → Отключен (Off) → Урок 1 ...

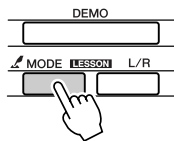

В этом случае значки "r 3" указывают на то, что выбран урок 3 – игра правой рукой.

При выборе Урока 3 воспроизведение песни начнется автоматически.



Начните урок!

Песня будет воспроизводиться в нормальном темпе, причем выбранная вами партия для исполнения будет опущена. Слушая воспроизведение песни, сыграйте свою партию.

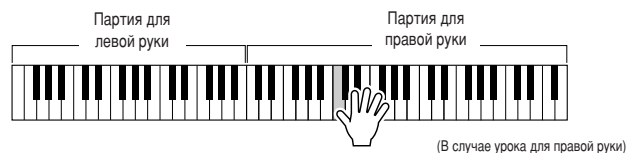

Экран оценки появится после того, как вы проиграете всю песню до конца. Для выхода из режима урока нажмите кнопку [START/STOP].

Повторение – мать учения: функция "Repeat and Learn"

Эта функция используется, если вы хотите начать исполнение с того места, где была совершена ошибка или повторить несколько раз трудный для исполнения кусок.

Нажмите кнопку [LESSON REPEAT & LEARN] во время урока.

Воспроизведение песни передвинется назад на четыре такта от момента нажатия числовой кнопки и будет продолжено после однотокового отсчета. Воспроизведение будет продолжаться вплоть до точки, в которой была нажата кнопка [LESSON REPEAT & LEARN], а затем вернется назад на четыре такта и продолжится после отсчета. Этот процесс циклический, поэтому все, что вам необходимо сделать при совершении ошибки – нажать кнопку [LESSON REPEAT & LEARN] и играть этот кусок снова и снова, пока ошибка не будет исправлена.

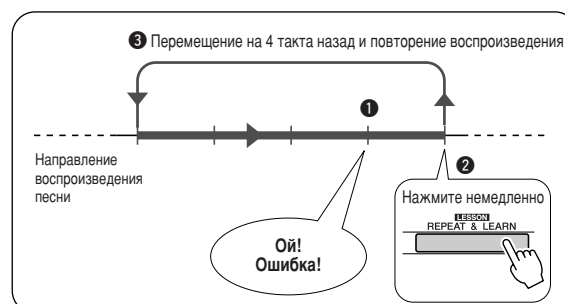
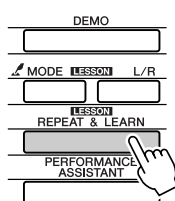

ПРИМЕЧАНИЕ

- Вы можете изменить число тактов, на которые будет возвращать назад песню функция Repeat and Learn, нажав во время повторного воспроизведения числовую кнопку [0] – [9].



Измените стиль песни

Для каждой песни существует стиль исполнения по умолчанию. Однако существует возможность выбрать и любой другой стиль и проигрывать песню, используя функцию Easy Song Arranger. Это означает, что вы можете исполнять, например, балладу, в стиле босса-нова, в стиле хип-хоп и т.д. Так как песни являются комбинациями мелодии и стиля, можно создавать абсолютно разные аранжировки песен, изменяя стиль исполнения. Можно также изменить тембр мелодии песни и тембр клавиатуры, полностью изменяя весь образ песни.

Функция Easy Song Arranger

1 Нажмите кнопку [EASY SONG ARRANGER].

Будут отображаться номер песни и ее название. С помощью диска управления выберите другую песню.

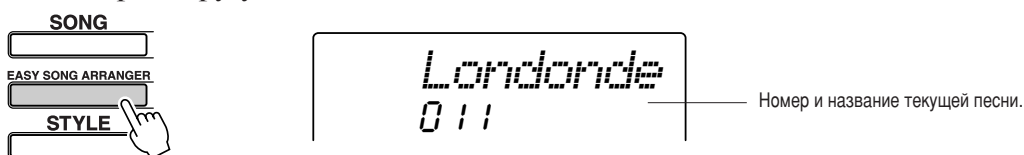

2 Выберите песню.

С помощью диска управления выберите песню для аранжировки. Для этого примера выберите песню “004 Down By The River.”

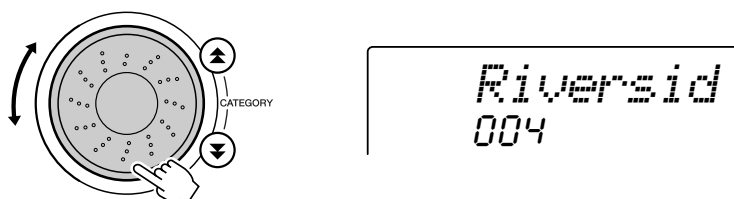

3 Прослушайте песню.

Нажмите кнопку [START/STOP], чтобы начать воспроизведение песни. Пока воспроизводится, переходите к следующему шагу.



ПРИМЕЧАНИЕ

- При воспроизведении песен с номерами 022 – 024 и включенной функцией Easy Song Arranger дорожки мелодии будут автоматически заглушены, и мелодия звучать не будет. Чтобы прослушать дорожки мелодии, необходимо нажать кнопки SONG MEMORY [3] – [5].

4 Нажмите кнопку [EASY SONG ARRANGER].

Будут отображаться номер стиля и его название. С помощью диска управления выберите другой стиль.



5 Выберите стиль.

Вращая диск управления, послушайте звучание песни в разных стилях. Выбирая разные стили, вы не меняете песню, меняются только стили исполнения. Подобрал подходящий стиль, переходите к следующему шагу (песня должна продолжать воспроизводиться; если вы ее остановили, нажмите кнопку [START/STOP]).

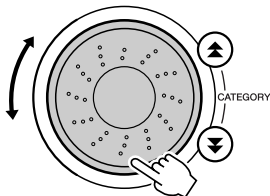

ПРИМЕЧАНИЕ 1

- Поскольку функция Easy Song Arranger использует данные песни, нельзя задавать аккорды, проигрывая их в области аккомпанемента на клавиатуре. Кнопка [ACMP ON/OFF] работает не будет.
- Если музыкальные размеры песни и стиля отличаются, используется размер песни.

6 Нажмите кнопку [VOICE].

Появится отображение текущего номера тембра и его названия. Теперь с помощью диска управления можно выбрать другую песню.

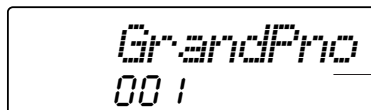
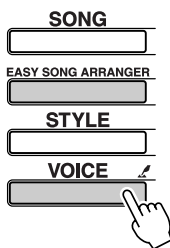

Номер и название текущего тембра.

7 Выберите тембр.

Вращайте диск управления, пока не будет выбран нужный тембр.

8 Нажмите и удерживайте кнопку [VOICE] дольше одной секунды.

После того, как на дисплее появится сообщение "MELODY VOICE CHANGE", тембр мелодии изменится на тембр, выбранный в шаге 7.

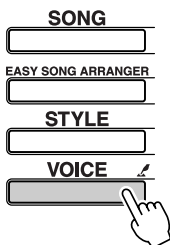

Удерживайте кнопку дольше одной секунды.





Запишите собственное исполнение

Можно записать до 5 собственных исполнений и сохранить их как песни пользователя с номерами от 031 до 035. Можно также записать исполнение с использованием технологии performance assistant.

■ Записываемые данные

Всего можно записать до 6 дорожек: 5 дорожек мелодий и 1 дорожку стиля (аккордов).

Каждую из дорожек можно записать отдельно.

- Дорожка мелодии [1] – [5].....Записываются партии мелодии.
- Дорожка стиля [A].....Записывается партия стиля.

ПРИМЕЧАНИЕ

- Записать можно не больше 5 песен пользователя. Если после записи пяти песен нужно записать шестую, выберите номер песни (031 – 035), которую не жалко стереть, чтобы перезаписать песню во внутренней памяти и не потерять данные песен.
- Если записывать только дорожки мелодии, в песне пользователя можно записать около 10.000 нот. Если записывать только дорожку стиля, в песне пользователя можно записать до 5.500 смен аккордов.

<ul style="list-style-type: none"> ● Данные, записанные на дорожках мелодии [1] – [5] • Нота вкл./откл. (нажатые и отпущенные клавиши) • Скорость нажатия (динамика клавиатуры) • Номер тембра • Тип реверберации* • Тип эффекта Chorus* • Нога гармонии • Эффект сустейна вкл./откл. • Темп*/музыкальный размер* (только если дорожка стиля не записывается) • Изменение высоты звука (только для DGX-205/203) • Диапазон изменения высоты звука (только для DGX-205/203) • Включение/выключение режима наложения тембров • Включение/выключение функции Sustain • Основной и второй тембр – громкость тембра, октава, панорама, уровень реверберации, уровень эффекта Chorus 	<ul style="list-style-type: none"> ● Данные, записанные на дорожке стиля [A] • Изменения аккордов и времени их звучания • Изменения фразы стиля • Номер стиля* • Тип реверберации* • Тип эффекта Chorus* • Темп • Музыкальный размер* • Громкость стиля*
--	---

* Эти данные записываются в начале дорожки. Изменения, совершенные во время воспроизведения песни, не фиксируются.

Конфигурация дорожки

Чтобы записать собственное исполнение, сначала с помощью кнопок SONG MEMORY [1] – [5] и [A] укажите дорожку(и), которую хотите записать. Дорожка, на которую будет происходить запись, определяет воспроизводимую в дальнейшем партию.



- Дорожка [1] – Будет воспроизводиться как партия мелодии для правой руки (MELODY R)
- Дорожка [2] – Будет воспроизводиться как партия мелодии для левой руки (MELODY L)
- Дорожки [3] – [5] – Будут воспроизводиться как “другие” исполнительские данные.
- Дорожка [A] – Будет воспроизводиться как партия стиля (автоаккомпанемент).

ПРИМЕЧАНИЕ

- Чем отличается MELODY R от MELODY L ... Песни представляют собой комбинацию мелодии и стиля автоаккомпанемента. Обычно все что, связано с “мелодией”, относится к правой части клавиатуры, однако в этом инструменте “мелодичные” партии предусмотрены и для правой, и для левой рук. MELODY R – это партия мелодии для правой руки, а MELODY L – партия мелодии для левой руки.

Процедура записи

- 1** На нажмите кнопку [SONG], затем с помощью диска управления выберите номер песни пользователя для записи (031 – 035).

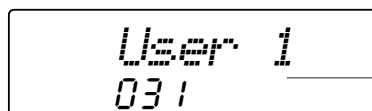

Вращая диск управления, выберите номер песни (от 031 до 035).

- 2** Выберите дорожку(и) для записи и подтвердите свой выбор на экране.

- ◆ **Запишите дорожку мелодии и дорожку аккомпанемента одновременно**
Нажмите кнопку дорожки мелодии [1] – [5] для записи, удерживая при этом нажатой кнопку [REC].
Затем нажмите кнопку [A], удерживая нажатой кнопку [REC].
На экране будут мигать выбранные дорожки.

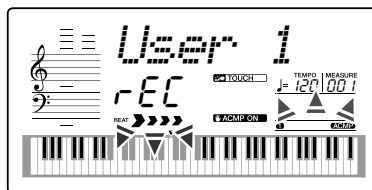
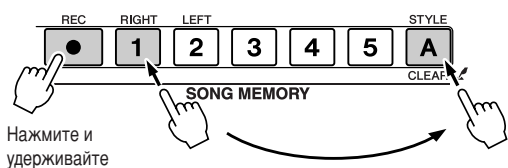

ВНИМАНИЕ

- Если запись будет происходить на уже записанную ранее дорожку с данными, то предыдущие данные будут утеряны.

ПРИМЕЧАНИЕ

- При выборе для записи дорожки стиля [A] автоматически включится режим аккомпанемента стиля.
- Во время записи нельзя включать или отключать аккомпанемент стиля.
- Если запись идет в режиме разделения тембров (Split Voice), то ноты, воспроизводимые слева от точки разделения клавиатуры, записываться не будут.

- ◆ **Запишите дорожку мелодии**

Нажмите кнопку дорожки мелодии [1] – [5] для записи, удерживая при этом нажатой кнопку [REC].
На экране будет мигать выбранная дорожка.

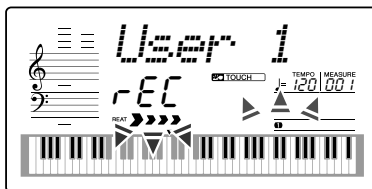

ПРИМЕЧАНИЕ

- Если аккомпанемент стиля включен, а дорожка [A] еще не записана, то при выборе дорожки мелодии для записи будет автоматически выбрана дорожка стиля [A]. Если вы хотите записать только дорожку мелодии, отключите дорожку стиля [A].
- Чтобы остановить запись выбранной дорожки, нажмите повторно кнопку дорожки. Аккомпанемент стиля нельзя включать или отключать во время записи.

3 Запись начнется как только вы начнете играть на клавиатуре.

Запись можно также начать, нажав кнопку [START/STOP].
Во время записи на экране обозначается номер текущего такта.

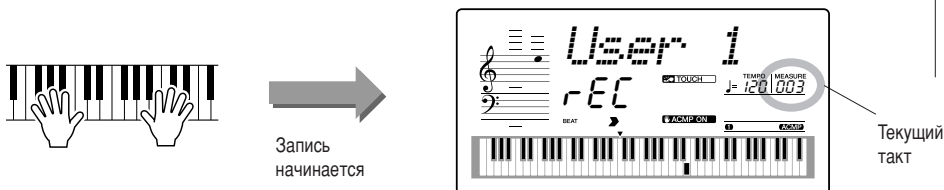

ПРИМЕЧАНИЕ

- Если во время записи память переполнится, появится предупреждающее сообщение и запись будет остановлена автоматически. Используя функцию удаления песни или дорожки (Song Clear, Track Clear) (стр. 41), можно удалить нежелательные данные и высвободить место под запись, а затем снова осуществить запись.

4 Остановите запись кнопкой [START/STOP] или [REC].



Если во время записи дорожки стиля нажать кнопку [INTRO/ENDING/rit.], проиграется соответствующий шаблон концовки и запись остановится. По окончании записи номер текущего такта возвратится в значение 001, и на дисплее появятся номера записанных дорожек.

● Запись других дорожек

Чтобы записать любые оставшиеся дорожки, повторите шаги с 2-го по 4-й.

Выбирая незаписанную дорожку – кнопки SONG MEMORY [1] – [5], [A] – вы можете записать новую дорожку, одновременно прослушивая ранее записанные дорожки (на экране в это время будут появляться воспроизводимые дорожки). Записывая новые дорожки, вы также можете заглушить звучание ранее записанных дорожек (дорожки с отключенным звуком на экране появляться не будут).

● Перезапись дорожки

Выберите дорожку для перезаписи и повторите процесс записи обычным способом.

Новые данные будут записаны поверх предыдущих.

5 По окончании записи ...

◆ Воспроизведение песни пользователя

Песни пользователя воспроизводятся точно так же, как и обычные песни (стр. 30).

- 1 Нажмите кнопку [SONG].
- 2 На экране появятся номер и название текущей песни. С помощью диска управления выберите песню пользователя (031 – 035).
- 3 Чтобы начать воспроизведение, нажмите кнопку [START/STOP].

Функция Song Clear – удаление песни пользователя

Данная функция удаляет всю песню пользователя (все дорожки).

- 1 Нажмите кнопку [SONG] и выберите песню пользователя (031 – 035), дорожку из которой вы хотите удалить.

- 2 Нажмите и удерживайте кнопку SONG MEMORY [1] дольше одной секунды, удерживая при этом кнопку SONG MEMORY [A].

На экране появится подтверждающее сообщение.



- 3 Нажмите кнопку [+].

На экране появится подтверждающее сообщение. Отменить операцию удаления можно кнопкой [-].

- 4 Нажмите кнопку [+] для удаления песни.

Во время удаления песни на экране промелькнет сообщение “clear-in-progress” (идет удаление).

ПРИМЕЧАНИЕ

- Если вы хотите удалить одну дорожку из песни пользователя, используйте функцию Track Clear.

ПРИМЕЧАНИЕ

- Для выполнения функции Song Clear нажмите кнопку [+]. Нажмите кнопку [-] для отмены функции Song Clear.

Функция Track Clear – удаление дорожки в песне пользователя

Эта функция позволяет удалить дорожку из песни пользователя.

- 1 Нажмите кнопку [SONG] и выберите песню пользователя (031 – 035), дорожку из которой вы хотите удалить.

- 2 Нажмите и удерживайте дольше одной секунды кнопку дорожки SONG MEMORY ([1] – [5], [A]), соответствующую дорожке для удаления.

На экране появится подтверждающее сообщение.



- 3 Нажмите кнопку [+].

На экране появится подтверждающее сообщение. Отменить операцию удаления можно кнопкой [-].

- 4 Нажмите кнопку [+] для удаления дорожки.

Во время удаления дорожки на экране промелькнет сообщение “clear-in-progress” (идет удаление).

ПРИМЕЧАНИЕ

- Для выполнения функции Track Clear нажмите кнопку [+]. Нажмите кнопку [-] для отмены функции Track Clear.



Резервное копирование и инициализация данных

Резервное копирование

Некоторые внутренние параметры DGX-205/203 и PSR-295/293 восстанавливаются в значения по умолчанию, если их не сохранить до выключения синтезатора. Чтобы сохранить эти параметры, нажмите и удерживайте кнопку [FUNCTION] дольше одной секунды.

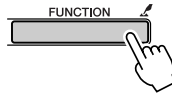

Удерживайте кнопку дольше одной секунды.

● Параметры резервного копирования

- Песни пользователя.
- Чувствительность клавиш к силе нажатия (вкл./откл).
- Регистрационная память.
- Следующие настройки, производимые в режиме FUNCTION:
Tuning, Split Point, Touch Sensitivity, Style Volume, Song Volume, Metronome Volume, Grade, Demo Cancel, Panel Sustain.

Инициализация

Эта функция стирает все данные резервного копирования из флэш-памяти и восстанавливает начальные настройки по умолчанию. Имеются следующие процедуры инициализации.

■ Удаление данных резервного копирования

Чтобы удалить данные, сохраненные во внутренней флэш-памяти — настройки пользовательской панели, регистрационную память (стр. 60), песни пользователя (стр. 39) — включите питание инструмента с помощью переключателя [STANDBY/ON], одновременно удерживая крайнюю правую белую клавишу на клавиатуре. Сохраненные данные будут удалены, а значения по умолчанию восстановлены.

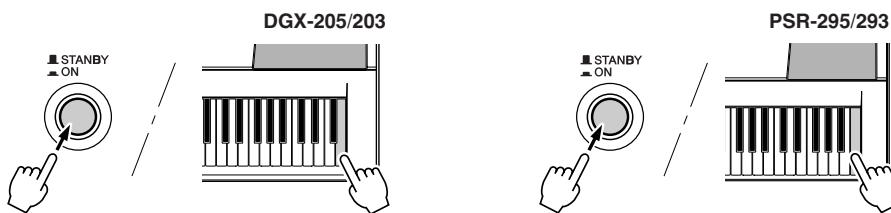

■ Удаление данных из флэш-памяти (Flash Clear)

Чтобы удалить данные песни, переданные во внутреннюю флэш-память из компьютера, включите питание инструмента выключателем [STANDBY/ON], одновременно удерживая крайнюю правую белую клавишу на клавиатуре и три крайние правые черные клавиши.

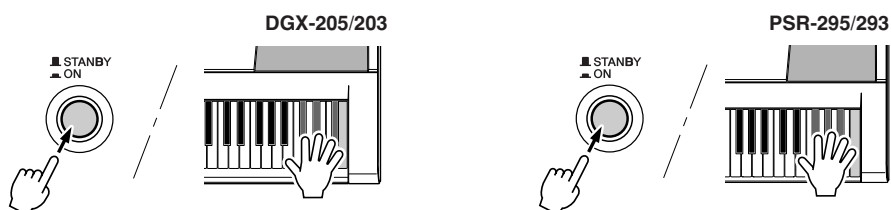

⚠ ВНИМАНИЕ

- При выполнении операции Flash Clear будут также удалены данные приобретенных вами коммерческих песен. Не забудьте сохранить важные данные на компьютер.



Основные операции и обозначения на экране

Основные операции

Управление синтезаторами DGX-205/203 и PSR-295/293 DGX-205/203 основано на следующих простых операциях.

- 1 Нажмите кнопку для выбора основной функции.
- 2 С помощью диска управления выберите элемент или значение.
- 3 Запустите функцию.

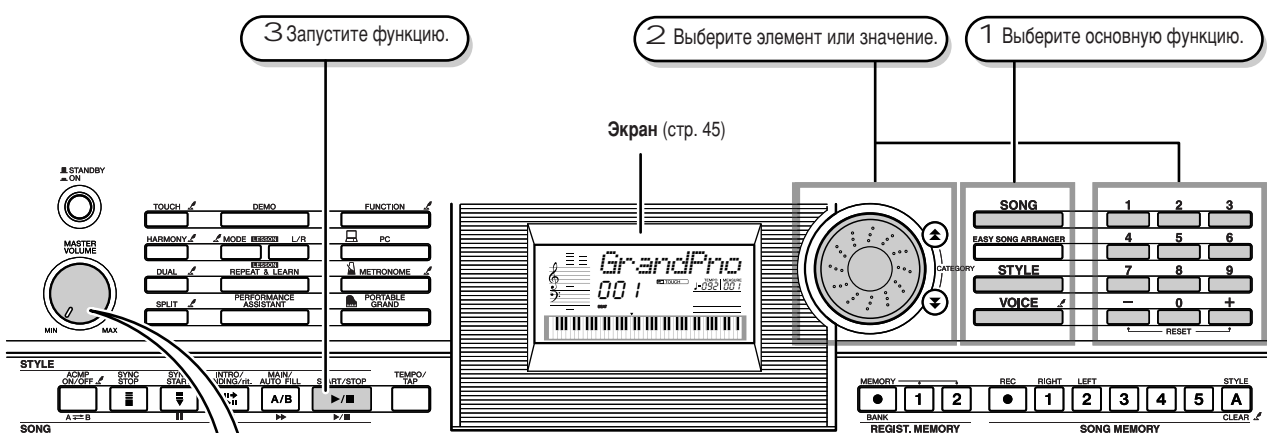

● Настройка громкости

Регулирует громкость звука динамиков инструмента или наушников, подключенных к гнезду PHONES.

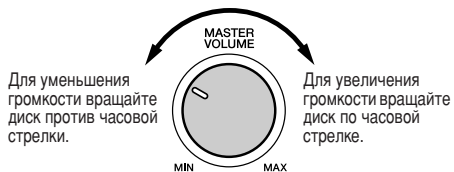

Символ “Нажмите и удерживайте”

Символ “”, появляющийся рядом с некоторыми кнопками, означает, что для вызова указанной функции кнопку необходимо нажать и удерживать не менее одной секунды. Этот способ обеспечивает удобный непосредственный доступ к целому ряду функций.

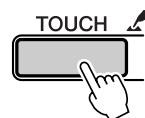

1 Нажмите кнопку для выбора основной функции.

- SONG** — Выберите песню для прослушивания или для проведения обучающего урока.
- EASY SONG ARRANGER**
- STYLE** — Выберите стиль автоаккомпанемента.
- VOICE** — Выберите тембр для игры на клавиатуре.

2 С помощью диска управления выберите элемент или значение.

Если вы выбираете основную функцию, то на экране отображается элемент, соответствующий этой функции. Для выбора нужного элемента используется диск управления или числовые кнопки [0] – [9].



В этой части экрана указываются название и номер текущей песни, тембра или стиля. Здесь также отображаются настройки или значения других функций.

Изменение значений

● Диск управления

Вращайте диск управления по часовой стрелке для увеличения значения выбранного элемента или против часовой стрелки для уменьшения этого значения. Непрерывное вращение диска приводит к непрерывному увеличению или уменьшению значения.

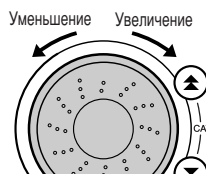

● Кнопки [+] и [-]

Быстрое однократное нажатие кнопки [+] увеличивает значение на 1 пункт, быстрое однократное нажатие кнопки [-] уменьшает значение на 1 пункт. Нажатие и удерживание любой из кнопок приводит к непрерывному увеличению или уменьшению значения в соответствующем направлении.

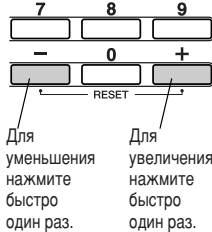

● Числовые кнопки [0] – [9]

Числовые кнопки можно использовать для непосредственного ввода номера песни или значения параметра.

Нулевые цифры сотен и десятков можно при вводе опустить (см. ниже).

Пример: Номер песни "003" можно ввести тремя способами.

- [0] → [0] → [3]
(на дисплее после небольшой задержки появится "003")
- [0] → [3]
(на дисплее после небольшой задержки появится "003")
- [3]
(на дисплее после небольшой задержки появится "003")

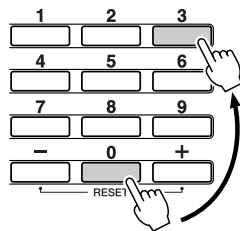

Нажмите числовые кнопки [0], [0], [3].

● Кнопки CATEGORY [▲], [▼]

При выборе песни, стиля или тембра эти кнопки можно использовать для быстрого перехода к первому элементу в следующей или предыдущей категории.

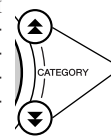

Переход к первому элементу в следующей или предыдущей категории.

Кнопки CATEGORY удобно использовать при работе с элементами, разбитыми по категориям, как это показано в следующем примере.

Пример: VOICE SELECT



Выбирается первый тембр в выбранной категории.

На экране, в котором присутствуют категории, выбрать элемент легко, если использовать кнопки CATEGORY [▲] и [▼]. Будет выбрана категория, содержащая желаемый элемент, а затем для выбора самого элемента вы можете использовать диск управления или кнопки [+] и [-]. Этот прием особенно удобен, если выбор необходимо сделать из большого числа тембров.

В большинстве процедур, описанных в этом руководстве пользователя, диск управления рекомендуется использовать только по причине простоты и интуитивной понятности его использования при выборе. Однако не следует забывать, что кроме диска управления точно так же можно пользоваться кнопками [+] и [-].

3 Запустите функцию.

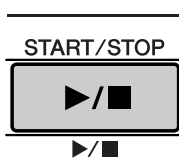

Это кнопка [START/STOP].

После нажатия кнопки [SONG] или [STYLE] нажмите кнопку [START/STOP]. Начнется воспроизведение выбранной песни или стиля (ритма).

Элементы экрана

На экране отображаются все текущие основные настройки: песня, стиль, тембр.

На нем также имеется несколько индикаторов, показывающих состояние (вкл./откл.) ряда функций.

Нотная запись

Отображает нотную запись мелодии и аккордов песни при использовании функции Easy Performer или ноты указанного аккорда при использовании словаря аккордов (функция Dictionary). В остальных случаях отображаются ноты, которые исполняются на клавиатуре.

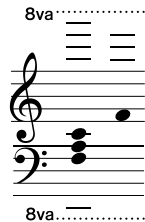

ПРИМЕЧАНИЕ

- Все ноты, выходящие за пределы стана, обозначаются в записи символом "8va".
- Для некоторых аккордов в нотном обозначении на экране могут отображаться не все ноты. Это объясняется ограничениями экрана.

Такт и темп

Отображение текущего такта и текущего значения темпа при воспроизведении песни или стиля. (См. стр. 17.)

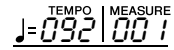

Экран аккордов

Отображение названия воспроизводимого аккорда или названия аккорда, исполняемого на клавиатуре.



Экран дорожек песни

Ниже приводятся сведения о дорожках песни. (См. стр. 57)



Индикатор заряда батареи

Указывает на слишком низкий для нормальной работы заряд батарей. (См. стр. 10)



Экран долей

Обозначение мигающими стрелками доли текущего стиля или песни. (См. стр. 17)



Технология performance assistant

Указывает, что включена технология performance assistant. (См. стр. 15)



TOUCH

Указывает, что включена функция чувствительности к силе нажатия (Touch Response). (См. стр. 22)



HARMONY

Указывает, что включена функция гармонизации (Harmony). (См. стр. 26)



DUAL

Указывает, что включен режим наложения тембров (Dual Voice). (См. стр. 19)



SPLIT

Указывает, что включен режим разделения тембров (Split Voice). (См. стр. 20)



ACMP ON

Указывает, что включен режим аккомпанемента. (См. стр. 24)



SYNC STOP

Указывает, что включен режим SYNC STOP. (См. стр. 28.)

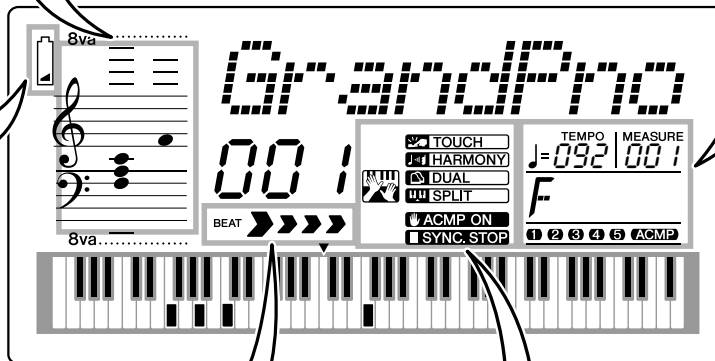

Добавление реверберации

Реверберация позволяет создать шикарную атмосферу концертного зала.

При выборе стиля или песни автоматически выбирается оптимальный стиль реверберации для соответствующего тембра. Если нужно выбрать другой тип реверберации, выполните следующие действия. Сведения о доступных типах реверберации см. в списке типов эффектов на стр. 86.

1 Нажмите кнопку [FUNCTION].

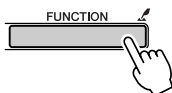

2 Используя кнопки CATEGORY [▲] и [▼], выберите пункт Reverb Type (Тип реверберации). На несколько секунд на экране появится сообщение "Reverb", затем отобразится выбранный тип реверберации.

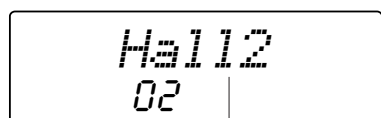
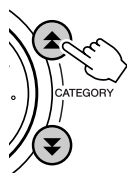

Выбранный тип реверберации

3 Выберите тип реверберации с помощью диска управления.

Чтобы проверить, как звучит выбранный тип реверберации, сыграйте на клавиатуре.

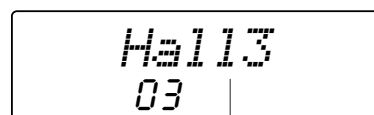
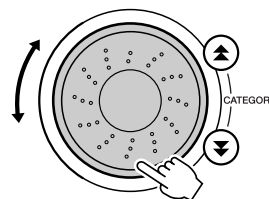

Выбранный тип реверберации

● Настройка уровня реверберации (Reverb Send Level)

Можно отдельно настроить уровни реверберации для основного, второго и нижнего тембра. Если на втором шаге описанной выше процедуры несколько раз нажать кнопку CATEGORY [▲] или [▼], то появятся перечисленные ниже пункты. Теперь можно с помощью диска управления настроить уровень реверберации для выбранного тембра (подробнее см. на стр. 62).

- **M. Reverb** Уровень реверберации основного тембра.
- **D. Reverb** Уровень реверберации второго тембра.
- **S. Reverb** Уровень реверберации нижнего тембра.

Добавление эффекта Chorus

Эффект Chorus делает звук насыщенным, как если бы в унисон звучало много голосов одного тембра. При выборе стиля или песни автоматически выбирается оптимальный тип эффекта Chorus для соответствующего тембра. Если нужно выбрать другой тип эффекта Chorus, выполните следующие действия.

1 Нажмите кнопку [FUNCTION].

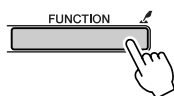

2 Используя кнопки CATEGORY [▲] и [▼], выберите пункт Chorus Type (тип эффекта Chorus). На несколько секунд на экране появится сообщение "Chorus", затем отобразится выбранный тип эффекта Chorus.

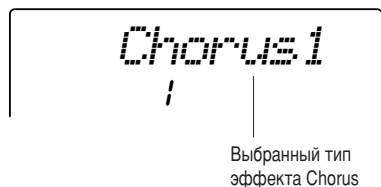
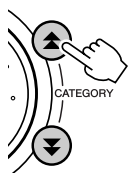

3 Выберите тип эффекта Chorus с помощью диска управления.

Чтобы проверить, как звучит выбранный тип эффекта Chorus, поиграйте на клавиатуре.

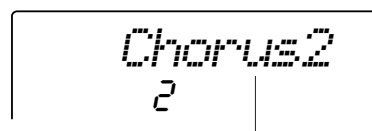
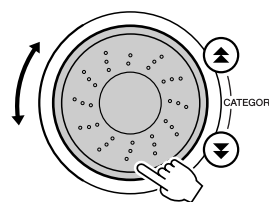

Выбранный тип эффекта Chorus.

● Настройка уровня эффекта Chorus.

Можно отдельно настроить уровни эффекта Chorus для основного, второго и нижнего тембра. Если на втором шаге описанной выше процедуры несколько раз нажать кнопку CATEGORY [▲] или [▼], то появятся перечисленные ниже пункты. Теперь можно с помощью диска управления настроить уровень эффекта Chorus для выбранного тембра (подробнее см. на стр. 62).

- **M. Chorus** Уровень эффекта Chorus для основного тембра.
- **D. Chorus** Уровень эффекта Chorus для второго тембра.
- **S. Chorus** Уровень эффекта Chorus для нижнего тембра.

Метроном

Метроном можно установить на размер 15 долей или меньше. На первой доле каждого такта будет звучать монотонный звук, а на остальных — шелчки метронома. Можно установить размер “00”. В этом случае монотонного звука не будет, на всех долях будут звучать только шелчки. Метроном автоматически настраивается на тактовый размер и темп выбранной песни или стиля, но эти параметры можно самостоятельно изменить.

- 1** Нажмите кнопку [METRONOME], чтобы запустить метроном.

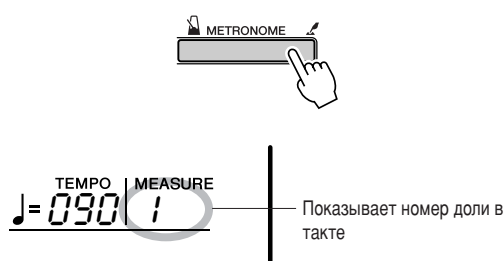

Остановить метроном можно повторным нажатием кнопки [METRONOME].

- 2** Нажмите кнопку [TEMPO/TAP], чтобы вызвать настройки темпа (TEMPO).

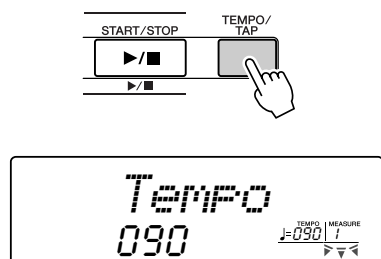

- 3** С помощью диска управления или кнопок с номерами от [0] до [9] выберите темп от 032 до 280 четвертей в минуту.

- 4** Нажмите кнопку [METRONOME] и удерживайте ее дольше секунды, чтобы появился пункт Time Signature (тактовый размер).

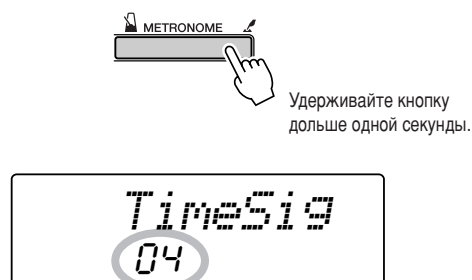

ПРИМЕЧАНИЕ

- Чтобы перейти к пункту Time Signature, также можно нажать кнопку [FUNCTION] и кнопки CATEGORY [▲] и [▼] (см. стр. 62).

- 5** С помощью диска управления или кнопок с номерами от [0] до [9] выберите размер от 00 до 15 долей на такт.

■ Настройка громкости метронома ●●●●

- 6** Нажмите кнопку [FUNCTION].

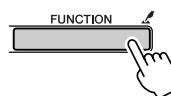

- 7** Используя кнопки CATEGORY [▲] и [▼], выберите пункт Metronome Volume (громкость метронома).

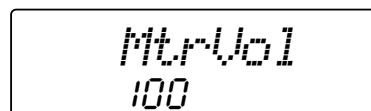
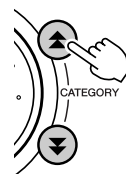

- 8** С помощью диска управления или кнопок с номерами от [0] до [9] установите нужный уровень громкости метронома.

Чувствительность к силе нажатия

Если включена функция чувствительности к силе нажатия, можно отрегулировать чувствительность клавиатуры в три этапа.

1 Нажмите кнопку [TOUCH], чтобы включить функцию Touch Response (чувствительность к силе нажатия).

Когда функция Touch Response включена, на экране отображается значок этой функции (стр. 22, 45).

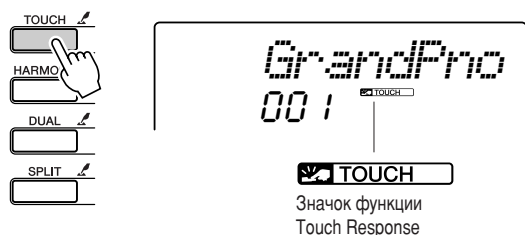

2 Нажмите кнопку [TOUCH] и удерживайте ее дольше секунды, пока не появится пункт Touch Sensitivity (чувствительность к силе нажатия). На несколько секунд на экране появится сообщение "TouchSns", затем отобразится текущая установка чувствительности к силе нажатия.

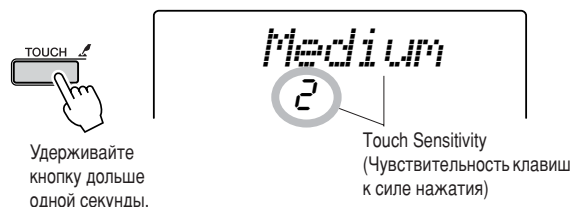

3 С помощью диска управления выберите уровень чувствительности к нажатию от 1 до 3. Чем выше значение, тем выше чувствительность, то есть больше различие в громкости в зависимости от силы нажатия на клавишу.

ПРИМЕЧАНИЕ

- Первоначальное значение этого параметра по умолчанию – 2.
- Чтобы перейти к пункту Touch Sensitivity, можно также нажать кнопку [FUNCTION] и кнопки CATEGORY [▲] и [▼] (см. стр. 62).

Настройка “в одно касание”

Иногда бывает сложно выбрать идеально подходящий тембр для песни или стиля. Функция One Touch Setting автоматически выбирает для песни или стиля удачно сбалансированный тембр. Чтобы включить эту функцию, просто выберите тембр номер 000.

1 Выберите тембр номер 000 (шаги 1 – 2 на стр. 18).



2 Выберите любую песню и включите ее воспроизведение (шаги 1 – 3 на стр. 30).

3 Поиграйте на клавиатуре и запомните, как звучит тембр.



Если, выполняя эти действия, вы остановили воспроизведение, нажмите кнопку [START/STOP], чтобы снова его включить.

4 С помощью диска управления смените песню. Поиграйте на клавиатуре и послушайте тембр.

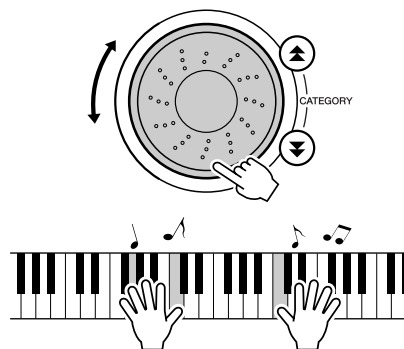

Тембр клавиатуры должен отличаться от тембра, звучавшего в шаге 3. Если выбрать другую песню, тембр изменится соответственно.

Настройка параметров тембра

Реверберацию, панораму и множество других параметров можно настраивать отдельно для основного, второго и нижнего тембров. Нажмите кнопку [FUNCTION] и с помощью кнопок CATEGORY [▲] и [▼] выберите любой из перечисленных ниже параметров. Значение любого из параметров можно отрегулировать с помощью диска управления.

● Параметры основного тембра (стр. 63)

- **M. Volume** Громкость основного тембра.
- **M. Octave** Диапазон октав основного тембра.
- **M. Pan** Панорама основного тембра.
- **M. Reverb** Уровень реверберации основного тембра.
- **M. Chorus** Уровень эффекта Chorus для основного тембра.

● Параметры второго тембра (стр. 63)

- **D. Volume** Громкость второго тембра.
- **D. Octave** Диапазон октав второго тембра.
- **D. Pan** Панорама второго тембра.
- **D. Reverb** Уровень реверберации второго тембра.
- **D. Chorus** Уровень эффекта Chorus для второго тембра.

● Параметры нижнего тембра (стр. 63)

- **S. Volume** Громкость нижнего тембра.
- **S. Octave** Диапазон октав нижнего тембра.
- **S. Pan** Панорама нижнего тембра.
- **S. Reverb** Уровень реверберации нижнего тембра.
- **S. Chorus** Уровень эффекта Chorus для нижнего тембра.

Настройка громкости гармонизации

Громкость гармонизации можно настроить для типов этого эффекта с 01 (Duet) по 05 (Octave).

1 Нажмите кнопку [FUNCTION].

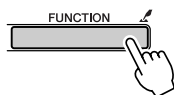

2 Используя кнопки CATEGORY [▲] и [▼], выберите пункт Harmony Volume (Громкость эффекта Harmony).

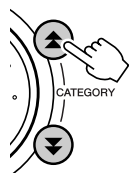

3 С помощью диска управления или кнопок с номерами от [0] до [9] установите громкость гармонизации на нужный уровень от 000 до 127.



Параметр Panel Sustain

Эта функция увеличивает длительность звучания тембров клавиатуры. Функцию Panel Sustain можно использовать в любой момент независимо от педали (поставляется отдельно).

Нажмите кнопку [FUNCTION] и с помощью кнопок CATEGORY [▲] и [▼] выберите пункт Sustain. Функцию Panel Sustain можно включить и выключить с помощью кнопок [+] и [-].

ПРИМЕЧАНИЕ

- Функция Panel Sustain может не оказать заметного влияния на длительность звучания некоторых тембров.

Функции стиля (Автоаккомпанемента)

Основы работы функции Стиль (Автоаккомпанемент) описаны на стр. 24 раздела “Обзор”.

Далее мы расскажем, как можно воспроизводить стили другими способами, как отрегулировать громкость стиля, как играть аккорды, используя стили и т.д.

Установка точки разделения клавиатуры (Split Point)

Изначально точкой разделения клавиатуры по умолчанию служит клавиша номер 54 (клавиша F# (фа диэз)), но вместо нее можно назначить другую. Для этого нужно выполнить следующие шаги.

1 Нажмите кнопку [STYLE] или кнопку [EASY SONG ARRANGER].

2 Нажмите кнопку [ACMP ON/OFF] и удерживайте ее дольше секунды, чтобы на экране FUNCTION появился пункт Split Point.

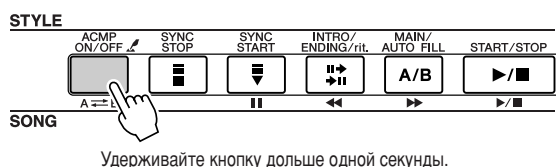

Удерживайте кнопку дольше одной секунды.

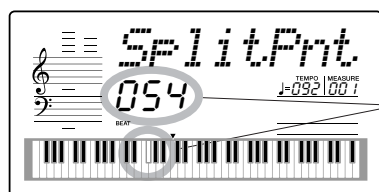

Точка разделения клавиатуры

ПРИМЕЧАНИЕ

- Чтобы получить доступ к пункту Split Point на экране FUNCTION, нажмите и удерживайте кнопку [ACMP ON/OFF], когда кнопка [STYLE] или [EASY SONG ARRANGER] нажата и подсвечена.

3 С помощью диска управления или кнопок с номерами от [0] до [9] установите точку разделения клавиатуры на нужную клавишу от 000 (C-2) до 127 (G8).



ПРИМЕЧАНИЕ

- При смене точки разделения клавиатуры меняется и точка разделения для автоаккомпанемента.
- В режиме разучивания песни (Song Lesson) изменить точку разделения клавиатуры нельзя.
- При нажатии клавиши в точке разделения клавиатуры звучит нижний тембр.

ПРИМЕЧАНИЕ

- Чтобы перейти к пункту Split Point, можно также нажать кнопку [FUNCTION], а затем кнопки CATEGORY [▲] и [▼] (см. стр. 62).

Воспроизведение только ритма стиля

Автоаккомпанемент включается и выключается нажатием кнопки [ACMP ON/OFF].

Если выключить автоаккомпанемент кнопкой [ACMP ON/OFF], то при запуске стиля будет воспроизводиться только его ритмическая часть (ударные).

Нажмите кнопку [STYLE], чтобы включить функцию стиля.

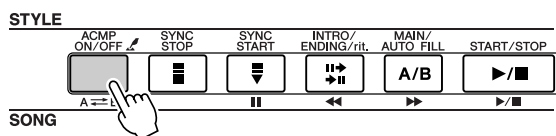

Индикатор ACMP ON не отображается.

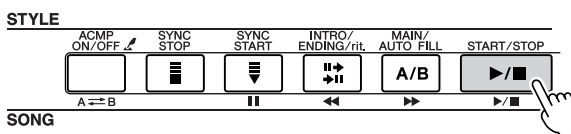

ПРИМЕЧАНИЕ

- Поскольку в стилях номер 112 и 124 – 135 (Pianist) ритмической части нет, то при их запуске ритм воспроизводиться не будет.

Воспроизведение стиля с аккордами, но без ритма (остановка аккомпанемента)

Если играть аккорды в левой части клавиатуры (область аккомпанемента), когда автоаккомпанемент включен (отображается значок ACMP ON), функция синхронного запуска Sychro Start выключена, а стиль остановлен, то аккорды аккомпанемента все равно будут звучать. В этом состоянии, которое называется “остановка аккомпанемента” (Stop Accompaniment), можно использовать любые аккордовые аппликатуры, распознаваемые инструментом (см. стр. 53). Основной тон и тип аккорда будут выведены на экран. В режиме остановки аккомпанемента можно использовать эффекты Harmony. Нажмите кнопку [STYLE], чтобы включить функцию стиля.

Нажмите кнопку [STYLE], чтобы включить функцию стиля.

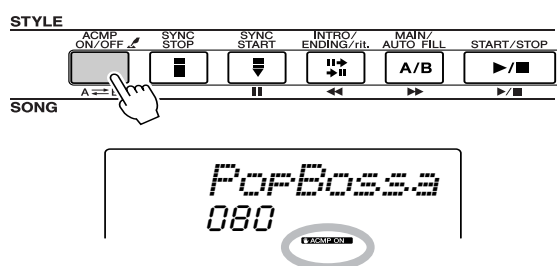

Настройка громкости стиля

Нажмите кнопку [STYLE], чтобы включить функцию стиля.

1 Нажмите кнопку [FUNCTION].

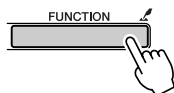

2 Используя кнопки CATEGORY [▲] и [▼], выберите пункт Style Volume (Громкость стиля).

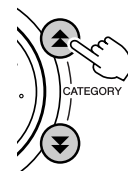

StyleVol
100

3 С помощью диска управления или кнопок с номерами от [0] до [9] установите нужный уровень громкости стиля от 000 до 127.

Проигрывание аккордов автоаккомпанемента

Аккорды автоаккомпанемента можно воспроизводить двумя способами:

- Простые аккорды (Easy Chords)
- Стандартные аккорды (Standard Chords)

Инструмент автоматически распознает разные типы аккордов. Эта функция называется Multi Fingering (игра аккордами).

Нажмите кнопку [ACMP ON/OFF] чтобы включить автоаккомпанемент (см. стр. 24). Часть клавиатуры слева от точки разделения (по умолчанию 54/F#2) станет “диапазоном аккомпанемента”. Играйте аккорды аккомпанемента в этой части клавиатуры.



■ Простые аккорды ●●●●●●●●●●

Этот метод позволяет легко проигрывать аккорды в области аккомпанемента клавиатуры всего одним, двумя или тремя пальцами.

<p>C</p>	<ul style="list-style-type: none"> • Проигрывание мажорного аккорда Нажмите клавишу основного тона аккорда.
<p>Cm</p>	<ul style="list-style-type: none"> • Проигрывание минорного аккорда Одновременно нажмите клавишу основного тона и ближайшую черную клавишу слева от нее.
<p>C7</p>	<ul style="list-style-type: none"> • Проигрывание септаккорда Одновременно нажмите клавишу основного тона и ближайшую белую клавишу слева от нее.
<p>Cm7</p>	<ul style="list-style-type: none"> • Проигрывание минорного септаккорда Одновременно нажмите клавишу основного тона и ближайшие белую и черную клавиши слева от нее (три клавиши сразу).

■ Стандартные аккорды ●●●●●●●●●●

Этот метод позволяет воспроизводить аккомпанемент, играя аккорды нормальными аппликатурами в области аккомпанемента клавиатуры.

● Проигрывание стандартных аккордов [в качестве примера приведены аккорды с основным тоном “до”]

C	C⁽⁹⁾	C₆	C₆⁽⁹⁾
Cm7	C⁽⁹⁾M7	C^(#11)M7	C^(b5)
C^(b5)M7	C_{sus4}	C_{aug}	C_{M7aug}
Cm	C⁽⁹⁾m	C_{m6}	C_{m7}
C⁽⁹⁾m7	C⁽¹¹⁾m7	C_{mM7}	C⁽⁹⁾mM7
C^(b5)m7	C^(b5)mM7	C_{dim}	C_{dim7}
C₇	C₇^(b9)	C₇^(b13)	C₇⁽⁹⁾
C₇^(#11)	C₇⁽¹³⁾	C₇^(#9)	C₇^(b5)
C_{7aug}	C_{7sus4}	C₁₊₂₊₅	

* Ноты, указанные в скобках (), необязательны; аккорды распознаются и без них.

Как посмотреть аккорды в словаре аккордов

Фактически, словарная функция Dictionary — это встроенная книга аккордов, которая позволяет видеть ноты аккорда. Это очень удобно, если известно название аккорда и нужно быстро узнать, как его играть.

- 1 Нажмите кнопку [LESSON MODE] (режим упражнений) и удерживайте ее дольше одной секунды.

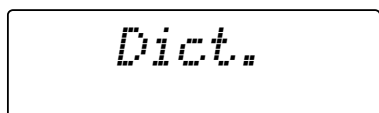
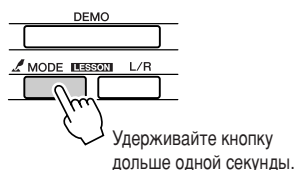

- 2 As an example, we'll learn how to play a GM7 (G major seventh) chord. Нажмите клавишу "G" (соль) в части клавиатуры "CHORD ROOT" ("основной тон аккорда"). (The note doesn't sound.) Основной тон отображается на экране.

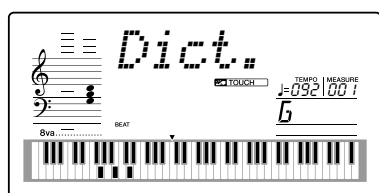
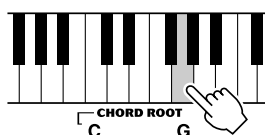

- 3 Нажмите клавишу "M7" (мажорный септаккорд) в части клавиатуры "CHORD TYPE" ("тип аккорда"). (Нота не будет звучать.) Ноты, которые надо сыграть в указанном аккорде (основной тон и тип аккорда), показаны на экране в виде нотной записи и схемы клавиатуры.

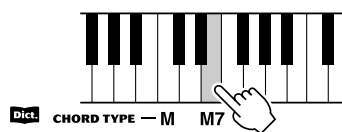

Нотная запись аккорда
 Название аккорда (основной тон и тип)

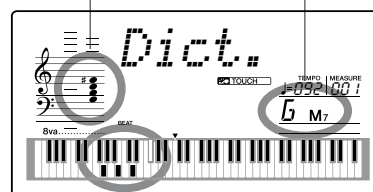

Ноты аккорда на клавиатуре
 • Чтобы вызвать список возможных обращений аккорда, нажмите кнопки [+]/[-].

ПРИМЕЧАНИЕ

- О мажорных аккордах: Простые мажорные аккорды обычно обозначаются нотой основного тона. Например, "C" означает "До мажор". Однако при указании мажорного аккорда обязательно выберите "M" (мажорный) после ноты основного тона.

- 4 Сыграйте аккорд в части автоаккомпанемента клавиатуры и обратите внимание на экран. Если аккорд сыгран правильно, раздастся звук колокольчика, а название аккорда на экране будет мигать.

■ Основные сведения об аккордах

Аккорд – это две или более нот, сыгранных одновременно.

Основной тип аккорда – это трезвучие, состоящее из трех нот: тоники, третьей (терции) и пятой (квинты) нот соответствующей гаммы. Например, до-мажорное трезвучие состоит из нот до (тоники), ми (третьей ноты гаммы до-мажор) и соль (пятой ноты гаммы до-мажор).

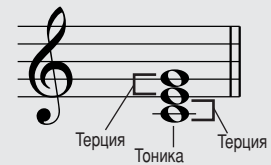

В таком до-мажорном трезвучии самая низкая нота является тоникой аккорда. (Это основное изложение аккорда. Использование других нот аккорда в качестве самой низкой ноты приводит к обращению). Тоника – это центральный звук аккорда, поддерживающий и соединяющий остальные ноты аккорда.

Расстояние (интервал) между соседними нотами в трезвучии в основном изложении – большая или малая терция.

Большая терция – четыре полутона.

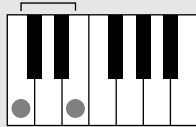

Малая терция – три полутона.

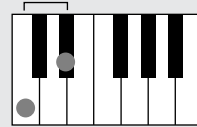

Минимальный интервал в трезвучии в основном изложении (между тоникой и третьей нотой) определяет, является ли аккорд мажорным или минорным. Самую высокую ноту можно сместить на полутон вверх или вниз и получить, таким образом, два дополнительных аккорда, как показано ниже.



Основные характеристики звучания аккорда остаются прежними, даже если изменить порядок нот для создания различных обращений. Последовательность аккордов можно плавно связать, например, выбрав подходящие обращения (изложения аккорда).

● Как читать названия аккордов

В названии аккорда заключена вся информация о нем (кроме обращения/изложения). Из названия понятно, какая нота служит тоникой аккорда, является ли аккорд мажорным, минорным или уменьшенным, требуется ли мажорный или уменьшенный септаккорд, какое изменение или удлинение применяется, – буквально все становится сразу ясно.

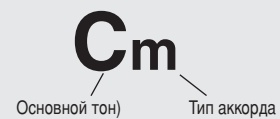

● Некоторые типы аккордов (Это лишь некоторые из стандартных типов аккордов, распознаваемых DGX-205/203 и PSR-295/293).



Громкость песни (Song Volume)

1 Нажмите кнопку [FUNCTION].

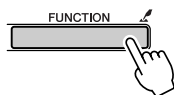

2 Используя кнопки CATEGORY [▲] и [▼], выберите пункт Song Volume (громкость песни).

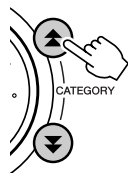

3 С помощью диска управления или кнопок с номерами от [0] до [9] установите громкость песни на нужный уровень от 000 до 127.

ПРИМЕЧАНИЕ

• Громкость песни можно регулировать, когда песня выбрана.

Функция A-B Repeat

Можно задать повторное воспроизведение части песни от начальной точки “A” до конечной точки “B”.



1 Включите воспроизведение песни (стр.30) и нажмите кнопку [A ⇌ B] в начале того фрагмента песни, который нужно будет повторить (точка “A”).

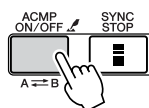

2 Нажмите кнопку [A ⇌ B] еще раз в конце фрагмента песни, который нужно будет повторить (точка “B”).

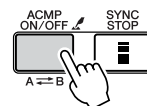

3 Заданный отрезок песни (A-B) будет воспроизводиться повторно.

Повторное воспроизведение можно остановить в любой момент. Для этого нужно нажать кнопку [A ⇌ B].

ПРИМЕЧАНИЕ

- Расстояние между начальной и конечной точками повторяемого фрагмента можно указать с шагом в один такт.
- Во время воспроизведения на экране отображается номер текущего такта.
- Можно установить точку “A” в самом начале песни, нажав кнопку [A ⇌ B] до начала воспроизведения песни.

Приглушение независимых частей песни

Каждая дорожка песни содержит свою часть песни — мелодию, ударные, аккомпанемент и т.д. Можно приглушить отдельные дорожки и играть соответствующую часть на клавиатуре самостоятельно или просто приглушить все дорожки, кроме тех, которые вы хотите прослушать. Приглушить или снова включить соответствующие дорожки можно с помощью кнопок SONG MEMORY [1] — [5] и [A]. Когда дорожка приглушена, ее номер на экране не отображается.

Сведения о конфигурации дорожек песни см. на стр. 38.



Номер дорожки выведен на экран — дорожка будет воспроизводиться.



Номер дорожки не выведен на экран — Дорожка заглушена и не содержит данных

Изменение тональности песни

◆ Значительное изменение высоты звука (Транспонирование)

Общую высоту звучания инструмента можно сместить не более чем на одну октаву вверх или вниз с шагом в полутон.

1 Нажмите кнопку [FUNCTION].

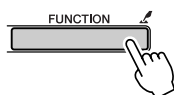

2 Используя кнопки CATEGORY [▲] и [▼], выберите элемент Transpose (транспонирование).



3 Используя диск управления или кнопки с номерами от [0] до [9], установите нужное значение транспонирования от -12 до +12.

ПРИМЕЧАНИЕ

• Высоту тембров ударных (Drum Kits) изменить нельзя.

◆ Незначительное изменение высоты звука (Tuning)

Общую высоту звучания инструмента можно сместить не более чем на 100 центов вверх или вниз с шагом в 1 цент (100 центов = 1 полутон).

1 Нажмите кнопку [FUNCTION].

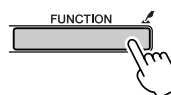

2 Используя кнопки CATEGORY [▲] и [▼], выберите элемент Tuning (настройка).



3 С помощью диска управления или кнопок с номерами от [0] до [9], установите нужное значение настройки от -100 до +100.

ПРИМЕЧАНИЕ

• Высоту тембров ударных (Drum Kits) изменить нельзя.

Перемотка песни вперед, назад и пауза

Можно регулировать воспроизведение песни так же, как на кассетном магнитофоне или проигрывателе компакт-дисков: с помощью знакомых кнопок быстрой “перемотки” песни вперед [▶▶], назад [◀◀] и кнопки временной остановки [||] воспроизведения песни.

ПРИМЕЧАНИЕ

• Если задан фрагмент песни A-B для повторного воспроизведения, то функции перемотки вперед и назад будут работать только в пределах этого фрагмента.

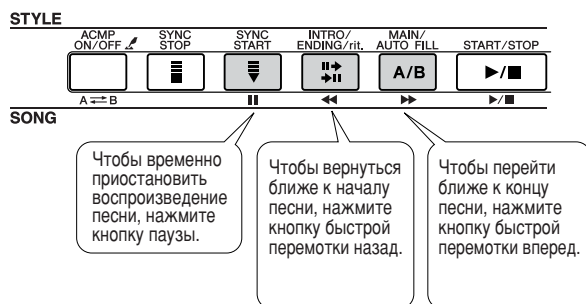

Изменение тембра мелодии

Можно изменить тембр мелодии песни на любой другой.

ПРИМЕЧАНИЕ

- Тембр мелодии пользовательской песни изменить нельзя.

- 1** Выберите и воспроизведите песню.
- 2** Нажмите кнопку [VOICE] и вращайте диск управления, пока не появится нужная песня.

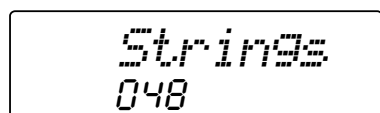

- 3** Нажмите и удерживайте дольше одной секунды кнопку [VOICE]. На экране на несколько секунд появится сообщение "MELODY VOICE CHANGE", означающее, что исходный тембр мелодии песни заменен тембром, выбранным на шаге 2.

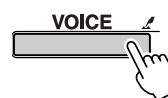

Удерживайте кнопку дольше одной секунды.



Сохранение установок панели

В инструменте предусмотрена функция Registration Memory (регистрационная память), которая позволяет сохранять часто используемые настройки и при необходимости легко их вызвать. Можно сохранить до 16 полных наборов настроек (по два в каждом из 8 банков памяти).

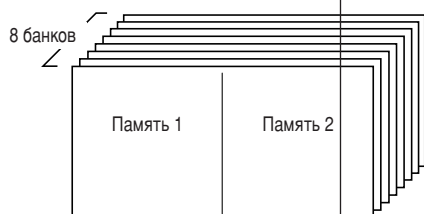

Можно сохранить до 16 настроек
(по две в каждом из 8 банков)

Сохранение настроек в регистрационной памяти

■ Настройки, сохраняемые в регистрационной памяти

• Настройки стилей*

Номер стиля, автоаккомпанемент (вкл/выкл), точка разделения клавиатуры, настройки стиля (Main A/B), громкость стиля, темп.

• Настройки тембра

Настройки основного тембра (номер тембра, громкость, октава, панорама, уровень реверберации, уровень эффекта Chorus), настройки второго тембра (режим наложения тембров (вкл./выкл.), номер тембра, громкость, октава, панорама, уровень реверберации, уровень эффекта Chorus), настройки нижнего тембра (режим разделения тембров (вкл./выкл.), номер тембра, громкость, октава, панорама, уровень реверберации, уровень эффекта Chorus).

• Настройки эффектов

Тип реверберации, тип эффекта Chorus, состояние параметра Panel Sustain (вкл./выкл.)

• Настройки гармонизации

Режим гармонизации вкл./выкл., тип гармонизации, громкость гармонизации

• Прочие настройки

Транспонирование, диапазон изменения звука (Pitch Bend Range) (только для DGX-205/203)

* Настройки стиля нельзя сохранить в регистрационной памяти, если выполняются какие-либо операции с песнями.

4 Нажмите кнопку регистрационной памяти REGIST. MEMORY [1] или [2], при нажатой кнопке [●] (MEMORY/BANK), чтобы сохранить текущие

■ Запись в регистрационную память

1 Задайте нужные настройки панели управления: выберите тембр, стиль аккомпанеента и т.д.

2 Нажмите кнопку [●] (MEMORY/BANK). Отпустите кнопку. На экране появится номер банка памяти.

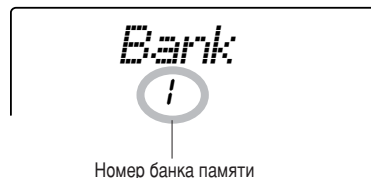
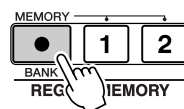

3 С помощью диска управления или кнопок с номерами от [1] до [8] выберите номер банка от 1 до 8.

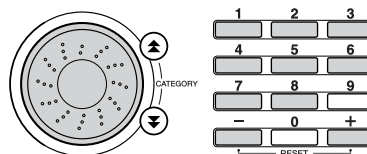

ПРИМЕЧАНИЕ

• Во время воспроизведения песни записать данные в регистрационную память нельзя.

настройки панели в заданную регистрационную память.

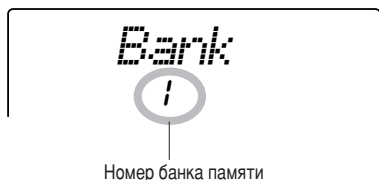
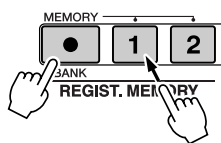

ПРИМЕЧАНИЕ

- Если выбрать номер ячейки регистрационной памяти, уже содержащей данные, прежние данные стираются и на их место записываются новые.

ВНИМАНИЕ

- Не отключайте питание во время сохранения настроек в регистрационной памяти, иначе данные могут быть повреждены или утрачены.

Вызов настроек из регистрационной памяти

1 Нажмите кнопку [●] (MEMORY/BANK). Отпустите кнопку. На экране появится номер банка памяти.

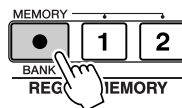

2 С помощью диска управления или кнопок с номерами от [1] до [8] выберите номер банка, содержащего нужные настройки.

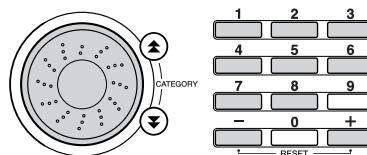

3 Нажмите кнопку регистрационной памяти REGIST. MEMORY [1] или [2], содержащей настройки, которые нужно восстановить. Настройки панели управления сразу примут соответствующие значения.

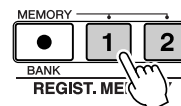

Настройки в режиме Function

Настройки, выполняемые в режиме Function, включают подробные настройки для тембра инструмента, эффектов, точки разделения, настройки и так далее. Доступ к часто используемым настройкам можно получить с помощью “горячих” клавиш. Нажмите “горячую” клавишу и удерживайте ее дольше одной секунды, чтобы сразу вывести на экран соответствующую настройку.

Как найти и изменить настройки, выполняемые в режиме Function

1 Нажмите кнопку [FUNCTION].

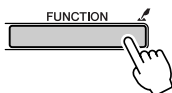

2 Используя кнопки CATEGORY [▲] и [▼], выберите нужный пункт.

Дополнительные сведения о настройках см. в списке настроек, выполняемые в режиме FUNCTION, на стр. 63.

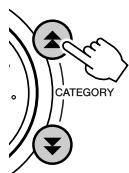

Выбранный пункт

3 Задайте нужное значение с помощью диска управления, кнопка [+] и [-] или кнопок с цифрами от [0] до [9].

Для настроек, которые принимают значение вкл./выкл., используйте кнопку [+], чтобы включить функцию, и кнопку [-], чтобы ее выключить. Нажмите кнопку [+], чтобы запустить выполнение операции, или кнопку [-], чтобы отменить выбранную операцию. Всем настройкам можно легко вернуть первоначальные значения по умолчанию, нажав одновременно кнопки [+] и [-]. (Исключение составляют функции Initial Setup Send и Bulk Send, поскольку это не настройки, а операции).

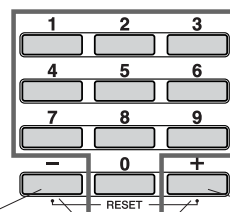

Цифровые значения вводите с помощью кнопок с цифрами.

- Уменьшение значения на 1
- Выключение настройки
- Отмена операции

Установка значения настройки по умолчанию

- Увеличение значения на 1
- Включение настройки
- Выполнение операции

4 Если необходимо сохранить настройки во флэш-памяти, нажмите кнопку [FUNCTION] и удерживайте ее дольше одной секунды.

Пока питание включено, все настройки сохраняются. Но после выключения питания пользовательские настройки будут потеряны, если не записать их во флэш-память. Чтобы сохранить настройки, нажмите кнопку [FUNCTION] и удерживайте ее дольше одной секунды. Тогда настройки будут храниться во флэш-памяти даже после выключения питания, и их можно будет вызвать при следующем включении инструмента.

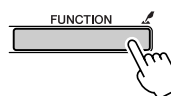

Удерживайте кнопку дольше одной секунды.

ВНИМАНИЕ

- Не отключайте питание во время сохранения настроек, иначе данные могут быть повреждены или утрачены.

■ Список настроек, выполняемых в режиме FUNCTION

Категория	Настройка	Обозначение на экране	Диапазон/настройки	Описание
VOLUME (Громкость)	Style Volume (Громкость стиля)	<i>StyleVol</i>	000 – 127	Определяет громкость стиля.
	Song Volume (Громкость песни)	<i>SongVol</i>	000 – 127	Определяет громкость песни.
OVERALL (Общие настройки)	Transpose (Транспонирование)	<i>Transpos</i>	-12 – 12	Определяет высоту звука инструмента с шагом в полутон.
	Tuning (Настройка звука)	<i>Tuning</i>	-100 – 100	Устанавливает высоту звучания инструмента с шагом в 1 цент.
	Pitch Bend Range (Диапазон изменения высоты звука) (только для DGX-205/203)	<i>PBRange</i>	01 – 12	Устанавливает диапазон изменения высоты звука с шагом в полутон.
	Split Point (Точка разделения клавиатуры)	<i>SplitPnt</i>	000 – 127 (C-2 – G8)	Определяет самую высокую ноту для нижнего тембра и задает точку разделения, т.е. клавишу, отделяющую нижний тембр от основного (верхнего). Точка разделения для аккомпанемента автоматически устанавливается на ту же клавишу, что и точка разделения клавиатуры.
	Touch Sensitivity (Чувствительность клавиш к силе нажатия)	<i>TouchSns</i>	1 (Soft (Высокая)) / 2 (Medium (Средняя)) / 3 (Hard (Низкая))	Определяет чувствительность клавиш, если включена функция Touch Response.
MAIN VOICE (Основной тембр)	Volume (Громкость)	<i>M. Volume</i>	000 – 127	Определяет громкость основного тембра.
	Octave (Октава)	<i>M. Octave</i>	-2 – +2	Определяет диапазон октав основного тембра.
	Pan (Панорама)	<i>M. Pan</i>	000 (левая) – 64 (центральная) – 127 (правая)	Задает позицию панорамирования основного тембра в стереозвучании. Значение "0" смещает панораму звучания полностью влево; значение "127" смещает панораму звучания полностью вправо.
	Reverb Send Level (Уровень реверберации)	<i>M. Reverb</i>	000 – 127	Этот параметр определяет, какая часть сигнала основного тембра будет использована в эффекте реверберации.
	Chorus Send Level (Уровень эффекта Chorus)	<i>M. Chorus</i>	000 – 127	Этот параметр определяет, какая часть сигнала основного тембра будет использована в эффекте Chorus.
DUAL VOICE (Второй тембр)	Voice (Тембр)	<i>D. Voice</i>	001 – 487	Выбор второго тембра.
	Volume (Громкость)	<i>D. Volume</i>	000 – 127	Определяет громкость второго тембра.
	Octave (Октава)	<i>D. Octave</i>	-2 – +2	Определяет диапазон октав второго тембра.
	Pan (Панорама)	<i>D. Pan</i>	000 (левая) – 64 (центральная) – 127 (правая)	Задает позицию панорамирования второго тембра в стереозвучании. Значение "0" смещает панораму звучания полностью влево; значение "127" смещает панораму звучания полностью вправо.
	Reverb Send Level (Уровень реверберации)	<i>D. Reverb</i>	000 – 127	Этот параметр определяет, какая часть сигнала второго тембра будет использована в эффекте реверберации.
	Chorus Send Level (Уровень эффекта Chorus)	<i>D. Chorus</i>	000 – 127	Этот параметр определяет, какая часть сигнала второго тембра будет использована в эффекте Chorus.
SPLIT VOICE (Нижний тембр)	Voice (Тембр)	<i>S. Voice</i>	001 – 487	Выбирает нижний тембр.
	Volume (Громкость)	<i>S. Volume</i>	000 – 127	Определяет громкость нижнего тембра.
	Octave (Октава)	<i>S. Octave</i>	-2 – +2	Определяет диапазон октав нижнего тембра.
	Pan (Панорама)	<i>S. Pan</i>	000 (левая) – 64 (центральная) – 127 (правая)	Задает позицию панорамирования нижнего тембра в стереозвучании. Значение "0" смещает панораму звучания полностью влево; значение "127" смещает панораму звучания полностью вправо.
	Reverb Send Level (Уровень реверберации)	<i>S. Reverb</i>	000 – 127	Этот параметр определяет, какая часть сигнала нижнего тембра будет использована в эффекте реверберации.
	Chorus Send Level (Уровень эффекта Chorus)	<i>S. Chorus</i>	000 – 127	Этот параметр определяет, какая часть сигнала нижнего тембра будет использована в эффекте Chorus.
EFFECT (Эффекты)	Reverb Type (Тип реверберации)	<i>Reverb</i>	01 – 10	Определяет тип реверберации, в том числе, ее выключение (10). (См. список на стр. 86.)
	Chorus Type (Тип эффекта Chorus)	<i>Chorus</i>	01 – 05	Определяет тип эффекта Chorus, в том числе, его отключение (05). (См. список на стр. 86.)
	Panel Sustain	<i>Sustain</i>	ON/OFF (Вкл./Выкл.)	Определяет, всегда ли параметр Panel Sustain применяется к тембрам MAIN/DUAL/SPLIT. Этот параметр применяется постоянно, если он включен (ON), и не применяется, если выключен (OFF). (стр. 50)

Категория	Настройка	Обозначение на экране	Диапазон/настройки	Описание
HARMONY (Гармонизация)	Harmony Type (Тип гармонизации)	<i>HarmType</i>	01 – 26	Определяет тип эффекта Harmony. (См. список на стр. 86.)
	(Harmony Volume) Громкость гармонизации	<i>HarmVol</i>	000 – 127	Определяет уровень эффекта Harmony, когда выбран тип Harmony 1 – 5.
PC MODE (Режим PC)	PC Mode (Режим PC)	<i>PC mode</i>	PC1/PC2/OFF (ВЫКЛ.)	Оптимизация настроек MIDI при подключении к компьютеру (стр. 67). PC1 отключает функцию Local и включает внешнюю синхронизацию для работы с внешним секвенсором или аналогичным устройством. Когда установлено значение PC2, инструмент может использовать содержимое Digital Music Notebook (цифрового музыкального блокнота) на компьютере, к которому он подключен. При установке OFF (Выкл.) функция Local Control включена, внешняя синхронизация выключена, и включены функции Keyboard Out, Style Out и Song Out.
MIDI	Local On/Off (Функция Local вкл./выкл.)	<i>Local</i>	ON/OFF (Вкл./Выкл.)	Включает (ON) и выключает (OFF) функцию управления внутренним тон-генератором с клавиатуры инструмента. (Стр. 66)
	External Clock (Внешняя синхронизация)	<i>ExtClock</i>	ON/OFF (Вкл./Выкл.)	Определяет, синхронизируется ли инструмент по внутреннему таймеру (OFF) или посредством внешнего сигнала (ON). (Стр. 66)
	Keyboard Out	<i>KbdOut</i>	ON/OFF (Вкл./Выкл.)	Определяет, будут ли передаваться данные исполнения на клавиатуре (ON) или нет (OFF).
	Style Out	<i>StyleOut</i>	ON/OFF (Вкл./Выкл.)	Включает (ON) и отключает (OFF) передачу данных стиля по шине USB при воспроизведении стиля.
	Song Out	<i>SongOut</i>	ON/OFF (Вкл./Выкл.)	Включает (ON) и отключает (OFF) передачу данных стиля по шине USB при воспроизведении стиля.
	Initial Setup Send	<i>InitSend</i>	YES/NO (Да/Нет)	Позволяет передать данные настроек, заданных на панели управления, на компьютер. Нажмите [+], чтобы отправить данные, и [-], чтобы отменить отправку. Нажмите кнопку [+], чтобы начать передачу данных. Нажмите кнопку [-], чтобы прекратить передачу данных.
	Bulk Send	<i>BulkSend</i>	YES/NO (Да/Нет)	Данные песни пользователя и регистрационной памяти могут пересылаться как массив данных на компьютер, где их можно сохранить и позже использовать. Инструмент должен быть подключен к компьютеру, на котором установлен соответствующий драйвер USB MIDI. Чтобы начать передачу данных, нажмите кнопку [+], когда на экране инструмента отображается окно функции Bulk Send. Чтобы отменить передачу данных, нажмите кнопку [-]. Сведения о подключении инструмента к компьютеру см. на стр. 67, а сведения об установке драйвера USB MIDI см. на стр. 71.
METRONOME	Time Signature (Тактовый размер)	<i>TimeSig</i>	00 – 15	Определяет частоту сигнала метронома.
	Metronome Volume (Громкость метронома)	<i>MtrVol</i>	000 – 127	Определяет громкость метронома.
LESSON	Lesson Track (R)	<i>R-Part</i>	GuideTrack 1 – 16	Определяет номер дорожки для упражнений для правой руки. Настройка действует только для песен в формате SMF 0, полученных с компьютера.
	Lesson Track (L)	<i>L-Part</i>	GuideTrack 1 – 16	Определяет номер дорожки для упражнений для левой руки. Настройка действует только для песен в формате SMF 0, полученных с компьютера.
UTILITY	Grade (Функция оценки)	<i>Grade</i>	ON/OFF (Вкл./Выкл.)	Определяет состояние функции Grade (вкл./выкл.).
	Demo Cancel	<i>D-Cancel</i>	ON/OFF (Вкл./Выкл.)	Определяет состояние режима демонстрационных песен (вкл./выкл.). В положении ON демонстрационная песня воспроизводиться не будет, даже если нажата кнопка [DEMO].

* Все настройки можно легко вернуть в первоначальное значение, если одновременно нажать кнопки [+] и [-].
(Исключение составляют функции Initial Setup Send (посылка исходной информации) и Bulk Send (массовая посылка данных): это операции, а не настройки).

Почти во всех современных электронных музыкальных инструментах, особенно синтезаторах, секвенсорах и устройствах для работы с компьютерной музыкой, используется стандарт MIDI. MIDI – это принятый во всем мире стандарт, позволяющий передавать и получать данные об исполняемом произведении и настройках. Разумеется, этот инструмент позволяет сохранять и передавать сыгранную на клавиатуре музыку в виде MIDI-данных, а также песни, стили и настройки панели. Возможности MIDI для живого исполнения и создания музыкальных произведений огромны, нужно лишь подключить этот инструмент к компьютеру и передать MIDI-данные. В этом разделе мы рассмотрим стандарты MIDI и конкретные MIDI-функции для этого инструмента.

О стандарте MIDI

Конечно, вам знакомы понятия “акустический инструмент” и “цифровой инструмент”. В современном мире это два основных вида инструментов. Примеры акустических инструментов – рояль и классическая гитара. Принцип игры на них легко понять. На рояле надо нажать клавишу, молоточек внутри ударит по струне и воспроизведет ноту. При игре на гитаре надо перебирать струны, которые и издадут звуки. А как воспроизводятся ноты на цифровом инструменте?

● Игра на акустической гитаре

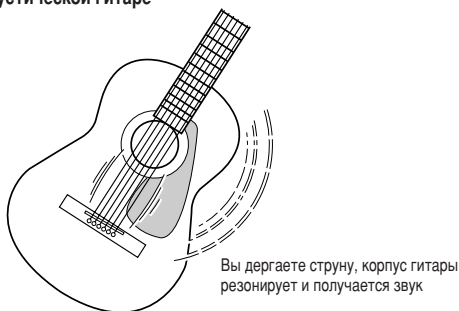

● Игра на цифровом инструменте

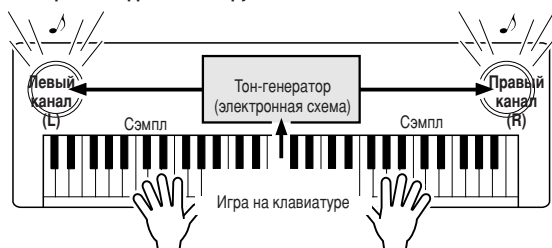

Играя на клавиатуре, вы посылаете команду воспроизвести ту или иную ноту через динамики электронного инструмента. Все ноты хранятся в виде сэмплов в тон-генераторе.

У электронного инструмента, как показано выше на иллюстрации, сэмпл звука (записанная ранее нота), который хранится в тон-генераторе (электронной схеме), воспроизводится на основе информации, поступившей с клавиатуры. Что же представляет собой эта информация с клавиатуры, на основе которой генерируется звук?

Допустим, вы взяли на инструменте четвертную ноту “до”, используя тембр рояля. В отличие от акустического инструмента, где звук резонирует, электронный инструмент получает с клавиатуры сведения о том, какая клавиша нажата, в каком тембре, с какой силой, когда она была нажата и когда ее отпустили. Каждый фрагмент информации преобразуется в числовую величину и посылается в тон-генератор. На основе этих чисел тон-генератор воспроизводит хранящийся в нем сэмпл.

Пример информации с клавиатуры

Номер тембра (сведения о тембре)	1 (рояль)
Номер ноты (сведения о клавише)	60 (C3) (до третьей октавы)
Момент включения (когда была нажата клавиша) и момент выключения (когда она была отпущена)	Сигнал синхронизации, выраженный числом (четвертная нота)
Сила нажатия	120 (сильное нажатие)

Игра на клавишах и все операции на панели инструмента обрабатываются как MIDI-данные. Песни, автоаккомпанемент (стили) и песни пользователя также состоят из MIDI-данных.

MIDI – это сокращение, обозначающее цифровой интерфейс для музыкальных инструментов (Musical Instrument Digital Interface), который позволяет различным музыкальным инструментам и устройствам мгновенно взаимодействовать друг с другом посредством цифровых данных. Стандарт MIDI используется во всем мире и был специально разработан для обмена данными об исполняемом произведении между электронными музыкальными инструментами (или компьютерами). Благодаря стандарту MIDI можно управлять одним инструментом с другого и обмениваться данными об исполняемом произведении между устройствами, что позволяет существенно расширить творческие и исполнительские возможности пользователя.

MIDI-сообщения можно разделить на две группы: сообщения каналов (Channel) и системные сообщения (System).

● Сообщения каналов

С помощью этого инструмента можно управлять 16 MIDI-каналами одновременно, т.е. он может воспроизводить звучание сразу шестнадцати инструментов. Сообщения каналов передают такую информацию, как Note ON/OFF (начало и конец звучания) и Program Change (изменение программы) для каждого из 16 каналов.

Название сообщения	Работа инструмента/панельные настройки
Note ON/OFF (Начало и конец звучания)	Данные об игре на клавишах (содержит номер ноты и данные о силе нажатия)
Program Change (Изменение программы)	Выбор инструмента (в том числе, если необходимо, выбор параметров MSB/LSB)
Control Change (Изменение управления)	Настройки инструментов (громкость, панорама и другие)

● Системные сообщения

Эти данные используются всей MIDI-системой. К системным сообщениям относятся сообщения Exclusive, с данными для инструментов только одного производителя, и сообщения Realtime, управляющие работой MIDI-устройства.

Название сообщения	Работа инструмента/панельные настройки
Сообщение Exclusive	Настройки реверберации и т.д.
Сообщения Realtime	Начало/завершение работы

Подключение USB

Этот инструмент можно подключить к компьютеру для передачи MIDI-данных. Подсоедините стандартный кабель USB к разъему USB на задней панели инструмента и к разъему USB компьютера (кабель USB в комплект поставки не входит).

Необходимо также установить на компьютер драйвер для USB. Он есть на компакт-диске, входящем в комплект поставки. Дополнительные сведения приведены в "Руководстве по установке программ с поставляемого диска "Accessory CD-ROM" на стр. 70. На этом компакт-диске есть также приложение Musicsoft Downloader, которое позволяет передавать файлы песен с компьютера на плату SmartMedia или флэш-память инструмента.



■ Меры предосторожности при работе с USB

При подключении инструмента к компьютеру с помощью кабеля USB соблюдайте следующие меры предосторожности.

Если этого не сделать, инструмент и/или компьютер может зависнуть, что, возможно, приведет к повреждению или потере данных.

Если инструмент или компьютер зависнет, выключите и снова включите питание обоих устройств и перезапустите компьютер.

⚠ ВНИМАНИЕ

- Перед подключением кабеля USB выведите компьютер из режима ожидания.
- Подключите кабель USB к инструменту и компьютеру, прежде чем включить подачу питания на инструмент.
- Прежде чем включать и выключать подачу питания на инструмент, а также подключать и отключать кабель USB, проверьте следующее.
 - Выйдите из всех приложений.
 - Убедитесь в том, что не идет передача данных (если вы играете на клавиатуре, или если идет воспроизведение песни, то данные передаются).
- Между включением и выключением инструмента, а также между подключением и отключением кабеля USB должно пройти не менее 6 секунд.
- Подключайте инструмент к компьютеру напрямую с помощью одного кабеля USB. Не используйте концентратор USB.

▮ ПРИМЕЧАНИЕ ▮

- Если приложение Musicsoft Downloader не может получить доступ к инструменту, это может быть вызвано следующими причинами:
 - Идет передача MIDI-данных.
 - Идет воспроизведение стиля.
 - Идет воспроизведение песни.

Настройки MIDI

Это настройки передачи и получения MIDI-данных.

■ Функция Local ON/OFF ●●●●●●●●●●

Функция Local Control включает и выключает воспроизведение нот внутренним тон-генератором инструмента. Внутренний тон-генератор работает, когда функция Local Control включена, и не работает, когда она выключена.

- ON** Это обычная установка, при которой ноты с клавиатуры инструмента воспроизводятся с помощью внутреннего тон-генератора. Данные, полученные через USB-разъем инструмента, также будут воспроизводиться внутренним тон-генератором.
- OFF** При такой настройке инструмент сам по себе звуков не производит (при игре на клавиатуре, гармонизации и воспроизведении стиля), но данные исполнения передаются через разъем USB. Данные, полученные через USB-разъем инструмента, также будут воспроизводиться внутренним тон-генератором.

Функцию Local можно включить или отключить на экране FUNCTION (стр. 64).

▮ ПРИМЕЧАНИЕ ▮

- Это может быть наиболее вероятной причиной отсутствия звука у инструмента. Если функция Local выключена (OFF), при игре на клавиатуре звук не слышен.

■ Функция External Clock ON/OFF ●●●●●

Определяет, синхронизируется ли инструмент со своим внутренним таймером (OFF) или с сигналом таймера внешнего устройства (ON).

- ON** Контролируемые по времени функции инструмента синхронизируются по тактовой частоте внешнего устройства, подключенного к разъему USB.
- OFF** Инструмент использует собственный встроенный таймер (по умолчанию).

Функцию External Clock можно включить и отключить на экране FUNCTION (стр. 64).

▮ ПРИМЕЧАНИЕ ▮

- Если функция External Clock включена (ON), но инструмент не получает сигнала от таймера внешнего устройства, то функции песен, стиля и метронома не запускаются.

Настройки MIDI для подключения к компьютеру (режим PC)

При подключении инструмента к компьютеру необходимо выполнить ряд настроек MIDI. Для удобства в элементе PC Mode можно задать несколько настроек сразу. Существует три настройки: PC1, PC2 и OFF (ВЫКЛ.). Нажмите кнопку [PC], чтобы вызвать элемент PC Mode, и выберите PC1 или PC2. Выбранная настройка задает такие параметры, как Local ON/OFF, External Clock ON/OFF и другие для оптимизации работы, например, с секвенсорным приложением на компьютере. Дополнительную информацию о настройках MIDI см. на стр. 64.

ПРИМЕЧАНИЕ

• При использовании приложения Digital Music Notebook*, поставляемого на компакт-диске, установите в настройке PC Mode значение PC2.

* Digital Music Notebook – программное приложение для работы с песнями и партитурами на компьютере. Дополнительную информацию см. в интерактивной справочной системе приложения.

	PC1	PC2	PC Mode = OFF (Режим PC выключен)
Local	OFF (Выкл.)	OFF (Выкл.)	ON (Вкл.)
External Clock	ON (Вкл.)	OFF (Выкл.)	OFF (Выкл.)
Keyboard Out	OFF (Выкл.)	ON (Вкл.)	ON (Вкл.)
Style Out	OFF (Выкл.)	OFF (Выкл.)	ON (Вкл.)
Song Out	OFF (Выкл.)	OFF (Выкл.)	ON (Вкл.)

■ Настройка режима PC.....

1 Нажмите кнопку [PC], чтобы на экране FUNCTION появился элемент PC Mode.

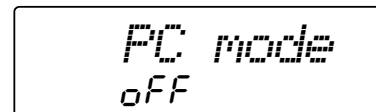
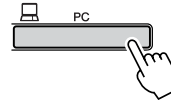

2 С помощью диска управления или кнопок [+] и [-] выберите PC1, PC2 или OFF.

ПРИМЕЧАНИЕ

• Когда выбрана настройка PC2, функции стиля, песни, демонстрации, записи песни и обучения в инструменте недоступны.

ПРИМЕЧАНИЕ

• Чтобы перейти к пункту PC Mode, можно также нажать кнопку [FUNCTION] и кнопки CATEGORY [▲] и [▼] (стр. 62).

Дистанционное управление MIDI-устройствами

Инструмент можно также использовать для дистанционного управления приложением Digital Music Notebook на компьютере (по соединению USB), чтобы управлять воспроизведением, выключением и передачей функций с помощью панели управления.

■ Клавиши дистанционного управления •

DGX-205/203: Чтобы использовать функции дистанционного управления, надо одновременно нажать клавиши двух самых низких нот на клавиатуре (E0 и F#0) и, удерживая их, нажать соответствующую клавишу (см. ниже).

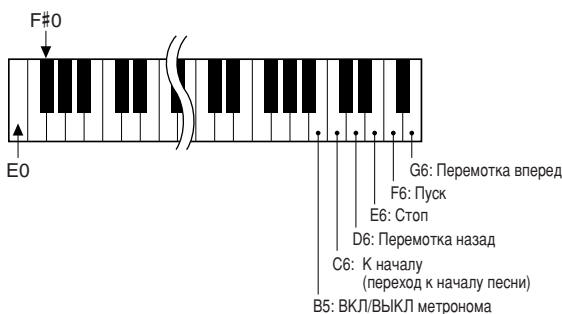

PSR-295/293: чтобы использовать функции дистанционного управления, необходимо одновременно нажать и удерживать клавиши C1 и C#1, затем нажать соответствующую клавишу (см. ниже).



ПРИМЕЧАНИЕ

• Дистанционное управление MIDI-устройствами работает независимо от того, включен ли режим PC2.

Передача файлов песен с компьютера

Этот инструмент может использовать флэш-память для хранения и поиска данных песен: Если передать файлы песен с компьютера во флэш-память, то с ними можно работать с применением технологии performance assistant и функций обучения Lesson. Для передачи песен между компьютером и инструментом надо установить на компьютере приложение Musicsoft Downloader и драйвер USB-MIDI. Они есть на компакт-диске Accessory CD-ROM. Дополнительные сведения приведены в “Руководстве по установке программ с поставляемого диска Accessory CD-ROM” на стр. 70.

ПРИМЕЧАНИЕ

- Для передачи файлов песен на запоминающие устройства инструмента требуется кабель USB. Кабели USB можно приобрести в магазине электротоваров или компьютерного оборудования.

● Данные, которые можно передать с компьютера на этот инструмент

- Максимальное количество песен
флэш-память: 99 песни
(Номера 036 -134)
- Объем данных
флэш-память: 373 Кб
- Формат данных
формат SMF 0/1

● Формат SMF (стандартный файл MIDI)

SMF (стандартный файл MIDI) – один из самых популярных форматов секвенции, совместимый со многими другими форматами и используемый для хранения данных, относящихся к последовательностям. Есть два варианта: Format 0 и Format 1. С форматом SMF Format 0 совместимы многие MIDI-устройства, и MIDI-данные чаще всего продаются в этом формате.

■ Приложение Musicsoft Downloader позволяет

- Передавать MIDI-песни, загруженные из Интернета или созданные на компьютере, с компьютера во флэш-память.

→ См. шаги 1 – 9.

В качестве примера приведена процедура передачи песен, имеющих на диске Accessory CD-ROM, с компьютера в инструмент.

Приложение Musicsoft Downloader работает с обозревателем Internet Explorer версии 5.5 или более новой.

■ Передача песен с компакт-диска Accessory CD-ROM во флэш-память инструмента с помощью приложения Musicsoft Downloader

ПРИМЕЧАНИЕ

- Если играет песня или стиль, требуется остановить воспроизведение.

- 1 Установите на компьютер приложение Musicsoft Downloader и драйвер USB-MIDI (стр. 71 – 73).
- 2 Вставьте прилагаемый компакт-диск в дисковод для компакт-дисков. Автоматически будет открыт экран загрузки. Закройте его.
- 3 Дважды щелкните значок Musicsoft Downloader, который будет создан на рабочем столе. Загрузится приложение Musicsoft Downloader, откроется его главное окно.

ПРИМЕЧАНИЕ

- Пока работает приложение Musicsoft Downloader, инструмент не действует.

- 4 Нажмите кнопку “Add File”. Откроется окно Add File (Добавление файла).
- 5 Нажмите кнопку [▼] справа от элемента Look in (Обзор) и выберите в меню компакт-диск. Дважды щелкните в окне папку SongCollection. Выберите файл, который надо передать на инструмент, и нажмите кнопку “Open” (Открыть).

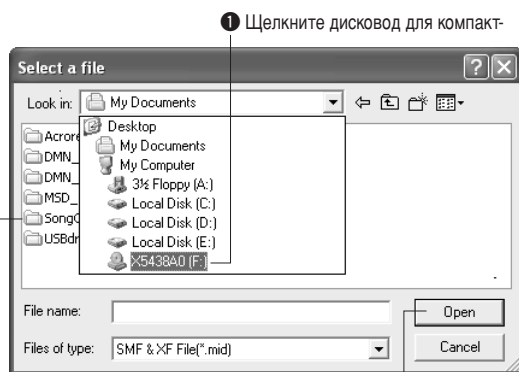

- 2 Дважды щелкните папку SongCollection. Дважды щелкните папку for_CD и щелкните файл песни.
- 3 Нажмите кнопку “Open” (Открыть)

- 6** Копия выбранного MIDI-файла песни появится в “Списке файлов для временного хранения” вверху окна. Внизу экрана также отобразится флэш-память, указывающая место назначения файла. Щелкните флэш-память.

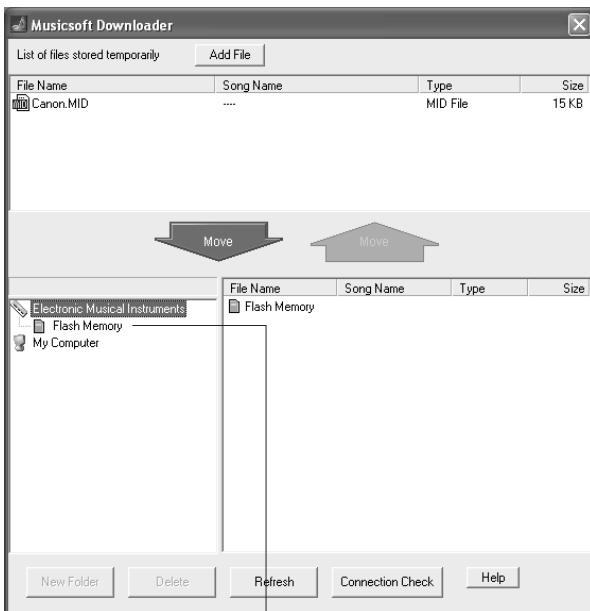

1 Щелкните “Flash Memory”.

- 7** Выберите файл в списке List of files stored temporarily и нажмите расположенную ниже кнопку [Move]. На экран будет выведено подтверждение. Нажмите кнопку [OK]. Песня будет передана из списка List of files stored temporarily в флэш-память инструмента.

- 8** Закройте окно, чтобы завершить работу с приложением Musicsoft Downloader.

ПРИМЕЧАНИЕ

- Выйдите из приложения Musicsoft Downloader, чтобы включить воспроизведение песни, переданной с компьютера.

- 9** Чтобы включить воспроизведение песни, записанной в флэш-память, нажмите кнопку [SONG]. Выберите песню с помощью диска управления и нажмите кнопку [START/STOP] для ее воспроизведения.

ВНИМАНИЕ

- Не отсоединяйте кабель USB во время передачи данных. Это не только помешает передаче и сохранению данных, но и может нарушить устойчивость работы запоминающего устройства, так что при включении или выключении питания его содержимое может полностью исчезнуть.

ВНИМАНИЕ

- Сохраненные данные можно потерять в результате сбоя или неправильной эксплуатации оборудования. В целях безопасности рекомендуется хранить копию всех важных данных на компьютере.
- При передаче данных рекомендуется пользоваться адаптером переменного тока, а не батареями. Сбой батарей во время передачи может привести к повреждению данных.

● Использование переданных песен в уроках

Для разучивания песен (только в формате SMF Format 0), переданных с компьютера, надо указать, какие каналы следует воспроизводить в качестве партий правой и левой руки. Чтобы задать дорожку для упражнений:

- 1 Нажмите кнопку [SONG] и выберите песню (036 —), хранящуюся в флэш-памяти.
- 2 Нажмите кнопку [FUNCTION].
- 3 Используя кнопки CATEGORY [▲] и [▼], выберите партии R-Part (партия правой руки) или L-Part (партия левой руки).
- 4 С помощью диска управления выберите канал для воспроизведения в качестве партии правой или левой руки.

Рекомендуется для партии правой руки выбрать канал 1, а для партии левой руки — канал 2.

СПЕЦИАЛЬНЫЕ УВЕДОМЛЕНИЯ

- Авторские права на программное обеспечение и данное руководство по установке принадлежат корпорации Yamaha Corp.
- Использование программного обеспечения и данного руководства регулируется **ЛИЦЕНЗИОННЫМ СОГЛАШЕНИЕМ ПО ПРОГРАММНОМУ ОБЕСПЕЧЕНИЮ**. Снимая пломбу с упаковки программного обеспечения, покупатель выражает свое согласие с условиями данного соглашения. (Прежде чем устанавливать приложение, внимательно ознакомьтесь с условиями **ЛИЦЕНЗИОННОГО СОГЛАШЕНИЯ** в конце этого руководства.)
- Копирование программного обеспечения или воспроизведение данного руководства любыми способами без письменного согласия производителя категорически запрещены.
- Корпорация Yamaha не делает никаких заявлений, не дает никаких гарантий относительно использования программного обеспечения и ни при каких обстоятельствах не несет ответственности за последствия использования этого руководства и программного обеспечения.
- Настоящий диск представляет собой диск CD-ROM. Не пытайтесь его использовать в CD-про-

- игрывателе. Это может повредить CD-проигрыватель.
- Копирование коммерческих записей разрешается только для личного пользования.
- Названия фирм и продуктов в этом “Руководстве по установке” являются товарными знаками или зарегистрированными товарными знаками соответствующих фирм.
- О любом обновлении приложения и системного программного обеспечения, а также о любых изменениях в технических характеристиках и функциях будет объявлено дополнительно.
- Производитель оставляет за собой право вносить изменения и исправления в программное обеспечение, например, в драйвер USB MIDI, без предварительного уведомления. Загрузите последнюю версию программного обеспечения с нашего веб-сайта по адресу <http://music.yamaha.com/download/>
- Снимки экрана и сообщения, приведенные в этом руководстве, могут отличаться от тех, что вы видите на экране своего компьютера в зависимости от версии используемой операционной системы.

Содержание компакт-диска

Данные на этом компакт-диске совместимы с компьютерами, на которых установлена операционная система Windows®.

ВНИМАНИЕ

- Не пытайтесь использовать компакт-диск в проигрывателе для компакт-дисков. В противном случае раздастся громкий шум, который может травмировать слух, а также повредить проигрыватель или колонки.

Имя папки	Название приложения/данных	Содержание
MSD_	Musicsoft Downloader *1 *2	Это приложение используется для загрузки данных MIDI-песен из Интернета и их передачи с компьютера на запоминающее устройство, поддерживаемое инструментом (например, флэш-память).
DMN_	Digital Music Notebook *2	Digital Music Notebook – новая серьезная мультимедийная платформа для обучения и исполнения музыки.
USBdrv_	Драйвер USB для Windows 98/Me	Этот драйвер нужен для подключения MIDI-устройств к компьютеру через USB.
USBdrv2k_	Драйвер USB для Windows 2000/XP	
SongCollection	for_CD	Папка SongCollection содержит две папки. В папке for_CD имеется 70 MIDI-песен и 70 файлов с их партиями в формате PDF. Эти песни можно перенести в инструмент для прослушивания и/или разучивания. Папка for_Preset (Only Score) содержит файлы в формате PDF с партитурой 30 песен, поставляемых с инструментом (кроме песен, защищенных авторским правом).
	for_Preset (Только партитура)	

* 1 Программное обеспечение нельзя использовать в следующих случаях.

- Если идет воспроизведение стиля или песни.
- Если включено упражнение.

* 2 Если в ПО входит руководство, размещенное в Интернете.

* 3 Если корпорация Yamaha не обеспечивает поддержку этого программного обеспечения.

■ Использование компакт-диска ●●●●●

Прежде чем открыть упаковку с компакт-диском, ознакомьтесь с лицензионным соглашением об использовании программного обеспечения на стр. 74.

1 Убедитесь в том, что компьютер отвечает системным требованиям программного обеспечения.

2 Вставьте компакт-диск Accessory CD-ROM в дисковод для компакт-дисков. Автоматически появится окно загрузки.

3 Подключение инструмента к компьютеру. Процедура подключения описана на стр. 66.

4 Установите драйвер на компьютере и выполните необходимые настройки. Инструкции по установке и настройке см. в разделе “Установка драйвера USB-MIDI” на стр. 71.

5 Установите программное обеспечение.

- **Digital Music Notebook** и **Musicsoft Downloader**:
См. стр. 73.
- **Драйвер YAMAHA USB-MIDI**:
См. стр. 71.

6 Launch the software.

Дополнительные инструкции по работе с программным обеспечением имеются в интерактивной справочной системе, поставляемой с программным обеспечением.

Системные требования

Приложения/данные	ОС	Процессор	Память	Жесткий диск	Экран
Musicsoft Downloader	Windows 98SE/Me/2000/ XP Home Edition/ XP Professional	233 МГц или более; процессор семейства Intel® Pentium®/Celeron®	64 МБ или более (рекомендуется 256 МБ или более)	не менее 128 МБ свободного дискового пространства (рекомендуется не менее 512 МБ)	800 x 600 HighColor (16-bit)
Драйвер USB для Windows 98/Me	Windows 98/98SE/Me	166 МГц или более; процессор семейства Intel® Pentium®/Celeron®	32 МБ или более (рекомендуется 64 МБ или более)	не менее 2 МБ свободного места	—
Драйвер USB для Windows 2000/XP	Windows 2000/XP Home Edition/ XP Professional				
Digital Music Notebook	Windows® XP Professional Edition, SP1 или более новая версия	300 МГц или более; процессор семейства Intel® Pentium®/Celeron® (рекомендуется не менее 1 ГГц)	128 МБ или более (рекомендуется 256 МБ или более)	не менее 50 МБ свободного места	1024 x 768 HighColor (16-bit)
Digital Music Notebook (Требования для воспроизведения содержания с видеозаписями).	Windows® XP Home Edition, SP1a или более новая версия Windows 2000 Professional, SP4 или более новая версия				
		1 ГГц или более; процессор семейства Intel® Pentium®/Celeron® (рекомендуется не менее 1,4 ГГц)	не менее 256 Мб		

Установка программного обеспечения

● Удаление программного обеспечения

Чтобы удалить с компьютера программное обеспечение:
В меню "Пуск" Windows выберите "Настройки" → "Панель управления" → "Установка и удаление программ" → Установка и удаление. Выберите программу, которую надо удалить, и нажмите кнопку [Добавить или удалить]. Чтобы удалить программу, следуйте инструкциям на экране.

ПРИМЕЧАНИЕ

• Названия пунктов меню и кнопок могут отличаться в зависимости от используемой версии ОС.

■ Установка драйвера USB-MIDI.....

Чтобы можно было связываться с подключенными к компьютеру MIDI-устройствами и пользоваться ими, надо установить на компьютер соответствующий драйвер. Драйвер USB-MIDI позволяет программе-секвенсору и аналогичным приложениям на компьютере обмениваться MIDI-данными с MIDI-устройствами через кабель USB.

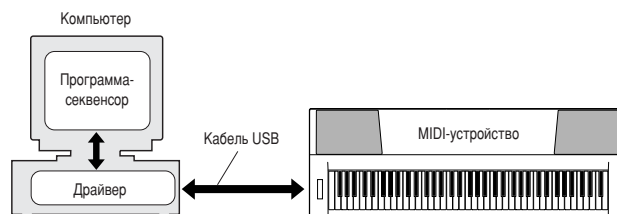

- **Установка в Windows 98/Me** → стр. 72.
- **Установка в Windows 2000** → стр. 72.
- **Установка в Windows XP** → стр. 73.

Проверьте название дисковода для компакт-дисков, который предстоит использовать (D:, E:, Q: и т.д.). Название дисковода указано рядом со значком CD-ROM в папке "Мой компьютер". Корневой каталог компакт-диска называется D:\, E:\ или Q:\, соответственно.

Установка драйвера в Windows 98/Me

- 1** Включите компьютер.
- 2** Вставьте прилагаемый компакт-диск в дисковод для компакт-дисков. Автоматически появится экран загрузки. Закройте окно.
- 3** Убедитесь в том, что переключатель питания инструмента POWER выключен (установлен в положение OFF). Подключите кабель USB к соответствующим разъемам компьютера и инструмента. После включения инструмента на экране компьютера автоматически появится окно "Add New Hardware Wizard" (Мастер установки оборудования). Если окно мастера установки оборудования не появляется, щелкните значок "Установка оборудования" на панели управления.
В Windows Me установите флажок слева от команды "Автоматический поиск наиболее подходящего драйвера (рекомендуется)" и нажмите кнопку "Далее". Система автоматически начнет поиск и установку драйвера. Перейдите к шагу 8. Если система не обнаружила драйвер, выберите "Указать месторасположение драйвера (дополнительно)", укажите папку USBdrv_ на компакт-диске для установки драйвера и нажмите кнопку "Далее". Выполните установку в соответствии с инструкциями на экране. Перейдите к шагу 8.

ПРИМЕЧАНИЕ

• В Windows Me пропустите шаги 4-7.

- 4** Click [Next].
Появится окно, позволяющее выбрать метод поиска.
- 5** Установите флажок слева от элемента "Выполнить поиск наилучшего драйвера для устройства. (Рекомендуется)". Нажмите кнопку "Далее".
Появится окно, позволяющее выбрать папку для установки драйвера.
- 6** Установите флажок "Установка из указанного места", нажмите кнопку "Обзор", выберите каталог USBdrv на компакт-диске (например, D:\USBdrv_) и продолжите установку.
- 7** Когда система обнаружит драйвер на компакт-диске и будет готова к его установке, на экране появится соответствующее сообщение. Убедитесь, что в списке есть драйвер YAMAHA USB MIDI и нажмите кнопку "Далее". Начнется процесс установки.
- 8** По завершении установки выводится соответствующее сообщение. Нажмите кнопку "Готово".

ПРИМЕЧАНИЕ

• На некоторых компьютерах между окончанием установки и появлением этого экрана может пройти около 10 секунд.

Драйвер установлен.

Установка драйвера в Windows 2000

- 1** Включите компьютер и используйте для входа в Windows 2000 учетную запись "Администратор".
- 2** Выберите [Мой компьютер] → [Панель управления] → [Система] → [Оборудование] → [Подписывание драйверов] → [Проверка подписи файла], установите флажок "Пропустить – Устанавливать все файлы независимо от подписи" и нажмите кнопку [OK].
- 3** Вставьте прилагаемый компакт-диск в дисковод для компакт-дисков. Автоматически появится экран загрузки. Закройте окно.
- 4** Убедитесь в том, что переключатель питания инструмента POWER выключен (установлен в положение OFF). Подключите кабель USB к соответствующим разъемам компьютера и инструмента. После включения инструмента на экране компьютера автоматически появится окно мастера установки оборудования. Нажмите кнопку "Далее".
- 5** Установите флажок "Выполнить поиск подходящего драйвера для устройства. (Рекомендуется)". Нажмите кнопку "Далее".
Появится окно, позволяющее выбрать папку для установки драйвера.
- 6** Установите флажок "Дисковод компакт-дисков" и снимите все другие флажки. Нажмите кнопку "Далее".

ПРИМЕЧАНИЕ

• Во время поиска системе может потребоваться компакт-диск с операционной системой Windows. Укажите путь к папке компакт-диска (например D:\USBdrv2k_) и продолжите установку.

- 7** Когда установка завершится, на экране появится окно "Completing the Found New Hardware Wizard." (Завершение работы Мастера установки оборудования). Нажмите кнопку "Готово".

ПРИМЕЧАНИЕ

• На некоторых компьютерах между окончанием установки и появлением этого экрана может пройти около 10 секунд.

- 8** Перезагрузите компьютер.

Драйвер установлен.

Установка драйвера в Windows XP

- 1** Включите компьютер.
 - 2** Выберите [Пуск] → [Панель управления]. Если панель управления откроется в виде “Выбор категории” появится в том виде, как показано ниже, в левом верхнем углу выберите “Переключение к классическому виду”. Появятся все панели управления и значки.
 - 3** Выберите [Система] → [Оборудование] → [Подписывание драйверов...], поставьте флажок слева от команды “Пропустить” и нажмите кнопку ОК.
 - 4** Нажмите кнопку “ОК”, чтобы закрыть окно “Свойства системы”, и закройте “Панель управления”, нажав “X” в правом верхнем углу.
 - 5** Вставьте прилагаемый компакт-диск в дисковод для компакт-дисков. Автоматически появится экран загрузки. Закройте окно.
 - 6** Убедитесь в том, что переключатель питания инструмента POWER выключен (установлен в положение OFF). Подключите кабель USB к соответствующим разъемам компьютера и инструмента. После включения инструмента на экране компьютера автоматически появится окно мастера установки оборудования.
- ПРИМЕЧАНИЕ**
- Некоторым компьютерам требуется несколько минут для вывода этого экрана.
- 7** Поставьте флажок слева от команды “Автоматическая установка программного обеспечения. (Рекомендуется)”. Нажмите кнопку [Далее]. Система начнет установку.
 - 8** Если установка завершена, на экране появится окно “Завершение работы Мастера установки оборудования”. Нажмите кнопку [Готово].
- ПРИМЕЧАНИЕ**
- На некоторых компьютерах между окончанием установки и появлением этого экрана может пройти несколько минут.
- 9** Перезагрузите компьютер. Драйвер установлен.

Драйвер установлен.

■ Установка приложений Musicsoft Downloader и Digital Music Notebook . . .

ВАЖНО

- Для установки Musicsoft Downloader на компьютере с Windows 2000 или XP войдите в систему с правами администратора.
- Для установки Digital Music Notebook на компьютере с Windows 2000 или XP войдите в систему с правами администратора.

ВАЖНО

- Для установки Digital Music Notebook на компьютере должен быть установлен обозреватель Internet Explorer версии 6.0 (с SP1) или более новой.

ВАЖНО

- Для приобретения содержания Digital Music Notebook требуется оплатить его кредитной картой. В некоторых регионах кредитные карты не принимаются, поэтому проверьте, можно ли пользоваться кредитной картой.

- 1** Вставьте компакт-диск Accessory CD-ROM в дисковод для компакт-дисков. Автоматически откроется окно загрузки, содержащее приложения.

ПРИМЕЧАНИЕ

- Если окно загрузки не откроется автоматически, дважды щелкните папку “Мой компьютер”, чтобы открыть ее. Щелкните правой кнопкой мыши значок CD-ROM и выберите в меню “Открыть”. Дважды щелкните файл Start.exe и переходите к шагу 2 (см. ниже).

- 2** Щелкните [Musicsoft Downloader] или [Digital Music Notebook].

- 3** Нажмите кнопку [install] (Установить) и установите программу в соответствии с инструкциями на экране.

Инструкции по использованию приложения Digital Music Notebook приведены в меню “Справка”: загрузите это приложение и выберите пункт меню “Справка”.

Инструкции по использованию приложения Musicsoft Downloader приведены в меню “Справка”: загрузите это приложение и выберите пункт меню “Справка”.

- * Последнюю версию Musicsoft Downloader можно загрузить из Интернета по адресу

<http://music.yamaha.com/download/>

ВАЖНО

- Для обмена файлами между инструментом и компьютером можно использовать только Musicsoft Downloader. Другие приложения для передачи файлов использовать нельзя.

ЛИЦЕНЗИОННОЕ СОГЛАШЕНИЕ О ПРАВЕ НА ИСПОЛЬЗОВАНИЕ ПРОГРАММНОГО ОБЕСПЕЧЕНИЯ

Настоящий документ является юридическим соглашением между вами, конечным пользователем, и корпорацией "Yamaha" (именуемой далее "Yamaha"). "Yamaha" разрешает первому приобретателю использовать прилагаемое программное обеспечение на условиях, изложенных в настоящем соглашении. Пожалуйста, внимательно прочтите настоящее лицензионное соглашение. Вскрывая этот пакет, вы принимаете все условия, указанные здесь. Если вы не согласны с условиями, верните этот пакет, не вскрывая его, в корпорацию "Yamaha" для получения полного возмещения расходов. Если вы получили это программное обеспечение "Yamaha" в составе пакета программного обеспечения или в комплекте с аппаратным обеспечением, то вернуть программное обеспечение корпорации "Yamaha" нельзя.

1. ПЕРЕДАЧА ЛИЦЕНЗИИ И АВТОРСКИХ ПРАВ

"Yamaha" передает вам, первому приобретателю, право использовать одну копию прилагаемого программного обеспечения и данных ("ПРОГРАММНОЕ ОБЕСПЕЧЕНИЕ") на однопользовательской компьютерной системе. Не разрешается использовать его на нескольких компьютерах или компьютерных терминалах. ПРОГРАММНОЕ ОБЕСПЕЧЕНИЕ является собственностью корпорации "Yamaha" и охраняется японскими законами о защите авторских прав и всеми соответствующими положениями международных договоров. Вы получаете право собственности на носители, которые включают ПРОГРАММНОЕ ОБЕСПЕЧЕНИЕ. В связи с этими вы должны рассматривать ПРОГРАММНОЕ ОБЕСПЕЧЕНИЕ как любой другой охраняемый авторским правом материал.

2. ОГРАНИЧЕНИЯ

ПРОГРАММНОЕ ОБЕСПЕЧЕНИЕ охраняется авторским правом. Запрещается демонтировать и воспроизводить ПРОГРАММНОЕ ОБЕСПЕЧЕНИЕ любыми возможными средствами. Запрещается воспроизводить, модифицировать, изменять, сдавать в аренду, перепродавать или распространять ПРОГРАММНОЕ ОБЕСПЕЧЕНИЕ полностью или частично, а также создавать производные от него продукты. Запрещается передавать или использовать ПРОГРАММНОЕ ОБЕСПЕЧЕНИЕ в компьютерной сети. Разрешается передать право собственности на ПРОГРАММНОЕ ОБЕСПЕЧЕНИЕ и сопутствующие письменные материалы на постоянной основе при условии, что вы не оставляете у себя копий, а получатель согласен с условиями настоящего лицензионного соглашения.

3. ПРЕКРАЩЕНИЕ ДЕЙСТВИЯ СОГЛАШЕНИЯ

Лицензионное соглашение о праве на использование программного обеспечения вступает в силу в день получения ПРОГРАММНОГО ОБЕСПЕЧЕНИЯ. В случае нарушения какого-либо закона об авторских правах или условий лицензионного соглашения настоящее лицензионное соглашение автоматически прекращает действие без уведомления от корпорации "Yamaha". В этом случае вы обязаны немедленно уничтожить лицензированное ПРОГРАММНОЕ ОБЕСПЕЧЕНИЕ и его копии.

4. ГАРАНТИЯ

"Yamaha" гарантирует прямым покупателям, что в случае, если ПРОГРАММНОЕ ОБЕСПЕЧЕНИЕ при использовании его в нормальных условиях не будет работать в соответствии с руководством, поставляемым корпорацией "Yamaha", то в качестве единственного средства реализации гарантии будет бесплатная замена корпорацией "Yamaha" любых носителей, имеющих дефекты в материалах или качестве работы. За исключением четко изложенных выше положений, ПРОГРАММНОЕ ОБЕСПЕЧЕНИЕ поставляется "как есть", поэтому никакие другие гарантии, выраженные или подразумеваемые, не предоставляются в отношении данного программного обеспечения, включая без ограничений подразумеваемые гарантии купли-продажи и пригодности для конкретной цели.

5. ОГРАНИЧЕНИЕ ОТВЕТСТВЕННОСТИ

Ваше единственное средство правовой защиты и полная ответственность корпорации "Yamaha" установлены так, как указано выше. Ни при каких обстоятельствах "Yamaha" не будет нести ответственность перед вами или другим лицом за любые убытки, включая любые побочные и вытекающие убытки, расходы, потерю прибыли, утрату сбережений и другие убытки в результате использования или невозможности использования ПРОГРАММНОГО ОБЕСПЕЧЕНИЯ, даже если "Yamaha" или уполномоченный дилер знает о возможности таких убытков, или по любым претензиям от любой другой стороны.

6. ОБЩИЕ ПОЛОЖЕНИЯ

Настоящее лицензионное соглашение должно интерпретироваться и регулироваться в соответствии с законами Японии.



Устранение неполадок

■ Для синтезаторов DGX-205/203, PSR-295/293

Проблема	Возможные причины и способы устранения
При включении или выключении инструмента какое-то время слышатся щелчки.	Так и должно быть – это показывает, что синтезатор подключен к источнику питания.
Когда используется мобильный телефон, в синтезаторе возникает шум.	Если рядом с инструментом используется мобильный телефон, могут возникать помехи. Во избежание этого отключите мобильный телефон или пользуйтесь им на достаточном расстоянии от инструмента.
Отсутствует звук даже при нажатии клавиш на клавиатуре или воспроизведении песни и стиля.	Убедитесь, что к выходному разъему PHONES/OUTPUT на задней панели ничего не подключено. Если к этому разъему подключены наушники, звук не воспроизводится. Проверьте, не отключена ли функция Local. (см. стр. 66)
Нет звука при нажатии клавиш в правой части клавиатуры.	Если включена функция словаря аккордов Dictionary (стр. 55), клавиши в правой части клавиатуры используются только для ввода основного тона и типа аккорда.
<ul style="list-style-type: none">Слишком низкая громкость.Неудовлетворительное качество звучания.Ритм не звучит или неожиданно останавливается.Записанные песни и прочие записи не воспроизводятся должным образом.ЖК-экран неожиданно гаснет, и все настройки панели сбрасываются.	Батареи разряжены. Замените все батареи на новые или перейдите на питание от сети через прилагаемый адаптер.
При нажатии кнопки [START/STOP] стиль или песня не воспроизводятся.	Проверьте, не включена ли внешняя синхронизация (External Clock). Убедитесь, что внешняя синхронизация (External Clock) выключена; см. раздел "Внешняя синхронизация" на стр.66.
Стиль не звучит должным образом.	Убедитесь, что громкость стиля Style Volume (стр. 63) установлена на достаточный уровень. Проверьте, на нужной ли клавише установлена точка разделения для воспроизводимых аккордов. Установите точку разделения на нужную клавишу (стр. 51). Проверьте, отображается ли на экране индикатор "ACMP ON". Если нет, нажмите кнопку [ACMP ON/OFF], чтобы вывести его на экран.
После нажатия кнопки [START/STOP] ритмический аккомпанемент не воспроизводится, если выбран стиль номер 112 или стиль между 124 и 135 (Pianist).	Это не является неисправностью. Для стилей номер 112 и 124-135 (Pianist) ритмическая партия не предусмотрена, поэтому она и не воспроизводится. Если включено воспроизведение стиля, то при исполнении аккорда в аккомпанементной части клавиатуры начнут воспроизводиться другие части.
Звуки некоторых тембров не слышны, или кажется, что звук прерывается.	Данный инструмент представляет собой полифоническую систему, которая допускает одновременное звучание до 32 звуков. Если во время воспроизведения стиля или песни используется функция Dual Voice или Split Voice, возможно выпадение ("скрадывание") некоторых нот или звуков из песни или аккомпанемента.
Нажатие на педальный переключатель для продления звучания (сустейн) приводит к противоположному результату. Например, при нажатии на педаль звук пропадает, а при отпускании – продлевается.	Перепутана полярность контактов педального переключателя. Перед включением питания убедитесь, что педальный переключатель правильно подсоединен к гнезду SUSTAIN.
Звучание тембра различается для разных нот.	Так и должно быть. Тон-генератор AWM использует разные образцы звучания инструмента (сэмплы) для всего диапазона клавиатуры; поэтому фактическое звучание тембра может несколько различаться у разных нот.
При нажатии клавиш на клавиатуре звучат не те ноты.	Возможно, включена технология performance assistant. Чтобы выключить ее, нажмите кнопку [PERFORMANCE ASSISTANT].
На экран не выводится индикатор ACMP ON, когда нажата кнопка [ACMP ON/OFF].	Проверьте, подсвечена ли кнопка [STYLE]. Прежде чем использовать какие бы то ни было связанные со стилем функции, всегда нажимайте кнопку [STYLE].
Отсутствует звук эффекта гармонизации (Harmony).	Эффекты Harmony (01-26) работают по-разному в зависимости от их типа. Эффекты типа 01-05 работают, когда включено воспроизведение стиля, аккорды исполняются в области аккомпанемента на клавиатуре, а мелодия – в правой части клавиатуры. Эффекты типов 06-26 работают независимо от того, включено ли воспроизведение стиля. Для воспроизведения эффектов 06-12 надо сыграть одновременно две ноты.

■ Для прилагаемого программного обеспечения

Не удается установить драйвер.

- Проверьте правильность подключения кабеля USB. Проверьте подключение USB-кабеля. Отключите USB-кабель и подключите его снова.
- Проверьте, установлена ли на компьютере поддержка USB.

Если при первом подключении инструмента к компьютеру не появляется окно “Add New Hardware Wizard” (Мастер добавления новых устройств), то, возможно, поддержка USB на компьютере отключена. Выполните следующие шаги.

1 Выберите [Control Panel] (Панель управления) → [System] (Система) → [Device Manager] (Диспетчер устройств) (для Windows 98/Me) или [Control Panel] (Панель управления)* → [System] (Система) → [Hardware] (Оборудование) → [Device Manager] (Диспетчер устройств) (для Windows 2000/XP).

* Классический вид доступен только в Windows XP.

2 Проверьте, нет ли в разделах “Universal serial bus controller” (Контроллер USB) или “USB Root Hub” (Корневой USB-концентратор) знаков “!” или “х”. Если значки “!” или “х” есть, то USB-контроллер отключен.

- Проверьте, не зарегистрированы ли неизвестные устройства.

Если при установке драйвера произошел сбой, инструмент будет отмечен как “Unknown device” (Неизвестное устройство) и установить драйвер не удастся. Удалите “Unknown device” (“Неизвестное устройство”) следующим образом.

1 Выберите [Control Panel] (Панель управления) → [System] (Система) → [Device Manager] (Диспетчер устройств) (для Windows 98/Me) или [Control Panel] (Панель управления)* → [System] (Система) → [Hardware] (Оборудование) → [Device Manager] (Диспетчер устройств) (для Windows 2000/XP).

* Классический вид доступен только в Windows XP.

2 Найдите раздел “Other devices” (“Другие устройства”) в меню “View devices by type” (“Устройства по типу”).

3 Если раздел “Other devices” (“Другие устройства”) есть, раскройте его двойным щелчком мыши и найдите запись “Unknown device” (“Неизвестное устройство”). Если неизвестное устройство есть, выделите его и нажмите кнопку [Remove] (Удалить).

4 Отключите кабель USB от инструмента и подключите его снова.

5 Повторите установку драйвера.

- Пользователям Windows 98/Me:см. стр. 73
- Пользователям Windows 2000:см. стр. 72
- Пользователям Windows XP:см. стр. 72

При управлении инструментом с компьютера через USB инструмент работает неправильно или звук не слышен.

- Проверьте, установлен ли драйвер. (стр. 71)
- Проверьте правильность подключения кабеля USB.

- Проверьте настройки громкости инструмента, воспроизводящего устройства и приложения.
- Убедитесь в том, что порт в программе секвенсора выбран правильно.
- Убедитесь в том, что используется ли последняя версия драйвера USB MIDI. Последнюю версию драйвера можно загрузить с указанного ниже сайта.
<http://music.yamaha.com/download/>

Звук воспроизводится с задержкой.

- Убедитесь в том, что компьютер соответствует системным требованиям.
- Проверьте, работают ли в данный момент другие приложения или устройства.

Не удается корректно приостановить или возобновить работу компьютера.

- Не приостанавливайте работу компьютера во время работы MIDI-приложений. При работе с Windows 2000 может оказаться невозможным корректно приостановить/продолжить работу компьютера, в зависимости от конкретного оборудования (главного контроллера USB и т.п.). Если это произошло, просто отключите и подключите USB-кабель, чтобы продолжить работу с инструментом.

Удаление и переустановка драйверов.

Windows Me/98

- 1** Если инструмент распознается компьютером правильно, дважды щелкните значок “System” (Система) в панели управления, чтобы открыть окно System.
- 2** Дважды щелкните вкладку “Device Manager” (“Диспетчер устройств”), выделите “YAMAHA USB MIDI Driver” и удалите его.
- 3** Чтобы удалить три следующих файла, используйте командную строку MS-DOS или “Проводник”.

ПРИМЕЧАНИЕ

- Чтобы удалить указанные выше файлы с помощью “Проводника”, выберите команду “Folder Options” (“Свойства папки”) в меню Tool (View) (Сервис (Вид)) и установите параметр “Show all files (and folders)” (Показывать все файлы и папки).
 - \WINDOWS\INF\OTHER***.INF
 - \WINDOWS\SYSTEM\Xgusb.drv
 - \WINDOWS\SYSTEM\Ymidusb.sys

- 4** Отключите USB-кабель.
- 5** Перезагрузите компьютер.
- 6** Переустановите драйвер.



Технические характеристики

Клавиатура

- DGX-205/203: 76 клавиш стандартного размера (E0 – G6), чувствительных к силе нажатия (с функцией Touch Response).
- PSR-295/293: 61 клавиша стандартного размера (C1 – C6), чувствительная к силе нажатия (с функцией Touch Response).

Экран

- Большой многофункциональный ЖК-экран (с подсветкой)

Настройки

- STANDBY/ON (Режим ожидания/вкл.)
- MASTER VOLUME: MIN – MAX (Основной регулятор громкости: min – max)

Панель управления

- SONG, VOICE, STYLE, EASY SONG ARRANGER, PERFORMANCE ASSISTANT, PC, LESSON L/R, LESSON MODE, LESSON REPEAT & LEARN, METRONOME, PORTABLE GRAND, DEMO, FUNCTION, TOUCH, HARMONY, DUAL, SPLIT, TEMPO/TAP, [0] – [9], [+], [-], CATEGORY, Диск управления, ACMP ON/OFF, SYNC STOP, SYNC START, START/STOP, INTRO/ENDING/rit., MAIN/AUTO FILL, REGIST. MEMORY ([●] (MEMORY/BANK), [1], [2]), SONG MEMORY (REC, [1] – [5], [A])

Управление в реальном времени

- Pitch Bend Wheel (колесико для управления высотой звука) (только для DGX-205/203)

Тембр

- 114 тембров на панели + 12 тембров ударных + 359 тембров в формате XGlite + 2 дополнительных тембра XGlite
- Полифония: 32
- DUAL (режим наложения тембров)
- SPLIT (режим разделения тембров)

Стиль

- 135 встроенных стилей
- Функции управления стилем: ACMP ON/OFF, SYNC STOP, SYNC START, START/STOP, INTRO/ENDING/rit., MAIN/AUTO FILL
- Аппликатура: Поддержка игры аккордами
- Громкость стиля

Функция обучения

- Функция Dictionary (словарь аккордов)
- Уроки 1-3, повторение и заучивание урока

Регистрационная память

- 8 банков x 2 типа

Функции

- VOLUME: Style Volume, Song Volume
- OVERALL: Tuning, Transpose, Split Point, Touch Sensitivity, Pitch Bend Range (только для DGX-205/203)
- MAIN VOICE: Volume, Octave, Pan, Reverb Send Level, Chorus Send Level
- DUAL VOICE: Voice, Volume, Octave, Pan, Reverb Send Level, Chorus Send Level
- SPLIT VOICE: Voice, Volume, Octave, Pan, Reverb Send Level, Chorus Send Level
- EFFECT: Reverb Type, Chorus Type, Panel Sustain)
- HARMONY: Harmony Type, Harmony Volume
- PC: PC1/PC2/Off
- MIDI: Local On/Off, External Clock, Initial Setup Send, Keyboard Out, Style Out, Song Out, Bulk Send
- METRONOME: Time Signature, Metronome Volume
- LESSON: Lesson Track (R), Lesson Track (L)
- UTILITY: Grade, Demo Cancel

Эффекты

- Реверберация: 9 типов
- Chorus: 4 типа
- Гармонизация: 26 типов

Песня

- 30 встроенных песен + 5 пользовательских песен + песни на компакт-диске (70)
- Song Clear, Track Clear (Стирание песни, стирание дорожки)
- Song Volume (Громкость песни)

Технология performance assistant

Запись

- Песня
- Песня пользователя: 5 песен
- Дорожки для записи: 1, 2, 3, 4, 5, STYLE

MIDI

- Local On/Off
- Initial Setup Send
- External Clock
- Keyboard Out
- Style Out
- Song Out
- Bulk Send

Вспомогательные разъемы

- PHONES/OUTPUT, DC IN 12V, USB, SUSTAIN

Усилитель

- DGX-205/203: 6 Вт + 6 Вт
- PSR-295/293: 3 Вт + 3 Вт

Динамики

- 12 см x 2 + 3 см x 2

Потребляемая мощность

- DGX-205/203: 20 Вт (при использовании адаптера PA-5D)
- PSR-295/293: 16 Вт (при использовании адаптера PA-5D)

Источник питания

- Адаптер: Адаптер переменного тока Yamaha PA-5D (DGX-205/203)
Адаптер переменного тока Yamaha PA-3C (PSR-295/293)
- Батареи: шесть батарей размера "D", R20P (LR20) или аналогичные батареи

Габариты (ширина x глубина x высота)

- DGX-205/203: 1 178 x 412 x 804 мм (46-3/8 дюйма x 16-1/4 дюйма x 5-7/8 дюйма)
- PSR-295/293: 952 x 388 x 804 мм (37-1/2 дюйма x 15-1/4 дюйма x 5-3/4 дюйма)

Вес

- DGX-205/203: 8,8 кг (19 фунтов 6 унций) (без батарей)
- PSR-295/293: 7,0 кг (15 фунтов 7 унций) (без батарей)

Принадлежности, входящие в поставку

- Пюпитр
- Компакт-диск
- Руководство пользователя
- Книга песен

Дополнительные принадлежности, поставляемые отдельно

- Адаптер переменного тока: PA-5D/PA-5C (DGX-205/203)
PA-3C (PSR-295/293)
- Педальный переключатель: FC4/FC5
- Стойка для клавиатуры: LW-15/LW-16 (DGX-205/203)
L-2C/L-2L (PSR-295/293)

* Технические характеристики и их описание в этом руководстве пользователя даны только для ознакомления. Корпорация Yamaha сохраняет за собой право модифицировать свои изделия и менять их технические характеристики без предварительного уведомления. Поскольку технические характеристики, оборудование и набор возможностей могут различаться в зависимости от региона, обращайтесь за информацией к местному представителю корпорации Yamaha.



Список тембров

■ Максимальная полифония

Максимальная полифония этого синтезатора – 32 ноты. Это значит, что независимо от используемых функций синтезатор может одновременно проигрывать до 32-х нот. Часть нот используется автоаккомпанементом; таким образом, при включенном автоаккомпанементе общее количество нот, доступных для игры на клавиатуре, сокращается. То же самое происходит при использовании функций Split и Song. Если максимум превышен, ранее сыгранные ноты отсекаются, а приоритет имеют последние взятые ноты (приоритет последней ноты).

ПРИМЕЧАНИЕ

- В список тембров включены номера изменения программ MIDI для каждого тембра. Используйте эти номера, если вы играете на синтезаторе с другого устройства через MIDI-интерфейс.
- Номера программ с 001 по 128 непосредственно связаны с номерами изменения MIDI-программ с 000 по 127. Другими словами, номера программ отличаются от номеров изменения программ на единицу. Не забудьте это учесть.
- Если нажата педаль, некоторые тембры могут звучать непрерывно или сильно продлеваться после того, как клавиша была отпущена.

● Список тембров

Номер тембра	Банк данных		Номер изменения программы MIDI (1 - 128)	Название тембра
	MSB (Самый старший разряд) (0 - 127)	LSB (Самый младший разряд) (0 - 127)		
PIANO				
001	000	112	001	Grand Piano
002	000	112	002	Bright Piano
003	000	112	004	Honky-tonk Piano
004	000	112	003	MIDI Grand Piano
005	000	113	003	CP 80
006	000	112	007	Harpischord
E.PIANO				
007	000	114	005	Cool! Galaxy Electric Piano
008	000	112	005	Funky Electric Piano
009	000	112	006	DX Modern Electric Piano
010	000	113	006	Hyper Tines
011	000	114	006	Venus Electric Piano
012	000	112	008	Clavi
ORGAN				
013	000	118	019	Cool! Organ
014	000	112	017	Jazz Organ 1
015	000	113	017	Jazz Organ 2
016	000	112	018	Click Organ
017	000	116	017	Bright Organ
018	000	112	019	Rock Organ
019	000	114	019	Purple Organ
020	000	118	017	16'+2' Organ
021	000	119	017	16'+4' Organ
022	000	114	017	Theater Organ
023	000	112	020	Church Organ
024	000	113	020	Chapel Organ
025	000	112	021	Reed Organ
ACCORDION				
026	000	113	022	Traditional Accordion
027	000	112	022	Musette Accordion
028	000	113	024	Bandoneon
029	000	112	023	Harmonica
GUITAR				
030	000	112	025	Classical Guitar
031	000	112	026	Folk Guitar
032	000	113	026	12Strings Guitar
033	000	112	027	Jazz Guitar
034	000	113	027	Octave Guitar
035	000	112	028	Clean Guitar
036	000	117	028	60's Clean Guitar
037	000	112	029	Muted Guitar
038	000	112	030	Overdriven Guitar
039	000	112	031	Distortion Guitar
BASS				
040	000	112	033	Acoustic Bass
041	000	112	034	Finger Bass
042	000	112	035	Pick Bass
043	000	112	036	Fretless Bass
044	000	112	037	Slap Bass
045	000	112	039	Synth Bass
046	000	113	039	Hi-Q Bass
047	000	113	040	Dance Bass

Номер тембра	Банк данных		Номер изменения программы MIDI (1 - 128)	Название тембра
	MSB (Самый старший разряд) (0 - 127)	LSB (Самый младший разряд) (0 - 127)		
STRINGS				
048	000	112	049	String Ensemble
049	000	112	050	Chamber Strings
050	000	112	051	Synth Strings
051	000	113	050	Slow Strings
052	000	112	045	Tremolo Strings
053	000	112	046	Pizzicato Strings
054	000	112	041	Violin
055	000	112	043	Cello
056	000	112	044	Contrabass
057	000	112	106	Banjo
058	000	112	047	Harp
059	000	112	056	Orchestra Hit
CHOIR				
060	000	112	053	Choir
061	000	113	053	Vocal Ensemble
062	000	112	054	Vox Humana
063	000	112	055	Air Choir
SAXOPHONE				
064	000	117	067	Sweet! Tenor Sax
065	000	113	065	Sweet! Soprano Sax
066	000	112	067	Tenor Sax
067	000	112	066	Alto Sax
068	000	112	065	Soprano Sax
069	000	112	068	Baritone Sax
070	000	114	067	Breathy Tenor Sax
071	000	112	069	Oboe
072	000	112	072	Clarinet
073	000	112	070	English Horn
074	000	112	071	Bassoon
TRUMPET				
075	000	115	057	Sweet! Trumpet
076	000	112	057	Trumpet
077	000	112	060	Muted Trumpet
078	000	112	058	Trombone
079	000	113	058	Trombone Section
080	000	112	061	French Horn
081	000	112	059	Tuba
BRASS				
082	000	112	062	Brass Section
083	000	113	062	Big Band Brass
084	000	119	062	Mellow Horns
085	000	112	063	Synth Brass
086	000	113	063	80's Brass
087	000	114	063	Techno Brass
FLUTE				
088	000	114	074	Sweet! Flute
089	000	113	076	Sweet! Pan Flute
090	000	112	074	Flute
091	000	112	073	Piccolo
092	000	112	076	Pan Flute
093	000	112	075	Recorder
094	000	112	080	Ocarina

Номер тембра	Банк данных		Номер изменения программы MIDI (1 - 128)	Название тембра
	MSB (Самый старший разряд) (0 - 127)	LSB (Самый младший разряд) (0 - 127)		
SYNTH LEAD				
095	000	112	081	Square Lead
096	000	112	082	Sawtooth Lead
097	000	112	086	Voice Lead
098	000	112	099	Star Dust
099	000	112	101	Brightness
100	000	115	082	Analogon
101	000	119	082	Fargo
SYNTH PAD				
102	000	112	089	Fantasia
103	000	113	101	Bell Pad
104	000	112	092	Xenon Pad
105	000	112	095	Equinox
106	000	113	090	Dark Moon
PERCUSSION				
107	000	112	012	Vibraphone
108	000	112	013	Marimba
109	000	112	014	Xylophone
110	000	112	115	Steel Drums
111	000	112	009	Celesta
112	000	112	011	Music Box
113	000	112	015	Tubular Bells
114	000	112	048	Timpani
DRUM KITS				
115	127	000	001	Standard Kit 1
116	127	000	002	Standard Kit 2
117	127	000	009	Room Kit
118	127	000	017	Rock Kit
119	127	000	025	Electronic Kit
120	127	000	026	Analog Kit
121	127	000	028	Dance Kit
122	127	000	033	Jazz Kit
123	127	000	041	Brush Kit
124	127	000	049	Symphony Kit
125	126	000	001	SFX Kit 1
126	126	000	002	SFX Kit 2

● Список тембров XGlite/дополнительных тембров XGlite*

Номер тембра	Банк данных		Номер изменения программы MIDI (1 - 128)	Название тембра
	MSB (Самый старший разряд) (0 - 127)	LSB (Самый младший разряд) (0 - 127)		
PIANO				
127	000	000	001	Grand Piano
128	000	001	001	Grand Piano KSP
129	000	040	001	Piano Strings
130	000	041	001	Dream
131	000	000	002	Bright Piano
132	000	001	002	Bright Piano KSP
133	000	000	003	Electric Grand Piano
134	000	001	003	Electric Grand Piano KSP
135	000	032	003	Detuned CP80
136	000	000	004	Honky-tonk Piano
137	000	001	004	Honky-tonk Piano KSP
138	000	000	005	Electric Piano 1
139	000	001	005	Electric Piano 1 KSP
140	000	032	005	Chorus Electric Piano 1
141	000	000	006	Electric Piano 2
142	000	001	006	Electric Piano 2 KSP
*143	000	032	006	Chorus Electric Piano 2
144	000	041	006	DX + Analog Electric Piano
145	000	000	007	Harpichord
146	000	001	007	Harpichord KSP
147	000	035	007	Harpichord 3
148	000	000	008	Clavi
149	000	001	008	Clavi KSP
CHROMATIC				
150	000	000	009	Celesta
151	000	000	010	Glockenspiel
152	000	000	011	Music Box
153	000	064	011	Orgel

Номер тембра	Банк данных		Номер изменения программы MIDI (1 - 128)	Название тембра
	MSB (Самый старший разряд) (0 - 127)	LSB (Самый младший разряд) (0 - 127)		
154	000	000	012	Vibraphone
155	000	001	012	Vibraphone KSP
156	000	000	013	Marimba
157	000	001	013	Marimba KSP
158	000	064	013	Sine Marimba
159	000	097	013	Balimba
160	000	098	013	Log Drums
161	000	000	014	Xylophone
162	000	000	015	Tubular Bells
163	000	096	015	Church Bells
164	000	097	015	Carillon
165	000	000	016	Dulcimer
166	000	035	016	Dulcimer 2
167	000	096	016	Cimbalom
168	000	097	016	Santur
ORGAN				
169	000	000	017	Drawbar Organ
170	000	032	017	Detuned Drawbar Organ
171	000	033	017	60's Drawbar Organ 1
172	000	034	017	60's Drawbar Organ 2
173	000	035	017	70's Drawbar Organ 1
174	000	037	017	60's Drawbar Organ 3
175	000	040	017	16+2' 2/3
176	000	064	017	Organ Bass
177	000	065	017	70's Drawbar Organ 2
178	000	066	017	Cheezy Organ
179	000	067	017	Drawbar Organ 3
180	000	000	018	Percussive Organ
181	000	024	018	70's Percussive Organ
182	000	032	018	Detuned Percussive Organ
183	000	033	018	Light Organ
184	000	037	018	Percussive Organ 2
185	000	000	019	Rock Organ
186	000	064	019	Rotary Organ
187	000	065	019	Slow Rotary
188	000	066	019	Fast Rotary
189	000	000	020	Church Organ
190	000	032	020	Church Organ 3
191	000	035	020	Church Organ 2
192	000	040	020	Notre Dame
193	000	064	020	Organ Flutes
194	000	065	020	Tremolo Organ Flute
195	000	000	021	Reed Organ
196	000	040	021	Puff Organ
197	000	000	022	Accordion
198	000	000	023	Harmonica
199	000	032	023	Harmonica 2
200	000	000	024	Tango Accordion
201	000	064	024	Tango Accordion 2
GUITAR				
202	000	000	025	Nylon Guitar
203	000	043	025	Velocity Guitar Harmonics
204	000	096	025	Ukulele
205	000	000	026	Steel Guitar
206	000	035	026	12-string Guitar
207	000	040	026	Nylon & Steel Guitar
208	000	041	026	Steel Guitar with Body Sound
209	000	096	026	Mandolin
210	000	000	027	Jazz Guitar
211	000	032	027	Jazz Amp
212	000	000	028	Clean Guitar
213	000	032	028	Chorus Guitar
214	000	000	029	Muted Guitar
215	000	040	029	Funk Guitar 1
216	000	041	029	Muted Steel Guitar
217	000	045	029	Jazz Man
218	000	000	030	Overdriven Guitar
219	000	043	030	Guitar Pinch
220	000	000	031	Distortion Guitar
221	000	040	031	Feedback Guitar
222	000	041	031	Feedback Guitar 2

Список тембров

Номер тембра	Банк данных		Номер изменения программы MIDI (1 - 128)	Название тембра
	MSB (Самый старший разряд) (0 - 127)	LSB (Самый младший разряд) (0 - 127)		
223	000	000	032	Guitar Harmonics
224	000	065	032	Guitar Feedback
225	000	066	032	Guitar Harmonics 2
BASS				
226	000	000	033	Acoustic Bass
227	000	040	033	Jazz Rhythm
228	000	045	033	Velocity Crossfade Upright Bass
229	000	000	034	Finger Bass
230	000	018	034	Finger Dark
231	000	040	034	Bass & Distorted Electric Guitar
232	000	043	034	Finger Slap Bass
233	000	045	034	Finger Bass 2
234	000	065	034	Modulated Bass
235	000	000	035	Pick Bass
236	000	028	035	Muted Pick Bass
237	000	000	036	Fretless Bass
238	000	032	036	Fretless Bass 2
239	000	033	036	Fretless Bass 3
240	000	034	036	Fretless Bass 4
241	000	000	037	Slap Bass 1
242	000	032	037	Punch Thumb Bass
243	000	000	038	Slap Bass 2
244	000	043	038	Velocity Switch Slap
245	000	000	039	Synth Bass 1
246	000	040	039	Techno Synth Bass
247	000	000	040	Synth Bass 2
248	000	006	040	Mellow Synth Bass
249	000	012	040	Sequenced Bass
250	000	018	040	Click Synth Bass
251	000	019	040	Synth Bass 2 Dark
*252	000	040	040	Modular Synth Bass
253	000	041	040	DX Bass
STRING				
254	000	000	041	Violin
255	000	008	041	Slow Violin
256	000	000	042	Viola
257	000	000	043	Cello
258	000	000	044	Contrabass
259	000	000	045	Tremolo Strings
260	000	008	045	Slow Tremolo Strings
261	000	040	045	Suspense Strings
262	000	000	046	Pizzicato Strings
263	000	000	047	Orchestral Harp
264	000	040	047	Yang Chin
265	000	000	048	Timpani
ENSEMBLE				
266	000	000	049	Strings 1
267	000	003	049	Stereo Strings
268	000	008	049	Slow Strings
269	000	035	049	60's Strings
270	000	040	049	Orchestra
271	000	041	049	Orchestra 2
272	000	042	049	Tremolo Orchestra
273	000	045	049	Velocity Strings
274	000	000	050	Strings 2
275	000	003	050	Stereo Slow Strings
276	000	008	050	Legato Strings
277	000	040	050	Warm Strings
278	000	041	050	Kingdom
279	000	000	051	Synth Strings 1
280	000	000	052	Synth Strings 2
281	000	000	053	Choir Aahs
282	000	003	053	Stereo Choir
283	000	032	053	Mellow Choir
284	000	040	053	Choir Strings
285	000	000	054	Voice Oohs
286	000	000	055	Synth Voice
287	000	040	055	Synth Voice 2

Номер тембра	Банк данных		Номер изменения программы MIDI (1 - 128)	Название тембра
	MSB (Самый старший разряд) (0 - 127)	LSB (Самый младший разряд) (0 - 127)		
288	000	041	055	Choral
289	000	064	055	Analog Voice
290	000	000	056	Orchestra Hit
291	000	035	056	Orchestra Hit 2
292	000	064	056	Impact
BRASS				
293	000	000	057	Trumpet
294	000	032	057	Warm Trumpet
295	000	000	058	Trombone
296	000	018	058	Trombone 2
297	000	000	059	Tuba
298	000	000	060	Muted Trumpet
299	000	000	061	French Horn
300	000	006	061	French Horn Solo
301	000	032	061	French Horn 2
302	000	037	061	Horn Orchestra
303	000	000	062	Brass Section
304	000	035	062	Trumpet & Trombone Section
305	000	000	063	Synth Brass 1
306	000	020	063	Resonant Synth Brass
307	000	000	064	Synth Brass 2
308	000	018	064	Soft Brass
309	000	041	064	Choir Brass
REED				
310	000	000	065	Soprano Sax
311	000	000	066	Alto Sax
312	000	040	066	Sax Section
313	000	000	067	Tenor Sax
314	000	040	067	Breathy Tenor Sax
315	000	000	068	Baritone Sax
316	000	000	069	Oboe
317	000	000	070	English Horn
318	000	000	071	Bassoon
319	000	000	072	Clarinet
PIPE				
320	000	000	073	Piccolo
321	000	000	074	Flute
322	000	000	075	Recorder
323	000	000	076	Pan Flute
324	000	000	077	Blown Bottle
325	000	000	078	Shakuhachi
326	000	000	079	Whistle
327	000	000	080	Ocarina
SYNTH LEAD				
328	000	000	081	Square Lead
329	000	006	081	Square Lead 2
330	000	008	081	LM Square
331	000	018	081	Hollow
332	000	019	081	Shroud
333	000	064	081	Mellow
334	000	065	081	Solo Sine
335	000	066	081	Sine Lead
336	000	000	082	Sawtooth Lead
337	000	006	082	Sawtooth Lead 2
338	000	008	082	Thick Sawtooth
339	000	018	082	Dynamic Sawtooth
340	000	019	082	Digital Sawtooth
341	000	020	082	Big Lead
342	000	096	082	Sequenced Analog
343	000	000	083	Calliope Lead
344	000	065	083	Pure Pad
345	000	000	084	Chiff Lead
346	000	000	085	Charang Lead
347	000	064	085	Distorted Lead
348	000	000	086	Voice Lead
349	000	000	087	Fifths Lead
350	000	035	087	Big Five
351	000	000	088	Bass & Lead
352	000	016	088	Big & Low
353	000	064	088	Fat & Perky

Номер тембра	Банк данных		Номер изменения программы MIDI (1 - 128)	Название тембра
	MSB (Самый старший разряд) (0 - 127)	LSB (Самый младший разряд) (0 - 127)		
354	000	065	088	Soft Whirl
SYNTH PAD				
355	000	000	089	New Age Pad
356	000	064	089	Fantasy
357	000	000	090	Warm Pad
358	000	000	091	Poly Synth Pad
359	000	000	092	Choir Pad
360	000	066	092	Itopia
361	000	000	093	Bowed Pad
362	000	000	094	Metallic Pad
363	000	000	095	Halo Pad
364	000	000	096	Sweep Pad
SYNTH EFFECTS				
365	000	000	097	Rain
366	000	065	097	African Wind
367	000	066	097	Carib
368	000	000	098	Sound Track
369	000	027	098	Prologue
370	000	000	099	Crystal
371	000	012	099	Synth Drum Comp
372	000	014	099	Popcorn
373	000	018	099	Tiny Bells
374	000	035	099	Round Glockenspiel
375	000	040	099	Glockenspiel Chimes
376	000	041	099	Clear Bells
377	000	042	099	Chorus Bells
378	000	065	099	Soft Crystal
379	000	070	099	Air Bells
380	000	071	099	Bell Harp
381	000	072	099	Gamelimba
382	000	000	100	Atmosphere
383	000	018	100	Warm Atmosphere
384	000	019	100	Hollow Release
385	000	040	100	Nylon Electric Piano
386	000	064	100	Nylon Harp
387	000	065	100	Harp Vox
388	000	066	100	Atmosphere Pad
389	000	000	101	Brightness
390	000	000	102	Goblins
391	000	064	102	Goblins Synth
392	000	065	102	Creepier
393	000	067	102	Ritual
394	000	068	102	To Heaven
395	000	070	102	Night
396	000	071	102	Glisten
397	000	096	102	Bell Choir
398	000	000	103	Echoes
399	000	000	104	Sci-Fi
WORLD				
400	000	000	105	Sitar
401	000	032	105	Detuned Sitar
402	000	035	105	Sitar 2
403	000	097	105	Tamboura
404	000	000	106	Banjo
405	000	028	106	Muted Banjo
406	000	096	106	Rabab
407	000	097	106	Gopichant
408	000	098	106	Oud
409	000	000	107	Shamisen
410	000	000	108	Koto
411	000	096	108	Taisho-kin
412	000	097	108	Kanoon
413	000	000	109	Kalimba
414	000	000	110	Bagpipe
415	000	000	111	Fiddle
416	000	000	112	Shanai
PERCUSSIVE				
417	000	000	113	Tinkle Bell
418	000	096	113	Bonang
419	000	097	113	Altair
420	000	098	113	Gamelan Gongs

Номер тембра	Банк данных		Номер изменения программы MIDI (1 - 128)	Название тембра
	MSB (Самый старший разряд) (0 - 127)	LSB (Самый младший разряд) (0 - 127)		
421	000	099	113	Stereo Gamelan Gongs
422	000	100	113	Rama Cymbal
423	000	000	114	Agogo
424	000	000	115	Steel Drums
425	000	097	115	Glass Percussion
426	000	098	115	Thai Bells
427	000	000	116	Woodblock
428	000	096	116	Castanets
429	000	000	117	Taiko Drum
430	000	096	117	Gran Cassa
431	000	000	118	Melodic Tom
432	000	064	118	Melodic Tom 2
433	000	065	118	Real Tom
434	000	066	118	Rock Tom
435	000	000	119	Synth Drum
436	000	064	119	Analog Tom
437	000	065	119	Electronic Percussion
438	000	000	120	Reverse Cymbal
SOUND EFFECTS				
439	000	000	121	Fret Noise
440	000	000	122	Breath Noise
441	000	000	123	Seashore
442	000	000	124	Bird Tweet
443	000	000	125	Telephone Ring
444	000	000	126	Helicopter
445	000	000	127	Applause
446	000	000	128	Gunshot
447	064	000	001	Cutting Noise
448	064	000	002	Cutting Noise 2
449	064	000	004	String Slap
450	064	000	017	Flute Key Click
451	064	000	033	Shower
452	064	000	034	Thunder
453	064	000	035	Wind
454	064	000	036	Stream
455	064	000	037	Bubble
456	064	000	038	Feed
457	064	000	049	Dog
458	064	000	050	Horse
459	064	000	051	Bird Tweet 2
460	064	000	056	Maou
461	064	000	065	Phone Call
462	064	000	066	Door Squeak
463	064	000	067	Door Slam
464	064	000	068	Scratch Cut
465	064	000	069	Scratch Split
466	064	000	070	Wind Chime
467	064	000	071	Telephone Ring 2
468	064	000	081	Car Engine Ignition
469	064	000	082	Car Tires Squeal
470	064	000	083	Car Passing
471	064	000	084	Car Crash
472	064	000	085	Siren
473	064	000	086	Train
474	064	000	087	Jet Plane
475	064	000	088	Starship
476	064	000	089	Burst
477	064	000	090	Roller Coaster
478	064	000	091	Submarine
479	064	000	097	Laugh
480	064	000	098	Scream
481	064	000	099	Punch
482	064	000	100	Heartbeat
483	064	000	101	Footsteps
484	064	000	113	Machine Gun
485	064	000	114	Laser Gun
486	064	000	115	Explosion
487	064	000	116	Firework

Тембры, номера которых помечены звездочкой (*), относятся к дополнительному списку XGlite.



Список наборов ударных тембров (Drum Kit)

- " " указывает, что звук барабана такой же, как в "Standard Kit 1".
- Для каждого перкуссионного тембра используется одна нота.
- MIDI-данные о ноте и ее номере в действительности на одну октаву ниже номера и ноты, указанных на клавиатуре. Например, для установки "115: Standard Kit 1" параметр "Seq Click H" (номер 36 и нота C1) соответствует номеру 24 и ноте C0.
- Клавиша отпущена: Звучание клавиш с пометкой "O" прекращается сразу после того, как их отпустят.
- Тембры с одинаковым номером дублирующей клавиши (*1 ... 4) нельзя проигрывать одновременно. (Они предназначены для попеременного применения.)

		Номер тембра						115	116	117	118	119	120
		MSB (0 - 127) / LSB (0 - 127) / PC (1 - 128)						127/000/001	127/000/002	127/000/009	127/000/017	127/000/025	127/000/026
		Клавиатура		MIDI		Клавиша отпущена	Дублирующая клавиша	Standard Kit 1	Standard Kit 2	Room Kit	Rock Kit	Electronic Kit	Analog Kit
Номер ноты	Нота	Номер ноты	Нота										
		25	C# 0	13	C# -1			Surdo Mute					
		26	D 0	14	D -1		3	Surdo Open					
		27	D# 0	15	D# -1			Hi Q					
		28	E 0	16	E -1			Whip Slap					
		29	F 0	17	F -1		4	Scratch Push					
		30	F# 0	18	F# -1		4	Scratch Pull					
		31	G 0	19	G -1			Finger Snap					
		32	G# 0	20	G# -1			Click Noise					
		33	A 0	21	A -1			Metronome Click					
		34	A# 0	22	A# -1			Metronome Bell					
		35	B 0	23	B -1			Seq Click L					
		36	C 1	24	C 0			Seq Click H					
		37	C# 1	25	C# 0			Brush Tap					
		38	D 1	26	D 0	O		Brush Swirl					
		39	D# 1	27	D# 0			Brush Slap					
		40	E 1	28	E 0	O		Brush Tap Swirl				Reverse Cymbal	Reverse Cymbal
		41	F 1	29	F 0	O		Snare Roll					
		42	F# 1	30	F# 0			Castanet				Hi Q 2	Hi Q 2
		43	G 1	31	G 0			Snare H Soft	Snare H Soft 2		SD Rock H	Snare L	SD Rock H
		44	G# 1	32	G# 0			Sticks					
		45	A 1	33	A 0			Bass Drum Soft				Bass Drum H	Bass Drum H
		46	A# 1	34	A# 0			Open Rim Shot	Open Rim Shot 2				
		47	B 1	35	B 0			Bass Drum Hard			Bass Drum H	BD Rock	BD Analog L
		48	C 2	36	C 1			Bass Drum	Bass Drum 2		BD Rock	BD Gate	BD Analog H
		49	C# 2	37	C# 1			Side Stick					Analog Side Stick
		50	D 2	38	D 1			Snare M	Snare M 2	SD Room L	SD Rock L	SD Rock L	Analog Snare 1
		51	D# 2	39	D# 1			Hand Clap					
		52	E 2	40	E 1			Snare H Hard	Snare H Hard 2	SD Room H	SD Rock Rim	SD Rock H	Analog Snare 2
		53	F 2	41	F 1			Floor Tom L		Room Tom 1	Rock Tom 1	E Tom 1	Analog Tom 1
		54	F# 2	42	F# 1		1	Hi-Hat Closed					Analog HH Closed 1
		55	G 2	43	G 1			Floor Tom H		Room Tom 2	Rock Tom 2	E Tom 2	Analog Tom 2
		56	G# 2	44	G# 1		1	Hi-Hat Pedal					Analog HH Closed 2
		57	A 2	45	A 1			Low Tom		Room Tom 3	Rock Tom 3	E Tom 3	Analog Tom 3
		58	A# 2	46	A# 1		1	Hi-Hat Open					Analog HH Open
		59	B 2	47	B 1			Mid Tom L		Room Tom 4	Rock Tom 4	E Tom 4	Analog Tom 4
		60	C 3	48	C 2			Mid Tom H		Room Tom 5	Rock Tom 5	E Tom 5	Analog Tom 5
		61	C# 3	49	C# 2			Crash Cymbal 1					Analog Cymbal
		62	D 3	50	D 2			High Tom		Room Tom 6	Rock Tom 6	E Tom 6	Analog Tom 6
		63	D# 3	51	D# 2			Ride Cymbal 1					
		64	E 3	52	E 2			Chinese Cymbal					
		65	F 3	53	F 2			Ride Cymbal Cup					
		66	F# 3	54	F# 2			Tambourine					
		67	G 3	55	G 2			Splash Cymbal					
		68	G# 3	56	G# 2			Cowbell					Analog Cowbell
		69	A 3	57	A 2			Crash Cymbal 2					
		70	A# 3	58	A# 2			Vibraslap					
		71	B 3	59	B 2			Ride Cymbal 2					
		72	C 4	60	C 3			Bongo H					
		73	C# 4	61	C# 3			Bongo L					
		74	D 4	62	D 3			Conga H Mute					Analog Conga H
		75	D# 4	63	D# 3			Conga H Open					Analog Conga M
		76	E 4	64	E 3			Conga L					Analog Conga L
		77	F 4	65	F 3			Timbale H					
		78	F# 4	66	F# 3			Timbale L					
		79	G 4	67	G 3			Agogo H					
		80	G# 4	68	G# 3			Agogo L					
		81	A 4	69	A 3			Cabasa					
		82	A# 4	70	A# 3			Maracas					Analog Maracas
		83	B 4	71	B 3	O		Samba Whistle H					
		84	C 5	72	C 4	O		Samba Whistle L					
		85	C# 5	73	C# 4			Guiro Short					
		86	D 5	74	D 4	O		Guiro Long					
		87	D# 5	75	D# 4			Claves					Analog Claves
		88	E 5	76	E 4			Wood Block H					
		89	F 5	77	F 4			Wood Block L					
		90	F# 5	78	F# 4			Cuica Mute				Scratch Push	Scratch Push
		91	G 5	79	G 4			Cuica Open				Scratch Pull	Scratch Pull
		92	G# 5	80	G# 4			Triangle Mute					
		93	A 5	81	A 4		2	Triangle Open					
		94	A# 5	82	A# 4		2	Shaker					
		95	B 5	83	B 4			Jingle Bells					
		96	C 6	84	C 5			Bell Tree					
		97	C# 6	85	C# 5								
		98	D 6	86	D 5								
		99	D# 6	87	D# 5								
		100	E 6	88	E 5								
		101	F 6	89	F 5								
		102	F# 6	90	F# 5								
		103	G 6	91	G 5								

Список наборов ударных тембров (Drum Kit)

		Номер тембра						115	121	122	123	124	125	126
		MSB (0 - 127) / LSB (0 - 127) / PC (1 - 128)						127/000/001	127/000/028	127/000/033	127/000/041	127/000/049	126/000/001	126/000/002
		Клавиатура		MIDI		Клавиша отпущена	Дублирующая клавиша	Standard Kit 1	Dance Kit	Jazz Kit	Brush Kit	Symphony Kit	SFX Kit 1	SFX Kit 2
Номер ноты	Нота	Номер ноты	Нота											
E0		25	C# 0	13	C# -1		3	Surdo Mute						
F0	F#0	26	D 0	14	D -1		3	Surdo Open						
G0	G#0	27	D# 0	15	D# -1			Hi Q						
A0	A#0	28	E 0	16	E -1			Whip Slap						
B0		29	F 0	17	F -1		4	Scratch Push						
C1	C#1	30	F# 0	18	F# -1		4	Scratch Pull						
D1	D#1	31	G 0	19	G -1			Finger Snap						
E1		32	G# 0	20	G# -1			Click Noise						
F1	F#1	33	A 0	21	A -1			Metronome Click						
G1	G#1	34	A# 0	22	A# -1			Metronome Bell						
A1	A#1	35	B 0	23	B -1			Seq Click L						
B1	B#1	36	C 1	24	C 0			Seq Click H						
C2	C#2	37	C# 1	25	C# 0			Brush Tap						
D2	D#2	38	D 1	26	D 0	O		Brush Swirl						
E2		39	D# 1	27	D# 0			Brush Slap						
F2	F#2	40	E 1	28	E 0	O		Brush Tap Swirl	Reverse Cymbal					
G2	G#2	41	F 1	29	F 0	O		Snare Roll						
A2	A#2	42	F# 1	30	F# 0			Castanet	Hi Q 2					
B2	B#2	43	G 1	31	G 0			Snare H Soft	AnSD Snappy	SD Jazz H Light	Brush Slap L			
C3	C#3	44	G# 1	32	G# 0			Sticks						
D3	D#3	45	A 1	33	A 0			Bass Drum Soft	AnBD Dance-1			Bass Drum L		
E3		46	A# 1	34	A# 0			Open Rim Shot	AnSD OpenRim					
F3	F#3	47	B 1	35	B 0			Bass Drum Hard	AnBD Dance-2			Gran Cassa		
G3	G#3	48	C 2	36	C 1			Bass Drum	AnBD Dance-3	BD Jazz	BD Jazz	Gran Cassa Mute	Cutting Noise	Phone Call
A3	A#3	49	C# 2	37	C# 1			Side Stick	Analog Side Stick				Cutting Noise 2	Door Squeak
B3	B#3	50	D 2	38	D 1			Snare M	AnSD Q	SD Jazz L	Brush Slap	Marching Sn M		Door Slam
C4	C#4	51	D# 2	39	D# 1			Hand Clap					String Slap	Scratch Cut
D4	D#4	52	E 2	40	E 1			Snare H Hard	AnSD Ana+Acoustic	SD Jazz M	Brush Tap	Marching Sn H		Scratch
E4		53	F 2	41	F 1		1	Floor Tom L	Analog Tom 1	Jazz Tom 1	Brush Tom 1	Jazz Tom 1		Wind Chime
F4	F#4	54	F# 2	42	F# 1		1	Hi-Hat Closed	Analog HH Closed 3					Telephone Ring 2
G4	G#4	55	G 2	43	G 1			Floor Tom H	Analog Tom 2	Jazz Tom 2	Brush Tom 2	Jazz Tom 2		
A4	A#4	56	G# 2	44	G# 1		1	Hi-Hat Pedal	Analog HH Closed 4					
B4	B#4	57	A 2	45	A 1			Low Tom	Analog Tom 3	Jazz Tom 3	Brush Tom 3	Jazz Tom 3		
C5	C#5	58	A# 2	46	A# 1		1	Hi-Hat Open	Analog HH Open 2					
D5	D#5	59	B 2	47	B 1			Mid Tom L	Analog Tom 4	Jazz Tom 4	Brush Tom 4	Jazz Tom 4		
E5		60	C 3	48	C 2			Mid Tom H	Analog Tom 5	Jazz Tom 5	Brush Tom 5	Jazz Tom 5		
F5	F#5	61	C# 3	49	C# 2			Crash Cymbal 1	Analog Cymbal				Hand Cym. L	
G5	G#5	62	D 3	50	D 2			High Tom	Analog Tom 6	Jazz Tom 6	Brush Tom 6	Jazz Tom 6		
A5	A#5	63	D# 3	51	D# 2			Ride Cymbal 1					Hand Cym.Short L	
B5	B#5	64	E 3	52	E 2			Chinese Cymbal					Flute Key Click	Car Engine Ignition
C6	C#6	65	F 3	53	F 2			Ride Cymbal Cup						Car Tires Squeal
D6	D#6	66	F# 3	54	F# 2			Tambourine						Car Passing
E6		67	G 3	55	G 2			Splash Cymbal						Car Crash
F6	F#6	68	G# 3	56	G# 2			Cowbell	Analog Cowbell					Siren
G6	G#6	69	A 3	57	A 2			Crash Cymbal 2				Hand Cym. H		Train
A6	A#6	70	A# 3	58	A# 2			Vibraslap						Jet Plane
B6	B#6	71	B 3	59	B 2			Ride Cymbal 2				Hand Cym.Short H		Starship
C7	C#7	72	C 4	60	C 3			Bongo H						Burst
D7	D#7	73	C# 4	61	C# 3			Bongo L						Roller Coaster
E7		74	D 4	62	D 3			Conga H Mute	Analog Conga H					Submarine
F7	F#7	75	D# 4	63	D# 3			Conga H Open	Analog Conga M					
G7	G#7	76	E 4	64	E 3			Conga L	Analog Conga L					
A7	A#7	77	F 4	65	F 3			Timbale H						
B7	B#7	78	F# 4	66	F# 3			Timbale L						
C8	C#8	79	G 4	67	G 3			Agogo H						
D8	D#8	80	G# 4	68	G# 3			Agogo L					Shower	Laugh
E8		81	A 4	69	A 3			Cabasa					Thunder	Scream
F8	F#8	82	A# 4	70	A# 3			Maracas	Analog Maracas				Wind	Punch
G8	G#8	83	B 4	71	B 3	O		Samba Whistle H					Stream	Heartbeat
A8	A#8	84	C 5	72	C 4	O		Samba Whistle L					Bubble	FootSteps
B8	B#8	85	C# 5	73	C# 4			Guiro Short					Feed	
C9	C#9	86	D 5	74	D 4	O		Guiro Long						
D9	D#9	87	D# 5	75	D# 4			Claves	Analog Claves					
E9		88	E 5	76	E 4			Wood Block H						
F9	F#9	89	F 5	77	F 4			Wood Block L						
G9	G#9	90	F# 5	78	F# 4			Cuica Mute	Scratch Push					
A9	A#9	91	G 5	79	G 4			Cuica Open	Scratch Pull					
B9	B#9	92	G# 5	80	G# 4		2	Triangle Mute						
C10	C#10	93	A 5	81	A 4		2	Triangle Open						
D10	D#10	94	A# 5	82	A# 4			Shaker						
E10		95	B 5	83	B 4			Jingle Bells						
F10	F#10	96	C 6	84	C 5			Bell Tree					Dog	Machine Gun
G10	G#10	97	C# 6	85	C# 5								Horse	Laser Gun
A10	A#10	98	D 6	86	D 5								Bird Tweet 2	Explosion
B10	B#10	99	D# 6	87	D# 5									Firework
C11	C#11	100	E 6	88	E 5									
D11	D#11	101	F 6	89	F 5									
E11		102	F# 6	90	F# 5									
F11	F#11	103	G 6	91	G 5								Maou	



Список стилей

Номер стиля	Название стиля
8BEAT	
001	8BeatModern
002	60'sGuitarPop
003	8BeatAdria
004	60's8Beat
005	8Beat
006	OffBeat
007	60'sRock
008	HardRock
009	RockShuffle
010	8BeatRock
16BEAT	
011	16Beat
012	PopShuffle1
013	PopShuffle2
014	GuitarPop
015	16BeatUptempo
016	KoolShuffle
017	JazzRock
018	HipHopLight
BALLAD	
019	PianoBallad
020	LoveSong
021	6/8ModernEP
022	6/8SlowRock
023	OrganBallad
024	PopBallad
025	16BeatBallad1
026	16BeatBallad2
DANCE	
027	EuroTrance
028	Ibiza
029	HouseMusik
030	SwingHouse
031	TechnoPolis
032	Clubdance
033	ClubLatin
034	Garage1
035	Garage2
036	TechnoParty
037	UKPop
038	HipHopGroove
039	HipShuffle
040	HipHopPop
DISCO	
041	70'sDisco1
042	70'sDisco2
043	LatinDisco
044	DiscoPhilly
045	SaturdayNight
046	DiscoChocolate
047	DiscoHands
SWING&JAZZ	
048	BigBandFast
049	BigBandMedium
050	BigBandBallad
051	BigBandShuffle
052	JazzClub

Номер стиля	Название стиля
053	Swing1
054	Swing2
055	Five/Four
056	JazzBallad
057	Dixieland
058	Ragtime
059	AfroCuban
060	Charleston
R&B	
061	Soul
062	DetroitPop1
063	60'sRock&Roll
064	6/8Soul
065	CrocoTwist
066	Rock&Roll
067	DetroitPop2
068	BoogieWoogie
069	ComboBoogie
070	6/8Blues
COUNTRY	
071	Country8Beat
072	CountryPop
073	CountrySwing
074	Country2/4
075	CowboyBoogie
076	CountryShuffle
077	Bluegrass
LATIN	
078	BrazilianSamba
079	BossaNova
080	PopBossa
081	Tijuana
082	DiscoLatin
083	Mambo
084	Salsa
085	Beguine
086	GuitarRumba
087	RumbaFlamenca
088	Rumbalsland
089	Reggae
BALLROOM	
090	VienneseWaltz
091	EnglishWaltz
092	Slowfox
093	Foxtrot
094	Quickstep
095	Tango
096	Pasodoble
097	Samba
098	ChaChaCha
099	Rumba
100	Jive
TRADITIONAL	
101	USMarch
102	6/8March
103	GermanMarch
104	PolkaPop
105	OberPolka

Номер стиля	Название стиля
106	Tarantella
107	Showtune
108	ChristmasSwing
109	ChristmasWaltz
110	ScottishReel
111	Hawaiian
WALTZ	
112	GuitarSerenade
113	SwingWaltz
114	JazzWaltz1
115	JazzWaltz2
116	CountryWaltz
117	OberWaltzer
118	Musette
DJ	
119	DJ-HipHop
120	DJ-DanceSwing
121	DJ-House
122	DJ-GarageHouse
123	DJ-PopR&B
PIANIST	
124	Stride
125	PianoSwing
126	PianoRag
127	Arpeggio
128	Musical
129	Habanera
130	SlowRock
131	8BtPianoBallad
132	PianoMarch
133	6/8PianoMarch
134	PianoWaltz
135	PianoBeguine



Список песен

● Встроенные песни

Номер песни	Название песни
Favorites	
001	Don't Know Why (Jesse Harris (Norah Jones))
002	My Favorite Things (Richard Rodgers)
003	Killing Me Softly With His Song (Charles Fox (Roberta Flack))
Easy Play	
004	Down By The Riverside (Traditional)
005	I've Been Working On The Railroad (Traditional)
006	Carry Me Back To Old Virginny (James A. Bland)
007	The Last Rose Of Summer (Thomas Moore)
008	The First Noel (Traditional)
Pianist	
009	The Entertainer (S. Joplin)
010	Greensleeves (Traditional)
011	Londonderry Air (Traditional)
012	Träumerei (R. Schumann)
013	Pastorale (J.F. Burgmüller)
Organist	
014	Wedding March From A Midsummer Night's Dream (F. Mendelssohn)
015	Allein Gott In Der Hoh Sei Eh (N. Decius)
016	Wachet Auf, Ruft Uns Die Stimme. (J.S. Bach)
Advanced	
017	Menuett In G Major WoO 10-2 (L.v. Beethoven)
018	Prelude Op.28 No.7 (F. Chopin)
019	To A Wild Rose (E.A. Macdowell)
020	Für Elise (L.v. Beethoven)
021	Etude Op.10-3 "Chanson de l'adieu" (F. Chopin)
Band Play	
022	Aura Lee (G. Poulton)
023	Canon (J. Pachelbel)
024	Symphonie Nr.9 (L.v. Beethoven)
Duet	
025	Sur Le Pont D'Avignon (Traditional)
026	Twinkle Twinkle Little Star (Traditional)
027	Muffin Man (Traditional)
Holidays	
028	Joy To The World (G.F. Händel)
029	Ave Maria (F. Schubert)
030	Jingle Bells (Traditional)

● 70 песен в формате MIDI на компакт-диске

Имя файла	Название песни
ATHOME	Old Folks At Home (S.C. Foster)
AURALEE	Aura Lee (G. Poulton)
BABBINO	O Mio Babbino Caro (From "Gianni Schicchi") (G. Puccini)
BANJO	Ring De Banjo (S.C. Foster)
BILLBAIL	Bill Bailey (Won't You Please Come Home) (H. Cannon)
BROWNJUG	Little Brown Jug (Traditional)
CAMPTOWN	Camptown Races (S.C. Foster)
CANON	Canon (J. Pachelbel)
D_AGSTIN	O Du Lieber Augustin (DUET) (Traditional)
D_CHTREE	O Christmas Tree (DUET) (Traditional)
D_CLOSE	Close Your Hands, Open Your Hands (DUET) (J.J. Rousseau)
D_CUCKOO	The Cuckoo (DUET) (Traditional)
D_IMMAI	Im Mai (DUET) (Traditional)
D_INDIAN	Ten Little Indians (DUET) (Septimus Winner)
D_LONDON	London Bridge (DUET) (Traditional)
D_MARY	Mary Had A Little Lamb (DUET) (Traditional)
D_ROWROW	Row Row Row Your Boat (DUET) (Traditional)
D_SCARBO	Scarborough Fair (DUET) (Traditional)

Имя файла	Название песни
D_SMOKY	On Top Of Old Smoky (DUET) (Traditional)
D_THREE	Three Blind Mice (DUET) (Traditional)
D_WEASEL	Pop Goes The Weasel (DUET) (Traditional)
D_WEWISH	We Wish You A Merry Christmas (DUET) (Traditional)
DANUBEWA	The Danube Waves (I. Ivanovici)
FRULIED	Frühlingslied (F. Mendelssohn)
FRUSTIME	Frühlingsstimmen (J. Strauss II)
FUNICULA	Funiculi-Funicula (L. Denza)
GAVOTTE	Gavotte (F.J. Gossec)
GUILLAUM	Guillaume Tell (G. Rossini)
IRISHEYE	When Irish Eyes Are Smiling (E.R. Ball)
JOYOFMAN	Jesu, Joy Of Man's Desiring (J.S. Bach)
LIEBEST3	Liebesträume Nr.3 (F. Liszt)
LOMOND	Loch Lomond (Traditional)
LORELEI	Die Lorelei (F. Silcher)
MAGICFLT	From "The Magic Flute" (W.A. Mozart)
MIRLITON	Danse Des Mirlitons From "The Nutcracker" (P.I. Tchaikovsky)
MONDSHIN	Piano Sonate Op.27-2 "Mondschein" (L.v. Beethoven)
MUSSIDEN	Muss I Denn (F. Silcher)
MYBONNIE	My Bonnie (Traditional)
ORPHEE	"Orphée Aux Enfers" Overture (J. Offenbach)
P_ANGELS	Angels Serenade (Traditional)
P_ARABES	Arabesque (J.F. Burgmüller)
P_CANDEU	La Candeur (J.F. Burgmüller)
P_CHEVAL	La Chevaleresque (J.F. Burgmüller)
P_CONSOL	Consolation (J.F. Burgmüller)
P_INOCEN	Innocence (J.F. Burgmüller)
P_MENUBA	Menuett (J.S. Bach)
P_MENUBO	Menuett (L. Boccherini)
P_MOMENT	Moments Musicaux Op.94-3 (F. Schubert)
P_PCHIEN	Valse Op.64-1 "Petit Chien" (F. Chopin)
P_PETITE	Petite Réunion (J.F. Burgmüller)
P_PROGRE	Progrès (J.F. Burgmüller)
P_SARAFa	Krasnyj Sarafan (Traditional)
P_TENDRE	Tendre Fleur (J.F. Burgmüller)
P_TMARCH	Turkish March (W.A. Mozart)
P_VIOLET	La Viollette (Streabbog)
PEARLFIS	Song Of The Pearl Fisher (G. Bizet)
PRIMVERA	La Primavera (From Le Quattro Stagioni) (A. Vivaldi)
SAINTSGO	When The Saints Go Marchin' In (Traditional)
SERENAHY	String Quartet No.17 2nd Mov. "Serenade" (F.J. Haydn)
SILENTNT	Silent Night (F. Gruber)
SLAVON10	Slavonic Dances No.10 (A. Dvořák)
SURPRISE	"The Surprise" Symphony (F.J. Haydn)
SUSANNA	Oh! Susanna (S.C. Foster)
SYMPHO9	Symphonie Nr.9 (L.v. Beethoven)
THAIS	Méditation De Thais (J. Massenet)
TOREADOR	Air de Toréador "Carmen" (G. Bizet)
TURKEY	Turkey In The Straw (Traditional)
UNGARIS5	Ungarische Tänze Nr.5 (J. Brahms)
VOGLEIN	Wenn Ich Ein Vöglein Wär? (Traditional)

В файлах, имена которых начинаются с "P_", нет аккордов, и с ними нельзя использовать технологию performance assistant и функцию Easy Song Arranger.



Список типов эффектов

● Типы гармонизации

Номер	Тип гармонизации	Описание
01	Duet	Типы гармонизации 01 – 05 основаны на высоте тона и добавляют к одноголосной мелодии, проигрываемой правой рукой, гармонии из одной, двух или трех нот. Эти типы звучат только в случае, если в области автоаккомпанемента на клавиатуре проигрываются аккорды. Эти типы гармонизации будут также звучать при воспроизведении песен с данными аккордов.
02	Trio	
03	Block	
04	Country	
05	Octave	
06	Trill 1/4 note	<p>Типы 6 – 26 основаны на ритме и добавляют украшения или повторы с задержкой в соответствии с автоаккомпанементом. Эти типы звучат независимо от того, включен ли автоаккомпанемент или нет; однако реальная скорость эффекта зависит от параметра Темпо (стр. 17). Значения отдельных нот в каждом типе позволяют точно синхронизировать эффект с ритмом. Доступны также параметры Triplet (триоль): 1/6 = триоли четвертей, 1/12 = триоли восьмых, 1/24 = триоли шестнадцатых.</p> <ul style="list-style-type: none"> • Эффекты Trill (06 – 12) создают двухнотные трели (попеременное звучание нот), если нажаты две ноты. • Эффекты Tremolo (13 – 19) повторяют все нажатые ноты (не более четырех). • Эффекты Echo (20 – 26) создают задержанные повторы каждой проигрываемой ноты.
07	Trill 1/6 note	
08	Trill 1/8 note	
09	Trill 1/12 note	
10	Trill 1/16 note	
11	Trill 1/24 note	
12	Trill 1/32 note	
13	Tremolo 1/4 note	
14	Tremolo 1/6 note	
15	Tremolo 1/8 note	
16	Tremolo 1/12 note	
17	Tremolo 1/16 note	
18	Tremolo 1/24 note	
19	Tremolo 1/32 note	
20	Echo 1/4 note	
21	Echo 1/6 note	
22	Echo 1/8 note	
23	Echo 1/12 note	
24	Echo 1/16 note	
25	Echo 1/24 note	
26	Echo 1/32 note	

Типы реверберации

Номер	Тип реверберации	Описание
01 – 03	Hall 1-3	Реверберация концертного зала
04 – 05	Room 1-2	Реверберация небольшого помещения
06 – 07	Stage 1-2	Реверберация для сольных инструментов
08 – 09	Plate 1-2	Имитатор реверберации стальной пластины
10	Off (Выкл.)	Эффект отсутствует

Типы эффекта Chorus

Номер	Тип эффекта Chorus	Описание
01 – 02	Chorus 1-2	Традиционная хоровая программа с насыщенным теплым звуком.
03 – 04	Flanger 1-2	Четкая трехфазовая модуляция с немного металлическим звуком.
05	Off (Выкл.)	Эффект отсутствует



Таблица характеристик MIDI-интерфейса

YAMAHA [Portable Grand/PORTATONE]

Date:27-Jan-2004

Model DGX-205/203,PSR-295/293

MIDI Implementation Chart

Version : 1.0

Function...	Transmitted	Recognized	Remarks
Basic Default Channel Changed	1 - 16 x	1 - 16 x	
Mode Default Messages Altered	3 x *****	3 x x	
Note Number : True voice	0 - 127 *****	0 - 127 0 - 127	
Velocity Note ON Note OFF	o 9nH, v=1-127 x	o 9nH, v=1-127 x	
After Touch Key's Ch's	x x	x x	
Pitch Bend	o *2	o	
Control Change	0, 32, 64, 7, 10, 11, 64, 84, 71, 72, 73, 74, 91, 93, 96, 97, 100, 101	o *1 o *2 o *2 o *2 o *1 o *1 o *1 o *1 o *1 o *1 o *1 o *1 o *1 o *2	Bank Select Modulation wheel Data Entry(MSB) Data Entry(LSB) Part Volume Pan Expression Sustain Portamento Cntrl Harmonic Content Release Time Attack Time Brightness Effect Depth RPN Inc,Dec RPN LSB,MSB
Prog Change : True #	o 0 - 127 *****	o 0 - 127	
System Exclusive	o *3	o *3	
Common : Song Pos. Song Sel. Tune	x x x	x x x	
System Real Time : Clock Commands	o o	o o	
Aux : All Sound OFF Reset All Cntrls Local ON/OFF All Notes OFF Active Sense Reset	x x x x o x	o(120,126,127) o(121) o(122) o(123-125) o x	

*1 См. # 2 на стр. 88. *2 Только для DGX-205/203. См. # 2 на стр. 88 как для PSR-295/293. *3 См. # 3 на стр. 88.
 Mode 1 : OMNI ON , POLY Mode 2 : OMNI ON , MONO o : Да
 Mode 3 : OMNI OFF, POLY Mode 4 : OMNI OFF, MONO x : Нет



Формат MIDI-данных

ПРИМЕЧАНИЕ:

- По умолчанию (настройки производителя) синтезатор работает как 16-канальный многотембровый тон-генератор, и входящие данные не воздействуют на тембры и настройки панели. Однако сообщения MIDI-интерфейса, приведенные ниже, влияют на тембры панели, автоаккомпанемент и песни.
 - Общая настройка MIDI
 - Системные сообщения Exclusive об изменении типа реверберации и эффекта Chorus.
- Сообщения для этих номеров изменения управления не могут передаваться с самого синтезатора. Однако они могут быть переданы при включенном автоаккомпанементе, воспроизведении песни или при использовании эффекта Harmony.
- Сообщения Exclusive
 - <GM System ON> F0H, 7EH, 7FH, 09H, 01H, F7H
 - Это сообщение автоматически восстанавливает все стандартные настройки инструмента, кроме общей настройки MIDI.
 - <MIDI Master Volume> F0H, 7FH, 7FH, 04H, 01H, II, mm, F7H
 - Это сообщение позволяет одновременно изменять громкость всех каналов (общесистемное сообщение Exclusive).
 - Значения "mm" и "II" используются для Общей настройки громкости MIDI. (Значения для "II" игнорируются.)
 - <MIDI Master Tuning> F0H, 43H, 1nH, 27H, 30H, 00H, 00H, mm, II, cc, F7H
 - Это сообщение одновременно меняет настройки всех каналов.
 - Значения "mm" и "II" используются для Общей настройки.
 - По умолчанию для параметров "mm" и "II" установлены значения 08H и 00H соответственно. Для параметров "n" и "cc" можно использовать любые значения.

<Тип реверберации> F0H, 43H, 1nH, 4CH, 02H, 01H, 00H, mmH, IIH, F7H

- mm : тип реверберации, самый старший разряд (MSB)
- II : тип реверберации, самый младший разряд (LSB)

Подробности см. в таблице эффектов (стр. 88).

<Тип эффекта Chorus > F0H, 43H, 1nH, 4CH, 02H, 01H, 20H, mmH, IIH, F7H

- mm : тип эффекта Chorus, самый старший разряд (MSB)
- II : тип эффекта Chorus, самый младший разряд (LSB)

Подробности см. в таблице эффектов (стр. 88).

4 При запуске аккомпанемента передается сообщение FAH. При остановке аккомпанемента передается сообщение FCH. Если выбрана внешняя синхронизация, распознаются и сообщение FAH (включение аккомпанемента), и сообщение FCH (остановка аккомпанемента).

5 Функция Local ON/OFF
 <Local ON> Bn, 7A, 7F
 <Local OFF> Bn, 7A, 00
 Значение для "n" игнорируется.

■ Таблица эффектов

- * Если принято значение "Type LSB" (Тип LSB), которое не соответствует ни одному эффекту, автоматически устанавливается значение, ближайшее к заданному.
- * Номера в скобках перед названием типа эффекта соответствуют номерам на дисплее.

● REVERB

TYPE MSB	TYPE LSB								
	00	01	02	08	16	17	18	19	20
000	Без эффекта								
001	(01)Hall1				(02)Hall2	(03)Hall3			
002	Room					(04)Room1		(05)Room2	
003	Stage				(06)Stage1	(07)Stage2			
004	Plate				(08)Plate1	(09)Plate2			
005...127	Без эффекта								

● CHORUS

TYPE MSB	TYPE LSB								
	00	01	02	08	16	17	18	19	20
000...063	Без эффекта								
064	Thru								
065	Chorus		(02)Chorus2						
066	Celeste					(01)Chorus1			
067	Flanger			(03)Flanger1		(04)Flanger2			
068...127	Без эффекта								



Предметный указатель

Панель управления и разъемы

+/-	13, 44
▶▶	13, 58
◀◀	13, 58
	13, 58
🎵	43
A ↔ B	13, 57
▶/■	13, 44
0 - 9	13, 44
ACMP ON/OFF	13, 24
CATEGORY ▲/▼	13, 44
DC IN 12 V	10, 13
DEMO	13, 17
DUAL	13, 19
EASY SONG ARRANGER	13, 36
FUNCTION	13
HARMONY	13, 26
INTRO/ENDING/rit.	13, 25, 28, 29
LESSON L/R	13, 32
LESSON MODE	13, 33
LESSON REPEAT & LEARN	13, 35
MAIN/AUTO FILL	13, 26
MASTER VOLUME	11, 13, 43
MEMORY/BANK, 1, 2	13, 60
METRONOME	13, 48
PC	13, 67
PERFORMANCE ASSISTANT	13, 14, 16
PHONES/OUTPUT	11, 13
PITCH BEND, колесико	13, 22
PORTABLE GRAND	13, 22
REC, 1 - 5, A	13, 38, 41, 57
REGIST. MEMORY	13, 60
SONG	13, 30, 31
SONG MEMORY	13, 38, 41, 57
SPLIT	13, 20, 51
STANDBY/ON	11, 13, 42
START/STOP	13, 44
STYLE	13, 24, 28, 51
SUSTAIN	11, 13
SYNC START	13, 25
SYNC STOP	13, 28
TEMPO/TAP	13, 17, 48
TOUCH	13, 22, 49
USB	13, 66
VOICE	13, 18

В алфавитном порядке

A

A-B Repeat	57
ACMP ON	24, 28
AWM	75

B

Bulk Send	64
-----------	----

C

CHORD ROOT	55
CHORD TYPE	55
Chorus Type	63

D

D. Chorus	50, 63
D. Octave	50, 63
D. Pan	50, 63
D. Reverb	50, 63
D. Volume	50, 63
Demo Cancel	64
Drum Kit	23, 79

E

Easy Song Arranger	13
External Clock	64

G

Grade	34, 64
-------	--------

I

Initial Send	64
--------------	----

K

Keyboard Out	64
--------------	----

L

Local	66
L-Part	64

M

M. Chorus	63
M. Octave	63
M. Pan	63
M. Reverb	63
M. Volume	63
MELODY R, MELODY L	38
MIDI	66, 67
Musicsoft Downloader	68, 70, 73

O

One Touch Setting	49
-------------------	----

P

Panel Sustain	50, 63
PC Mode	64, 67
Pitch Bend Range	22, 63

R

R-Part	64
--------	----

S

S. Chorus	63
S. Octave	63
S. Pan	63
S. Reverb	63
S. Volume	63
SMF (стандартный файл MIDI)	68
Song Clear	41
Song Out	64
Song Volume	57
Split Point	20, 51
Style Out	64
Sustain	50, 63
Synchro Start	13, 25
Synchro Stop	13, 28

T

Touch Response	22
Track Clear	41
Transpose	58, 63
Tuning	58, 63

U

USB	13, 66
-----	--------

A

автоаккомпанемент	24, 25, 28
адаптер переменного тока	10
аккорд	25, 53, 56

Б

батарея	10
---------	----

В

внешняя песня	31
внешняя синхронизация	64, 66
встроенная песня	30
второй тембр	19

- Г**
гармонизация 26
громкость второго тембра 50
громкость гармонизации 50
громкость нижнего тембра 50
громкость основного тембра 50
громкость песни 57
громкость стиля 52
- Д**
демонстрация 17
диапазон изменения
высоты звука 22, 63
диапазон октав второго тембра 50
диапазон октав нижнего тембра 50
диск управления 13, 44
дистанционное управление 67
дополнительные принадлежности
(поставляемые отдельно) 77
дорожка 38
драйвер USB MIDI 66, 68, 70, 71
- З**
запись 38
значение по умолчанию 62
- И**
инициализация 42
- К**
книга песен 7, 70
компакт-диск 70
компьютер 11, 31, 65, 66, 67
- Л**
лицензионное соглашение о праве
на использование программного
обеспечения 74
- М**
мелодия 38
метроном 48
- Н**
набор тембров ударных 23, 79
настройка в одно касание 49
настройка уровня звука 58, 63
наушники 11
нижний тембр 20
- О**
область автоаккомпанемента 25
октава основного тембра 50
основной тембр 18
оценка 34, 64
- П**
память песен 38, 41, 57
панорама второго тембра 50
панорама нижнего тембра 50
панорама основного тембра 50
партия левой руки, L-Part 32
партия правой руки, R-Part 32
педальный переключатель 11
передача 31, 68, 69
песня 30, 31
песня пользователя 31, 38
повтор 35, 57
приглушение 57
принадлежности (входящие
в комплект поставки) 7
простые аккорды 53
попиптр 7
- Р**
реверберация 46
регистрационная память 60
режим Function 62, 63, 64
режим PC 64, 67
резервное копирование 42
- С**
синхронная остановка 13, 28
синхронный запуск 13, 25
системное сообщение 65
словарь аккордов 55
сообщение канала 65
список песен 85
список стилей 84
список тембров 78
список наборов ударных 82
список типов эффектов 86
стандарт XGlite 6
стандартные аккорды 53
стандартный файл MIDI 68
стиль 13, 24, 28, 51
сустейн 50, 63
- Т**
таблица характеристик
MIDI-интерфейса 87
таблица эффектов 88
такт 45
тактовый размер 48
тембр 18
тембр мелодии 37, 59
темп 17, 48
технические характеристики 77
технология performance
assistant 14, 16
тип гармонизации 86
тип реверберации 86
тип эффекта Chorus 63, 86
точка разделения клавиатуры 20, 51
транспонирование 58, 63
- У**
удаление дорожки 41
удаление песни 41
уровень реверберации
второго тембра 50, 63
уровень реверберации
нижнего тембра 50, 63
уровень реверберация
основного тембра 50, 63
уровень эффекта Chorus
для второго тембра 50, 63
уровень эффекта Chorus
для нижнего тембра 50, 63
уровень эффекта Chorus
для основного тембра 50, 63
урок 32
устранение неполадок 75
- Ф**
флэш-память 31
формат MIDI-данных 88
функции 62, 63, 64
функция оценки 34, 64
- Ч**
чувствительность
к силе нажатия 22, 49
- Э**
экран 45
эффект Chorus 47