

HP507

Roland Digital Piano

Руководство пользователя

Roland

ВНИМАНИЕ: чтобы снизить риск возгорания или поражения электротоком, не используйте эту аппаратуру под дождем или при повышенной влажности.

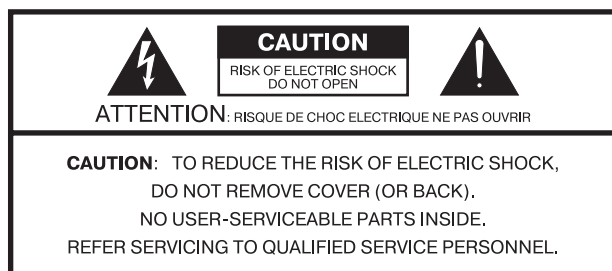

Символ в виде вписанной в треугольник молнии предупреждает пользователя о наличии неизолированных источников электротока в аппаратуре, которые могут находиться под высоким напряжением и нести в себе риск поражения электротоком.



Символ в виде вписанного в треугольник восклицательного знака предупреждает пользователя о наличии важных инструкций по управлению или эксплуатации (обслуживанию) в документации, прилагаемой к аппаратуре.

ИНСТРУКЦИИ ПО ПРЕДОТВРАЩЕНИЮ ПОЖАРА, ПОРАЖЕНИЯ ЭЛЕКТРОТОКОМ ИЛИ ПРИЧИНИ ТРАВМЫ ПОЛЬЗОВАТЕЛЮ.

ПРАВИЛА ТЕХНИКИ БЕЗОПАСНОСТИ СЛЕДУЙТЕ ЭТИМ ИНСТРУКЦИЯМ!

ВНИМАНИЕ - при использовании электроаппаратуры неукоснительно соблюдайте правила безопасной эксплуатации:

1. Прочтите данные инструкции.
2. Сохраните данные инструкции.
3. Соблюдайте все предупреждения.
4. Следуйте всем инструкциям.
5. Не используйте аппаратуру около воды.
6. Протирайте аппаратуру только сухой салфеткой.
7. Не закрывайте вентиляционные отверстия. Устанавливайте аппаратуру в соответствии с инструкциями производителя.
8. Не устанавливайте аппаратуру вблизи источников тепла, таких как отопительные радиаторы, нагреватели, печи или других приборов (включая усилители), излучающих тепло.
9. В целях безопасности не отсоединяйте контактов поляризованных или заземленных штепсельных вилок. Поляризованная штепсельная вилка снабжена двумя контактами, один из которых несколько шире другого. Штепсельная вилка с заземлением имеет два обычных контакта и третий заземляющий. Широкий или же третий контакт предназначены для Вашей безопасности. Если данная штепсельная вилка не подходит к Вашей сетевой розетке, проконсультируйтесь с электриком на предмет замены розетки.
10. Оберегайте электрошнур, не наступайте на него, на штепсели электропитания и штепсельные розетки. Не задевайте место выхода шнура из аппаратуры.
11. Используйте только приспособления и аксессуары, рекомендуемые производителем.
12. Выключайте аппаратуру из сети во время грозы, а также, если Вы не используете ее в течение длительного времени.
13. По всем вопросам обслуживания аппаратуры обращайтесь к квалифицированным специалистам. Оно требуется при повреждении аппаратуры, например, когда поврежден шнур электропитания или штепсельная вилка, на аппаратуру пролили жидкость, внутрь аппаратуры уронили какие-либо посторонние предметы, аппаратура попала под дождь или подверглась воздействию повышенной влажности, не функционирует в нормальном режиме, или же была разбита.

Прежде чем приступить к работе, внимательно ознакомьтесь с информацией, приведенной в разделах "Техника безопасности" и "Важные замечания". Там содержатся важные сведения, касающиеся правильной эксплуатации устройства. Для того, чтобы максимально эффективно использовать все функциональные возможности прибора, внимательно прочтите данное руководство целиком. Сохраните руководство, оно может пригодиться в дальнейшем.



Copyright © 2012 ROLAND CORPORATION

Все права защищены. Полное или частичное воспроизведение данного материала без письменного разрешения ROLAND CORPORATION запрещено. Roland, GS и SuperNATURAL являются зарегистрированными торговыми марками или торговыми марками Roland Corporation в США и/или других странах.



ПРАВИЛА ТЕХНИКИ БЕЗОПАСНОСТИ

ИНСТРУКЦИИ ПО ПРЕДОТВРАЩЕНИЮ ПОЖАРА, ПОРАЖЕНИЯ ЭЛЕКТРОТОКОМ ИЛИ ПРИЧИНЕНИЯ ТРАВМЫ ПОЛЬЗОВАТЕЛЮ

О значках ⚠ WARNING и ⚠ CAUTION

 WARNING	Предупреждает пользователя о возможной серьезной угрозе жизни и здоровью в случае пренебрежения этим правилом.
 CAUTION	Предупреждает пользователя о том, что неправильное использование устройства может повлечь за собой травму или материальный ущерб. * Материальный ущерб включает в себя повреждение и другие нежелательные воздействия, а также причинение вреда домашним животным.

О символах

	Символ ⚠ сообщает пользователю о важных предупреждениях или инструкциях. Точное значение символа определяется значком, который содержится внутри. В данном конкретном случае – это предупреждение или сигнал об опасности.
	Символ 🔥 предупреждает пользователя о запрещенных операциях. Что именно запрещает делать данный значок зависит от изображения в перечеркнутом круге. В данном конкретном случае он говорит, что прибор нельзя разбирать.
	Символ ⚡ сообщает пользователю о необходимых действиях. Точное значение определяется значком, который содержится внутри. В приведенном случае он означает, что сетевой шнур необходимо отключить от сети.

ВСЕГДА СОБЛЮДАЙТЕ СЛЕДУЮЩИЕ УКАЗАНИЯ

⚠ WARNING

Не разбирайте и не модифицируйте прибор

Не открывайте (и не модифицируйте другим образом) инструмент.



Не ремонтируйте прибор самостоятельно

Не пытайтесь самостоятельно ремонтировать прибор или заменять какие-либо его части (за исключением случаев, описанных в руководстве). Предоставьте ремонт фирме, у которой был приобретен прибор, сервисному центру Roland, либо авторизованному дистрибьютору фирмы Roland.



Не храните и не используйте прибор в условиях:

- Где он может подвергнуться воздействию высокой температуры (например, на прямом солнечном свете, около отопительных батарей; на нагревательных электроприборах);
- Высокой влажности (например, в ванной или на мокром полу);
- Задымленности;
- Испарений;
- Сырости;
- Под дождем;
- Запыленности;
- Интенсивной вибрации.



Не устанавливайте на неустойчивую поверхность

Убедитесь, что прибор расположен устойчиво. Во избежание колебания инструмента не помещайте его на неустойчивую, шаткую или наклонную поверхность.



Пользуйтесь только прилагаемым сетевым шнуром

Подключайте сетевой шнур только к сети, напряжение в которой совпадает с тем, которое обозначено на корпусе прибора.



Пользуйтесь только прилагаемым сетевым адаптером

Используйте только прилагаемый сетевой адаптер. Подключайте сетевой шнур только к сети, напряжение в которой совпадает с тем, которое обозначено на корпусе прибора. В противном случае можно повредить аппаратуру или получить удар электрическим током.



⚠ WARNING

Пользуйтесь только прилагаемым сетевым шнуром

Используйте только прилагаемый сетевой шнур. Этот шнур не должен использоваться с другими устройствами.



Не перекручивайте сетевой шнур и не кладите на него тяжелые предметы

Не перекручивайте сетевой шнур и не кладите на него тяжелые предметы. Это может повредить его и привести к короткому замыканию, которое вызовет пожар или поражение электрическим током!



Не работайте долго на высокой громкости

Данный инструмент, как используемый сам по себе, так и подключенный к усилителю, динамикам либо наушникам, может производить громкий звук, способный привести к длительной потере слуха. Если слух стал менее острым или появился звон в ушах, немедленно прекратите использование инструмента и обратитесь к врачу.



Избегайте попадания посторонних предметов

Не допускайте попадания внутрь прибора посторонних предметов (например, огнеопасных материалов, монет, булавок); а также любых жидкостей (воды, напитков и так далее). Это может привести к повреждению устройства.



Немедленно выключайте питание при обнаружении неполадок или сбоев в работе инструмента

Следует немедленно прекратить использование инструмента, выключить его, отсоединить от сети и обратиться в фирму, у которой он был приобретен, в ближайший сервисный центр Roland, либо к авторизованному дистрибьютору фирмы Roland в следующих случаях:



- Если сетевой шнур или вилка повреждены;
- При появлении дыма или необычного запаха;
- Если внутрь инструмента попали посторонние предметы или жидкость;
- Если инструмент подвергся воздействию высокой влажности или попал под дождь;
- Если инструмент перестал нормально функционировать или в его работе произошли изменения.

⚠ WARNING

Присматривайте за детьми, если они используют инструмент

Если инструментом пользуются дети, необходим постоянный контроль взрослого за соблюдением ими всех правил техники безопасности.



Не допускайте ударов или падений инструмента

Предохраняйте инструмент от ударов. Не роняйте его!



Не используйте розетки, к которым подключено большое количество других устройств

Не подключайте к одной розетке слишком много различных устройств. Будьте особенно внимательны при использовании удлинителей. Совокупная мощность всех устройств, подсоединенных к удлинителю, не должна превышать его возможностей (номинальная мощность ватт/ампер). В противном случае изоляция кабеля может нагреться и расплавиться.



Использование в других странах

Прежде чем использовать инструмент в другой стране, проконсультируйтесь с фирмой, у которой был приобретен инструмент, в ближайшем сервисном центре Roland, либо у авторизованного дистрибьютора фирмы Roland.



CAUTION

Обеспечьте хорошую вентиляцию прибора

Инструмент должен быть расположен так, чтобы ему была обеспечена необходимая вентиляция.



Беритесь только за вилку сетевого шнура

Выключая сетевой шнур из розетки или отсоединяя его от инструмента, держитесь только за корпус вилки или разъема, не тяните за шнур.



Периодически протирайте сетевой шнур от пыли

Регулярно отсоединяйте сетевую вилку и протирайте ее от пыли сухой тряпкой, чтобы убрать с нее все лишнее. Кроме того, всегда отсоединяйте сетевой шнур от розетки, если не пользуетесь инструментом длительное время. Скопление пыли на розетке или вилке может нарушить изоляцию и привести к пожару.



Храните кабели в безопасном месте

Следите за тем, чтобы шнуры и кабели не запутывались и не перегибались. Храните их в недоступном для детей месте.



Не кладите на прибор тяжелые предметы

Не садитесь на инструмент и не кладите на него тяжелые предметы.



Не беритесь за сетевой шнур мокрыми руками

Не вставляйте сетевой шнур в розетку и не вынимайте его оттуда мокрыми руками.



Меры предосторожности при транспортировке

При транспортировке инструмента соблюдайте описанные ниже меры безопасности. Перемещать инструмент следует вдвоем. Необходимо нести его аккуратно, не наклоняя. Убедитесь, что держите его крепко, чтобы избежать травмы и повреждения инструмента.



- Следите за тем, чтобы не потерять винты, которыми инструмент крепится к стойке. Если они ослабли, затяните их.
- Отсоедините сетевой шнур.
- Отсоедините все шнуры от внешних устройств.
- Закрутите фиксаторы блока педалей.
- Закройте крышку.
- Сложите пюпитр.

Перед чисткой отключайте прибор от сети

Прежде чем приступить к чистке инструмента, выключите его и отсоедините сетевой шнур от розетки.



Перед грозой отключайте прибор от сети

При приближении грозы отсоедините от розетки сетевой шнур.



CAUTION

Не прищемите пальцы крышкой

Осторожно открывайте и закрывайте крышку, чтобы не прищемить пальцы (стр. 16). Если инструмент используют дети, необходим контроль взрослых за ними.



Храните мелкие детали подальше от детей

Храните следующие компоненты инструмента и другие мелкие детали в местах, недоступных для детей во избежание их попадания в дыхательные пути:



- Переходник 1/4" (стр. 15)
- Винты для стойки



Важные замечания

Источник питания

- Не подключайте инструмент к цепи, в которую входят приборы с преобразователем напряжения, такие как холодильник, стиральная машина, микроволновая печь или кондиционер, а также к розетке, используемой устройствами с мотором, поскольку сетевая разводка, производимая ими, может вызвать сбой в работе и шум. Если нельзя использовать отдельные розетки, включайте между инструментом и розеткой фильтр для подавления сетевой разводки.
- До подключения инструмента к другим устройствам отключите электропитание всех приборов. Это позволит избежать повреждения динамиков и/или других устройств.
- После выключения кнопки [POWER] дисплей и индикаторы кнопок гаснут. Однако, чтобы полностью обесточить инструмент, необходимо также вынуть вилку из розетки. Розетка, которая используется для подключения фортепиано, должна быть расположена как можно ближе к инструменту.
- По умолчанию питание инструмента автоматически отключается через 30 минут простоя. Чтобы этого не происходило, установите параметр "Auto Off" в "Off" (стр. 44).

NOTE

При отключении питания инструмента результаты редакции установок будут утеряны. Чтобы этого не произошло, сохраняйте установки перед отключением питания.

Размещение

- При использовании инструмента рядом с мощными усилителями (или другим оборудованием, содержащим крупные трансформаторы), могут возникнуть помехи. Чтобы решить эту проблему, измените ориентацию инструмента в пространстве или удалите его от источника помех.
- Прибор может являться источником помех для теле- и радиоприемников. Не устанавливайте его в непосредственной близости от оборудования подобного типа.
- Если в непосредственной близости от аппаратуры используются беспроводные средства связи, например, мобильные телефоны, может появиться посторонний шум. Он возникает, когда проходит входящий или исходящий сигнал, а также во время разговора. Если наблюдаются подобные проблемы, необходимо удалить средства связи от аппаратуры или выключить их.
- Не подвергайте инструмент воздействию прямых солнечных лучей, размещайте его на удалении от приборов, излучающих тепло, не оставляйте внутри закрытых автомобилей и в других местах, подверженных интенсивному тепловому воздействию. Осветительные приборы также не должны находиться слишком близко к поверхности инструмента. Высокая температура может стать причиной деформации и изменения цвета корпуса.
- При перемещении аппаратуры из одного места в другое, в которых наблюдается значительный перепад температуры и/или влажности, внутри могут образоваться капли воды (конденсат). Если попытаться использовать аппаратуру в таком состоянии, могут возникнуть неисправности или сбой в работе. Поэтому, прежде чем приступить к эксплуатации аппаратуры, необходимо подождать несколько часов, чтобы конденсат высох.
- Не оставляйте на поверхности инструмента предметы из резины или винила. В противном случае поверхность фортепиано может деформироваться или изменить цвет.

- Не ставьте предметы на клавиши и кнопки инструмента, это может привести к выходу их из строя.
- Не приклеивайте на инструмент наклейки – при их удалении его поверхность может быть повреждена.
- Не ставьте на прибор емкости с жидкостями, такие как вазы с цветами, стаканы с напитками, парфюмерию, алкоголь, лаки для ногтей, спреи. Если жидкость случайно попадет внутрь прибора, это может привести к сбоям в его работе или удару электрическим током. Жидкость с поверхности удаляйте мягкой салфеткой.

Уход

- Для чистки прибора используйте мягкую чистую ткань или аналогичный материал, слегка смоченный водой. Для удаления загрязнений используйте ткань, смоченную слабым неабразивным моющим средством. Затем протрите прибор мягкой сухой тканью.
- Использование бензина, растворителя или спирта запрещается. Это может привести к изменению цвета и/или деформации корпуса прибора.
- Педаль инструмента сделаны из латуни. Она имеет свойство окисляться и тускнеть. Чтобы этого избежать, используйте полироли для металла, продающиеся в хозяйственных магазинах.
- В процессе эксплуатации инструмента винты стойки могут со временем ослабевать. В целях безопасности необходимо регулярно проверять затяжку винтов стойки и закреплять их с помощью отвертки.

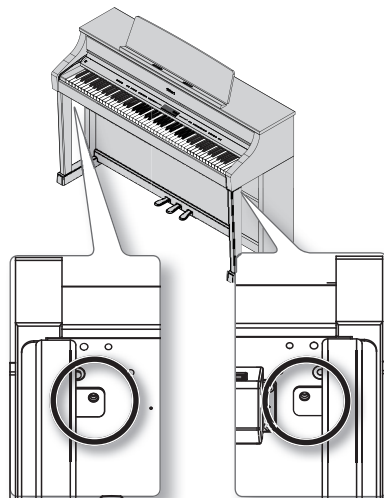

Уход за лакированным корпусом

- Лакированный корпус из дерева требует периодического ухода. Регулярно протирайте корпус мягкой сухой материей. Не прилагайте излишних усилий, так как даже мелкие песчинки грязи могут оставить на поверхности царапины. Не используйте чистящие средства или растворители, поскольку они могут повредить поверхность корпуса и оставить царапины. Если поверхность корпуса потеряла блеск, натрите ее сухой материей, смоченной в фортепианной полироли. Не используйте ткань, содержащую химикаты.

- Сведения о фортепианной полироли
- Используйте полироль, строго следуя прилагаемым к ней инструкциям.
- Используйте только специальные полироли для лакированных фортепиано. Применение других средств может привести к возникновению царапин, деформации или изменению цвета корпуса. Относительно марки полироли проконсультируйтесь в ближайшем музыкальном магазине.
- Используйте полироль только для обработки лакированной поверхности корпуса. Всегда протирайте его по направлению волокон. Не трите сильно и подолгу одни и те же места, это может привести к потере блеска.
- Храните полироль вдали от детей. Если полироль была случайно проглочена, первым делом попытайтесь вызвать рвоту, а затем немедленно обратитесь к врачу.

Ремонт и данные

- Помните о том, что при отправке прибора в ремонт данные его внутренней памяти могут быть потеряны. Поэтому предварительно их необходимо сохранить на USB-устройство, либо записать на бумагу (при возможности). Во время ремонта инструмента особое внимание уделяется сохранности данных внутренней памяти. Однако возможны ситуации, например, выход из строя схем памяти, в которых этого добиться невозможно. Компания Roland ответственности за сохранность данных внутренней памяти прибора не несет.

Меры предосторожности

- Помните, что в результате поломки или несоблюдения правил эксплуатации прибора содержимое памяти может быть безвозвратно потеряно. Для того чтобы снизить риск потери данных, рекомендуется периодически сохранять содержимое памяти на USB-устройство.
- Возможны ситуации, в которых восстановить данные внутренней памяти прибора не представляется возможным. Компания Roland ответственности за сохранность данных не несет.
- Обращайтесь аккуратно с кнопками, регуляторами и другими контроллерами. В противном случае они могут выйти из строя.
- Не ударяйте по дисплею и не нажимайте на него.
- При подсоединении/отсоединении шнуров и кабелей никогда не тяните за шнур. Беритесь только за разъем, чтобы не повредить внутренние элементы кабеля.
- В процессе работы инструмент нагревается и начинает излучать тепло. Такая ситуация является штатной и не должна вызывать беспокойства.
- Чтобы не вызывать недовольства окружающих, постарайтесь устанавливать разумный уровень громкости. А чтобы не думать об этом вовсе, особенно ночью, лучше использовать наушники.
- Звук и вибрации, производимые при игре на клавиатуре, могут передаваться по перекрытиям пола и стен с достаточно большой интенсивностью. Поэтому, даже работая в наушниках, старайтесь не нарушать покой окружающих.
- При транспортировке прибора используйте оригинальную заводскую упаковку, включая прокладочный материал для смягчения ударов или аналогичные материалы.
- Не прилагайте чрезмерных физических усилий при обращении с пюпитром.

Важные замечания

- Некоторые коммутационные кабели содержат резисторы. С данной аппаратурой их использовать нельзя. Это может привести к тому, что уровень звука будет либо чрезвычайно низким, либо качество его будет плохим. За информацией о характеристиках соединительных кабелей обращайтесь к их производителям.
- Прежде чем открыть или закрыть крышку инструмента, убедитесь, что поблизости нет мелких домашних животных. В противном случае вследствие конструктивных особенностей инструмента они могут оказаться внутри него и погибнуть. При возникновении такого рода ситуации немедленно отключите инструмент от сети и обратитесь к фирме-продавцу или в ближайший сервисный центр Roland.
- При манипуляциях с крышкой или лючком инструмента будьте внимательны, чтобы не зажать пальцы между движущимися частями и панелью. Дети должны пользоваться инструментом только под наблюдением взрослых.

Обращение с USB-накопителем

(Опциональный накопитель USB)

- Не отключайте USB-накопитель, когда на него производится запись или с него осуществляется считывание данных (т.е., когда мигает индикатор доступа к накопителю USB).

- Аккуратно вставляйте USB-накопитель до упора.

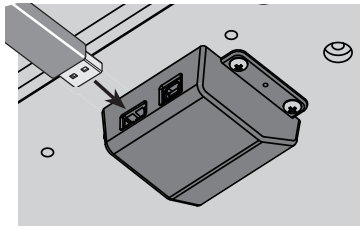

- Не прикасайтесь к USB-разъему, а также не допускайте его загрязнения.
- При изготовлении USB-накопителя применяются прецизионные технологии. Уделяйте особое внимание следующим моментам.
 - Чтобы предотвратить повреждение USB-накопителя электростатическим разрядом, прежде чем взять его в руки снимите с себя статический заряд.
 - Не допускайте соприкосновения контактов USB-накопителя с металлическими объектами.
 - Не сгибайте и не роняйте, а также не подвергайте USB-накопитель ударам и сильной вибрации.
 - Не подвергайте USB-накопитель воздействию солнечных лучей или повышенных температур.
 - Не допускайте запотевания USB-накопителя.
 - Не разбирайте и не модифицируйте USB-накопитель.

- Несанкционированная запись, распространение, продажа, сдача в прокат, публичное воспроизведение и подобные действия, в целом или частично, любого произведения, авторские права на которое принадлежат третьей стороне, запрещены законом.
- Не используйте прибор в целях нелегального распространения аудиоматериалов или нарушающих авторские права третьей стороны. Производитель за противоправные действия пользователя ответственности не несет.
- Права на все данные, находящиеся в памяти прибора, принадлежат Roland Corporation и/или Atelier Vision Corporation.
- Приобретение прибора дает право на использование этих данных для создания, демонстрации, записи и распространения оригинального аудиоматериала.
- Приобретение данного прибора НЕ дает право на распространение приведенных выше данных в оригинальной или модифицированной форме на любых носителях или по сетям Интернет.
- MMP (Moore Microprocessor Portfolio) обозначает портфолио патента микропроцессорной архитектуры, разработанной Technology Properties Limited (TPL). Компания Roland получила лицензию на данную технологию у TPL Group.
- XG (XG) и XGlite (XGlite) – зарегистрированные торговые марки Yamaha Corporation.
- Все названия продуктов, упоминаемые в этом документе, являются торговыми марками или зарегистрированными торговыми марками соответствующих владельцев.



Сведения о клавиатуре Ivory Feel

Отличительные черты клавиатуры Ivory Feel

В традиционном фортепиано белые клавиши изготавливаются из слоновой кости, а черные — из эбенового дерева. Технология создания клавиатуры Ivory Feel воспроизводит ощущение игры на клавишах такого типа.

- Пользователь по достоинству оценит великолепную фактуру этой клавиатуры и получит незабываемые ощущения при игре на ней.
- Поверхность клавиш покрыта влагопоглощающим материалом, обеспечивающим наилучший контакт пальцев с клавиатурой.
- Клавиши имеют небольшой глянец и почти незаметную окраску, усиливающие внешнюю привлекательность.
- Белые клавиши имеют слегка желтоватую отделку, полностью воспроизводящую оттенок слоновой кости.

Обращение

- Не наносите на клавиатуру и на инструмент каких-либо надписей или пометок иного рода. Чернила проникнут внутрь структуры поверхности, и удалить их будет невозможно.
- Не прикрепляйте на клавиатуру наклейки, поскольку их клеящая поверхность оставит следы и приведет к изменению цвета.

Уход и обслуживание

Обязательно примите к сведению следующую информацию. Игнорирование ее может привести к появлению царапин на поверхности, помутнению отделки или к изменению цвета и деформации.

- Для удаления пыли используйте сухую мягкую ткань. Удаляйте пыль аккуратными движениями. Не трите сильно поверхность и не применяйте излишних физических усилий.
- Для удаления сильных загрязнений используйте специальную чистящую жидкость для клавиатуры, не содержащую абразивных примесей. Протирайте инструмент легкими движениями. Если грязь удалить не удастся, протирайте клавиши, постепенно усиливая нажим, но следите за тем, чтобы не оставить царапин.
- Не используйте бензин, растворители или спирт при протирке инструмента.

Содержание

Техника безопасности	3
Важные замечания	5
Сведения о клавиатуре Ivory Feel	6
Возможности инструмента	8
Работа с инструментом	10
Описание панелей	14
Подготовка к работе	16
Установка пюпитра	16
Открывание и закрывание крышки	16
Включение/отключение питания	17
Исполнение	18
Исполнение различными звуками	18
Выбор тембров	18
Режим наложения двух тембров (Dual Play)	19
Игра различными тембрами в левой и правой зонах клавиатуры (Split Play)	20
Изменение звука	22
Добавление реверберации (Ambience)	22
Управление яркостью звука (Brilliance)	23
Настройка чувствительности клавиатуры (Key Touch)	23
Установки для игры "в четыре руки" (Twin Piano)	24
Транспонирование (Transpose)	25
Возможности исполнения	26
Использование метронома	26
Изменение темпа метронома	26
Изменение размера метронома	26
Установка громкости метронома	27
Предварительный отсчет	27
Исполнение под пьесу	28
Выбор и воспроизведение пьес	28
Последовательное воспроизведение всех пьес (All Songs Play)	29
Баланс громкости между пьесой и исполнением на клавиатуре (Song Balance)	29
Изменение темпа пьесы	29
Прослушивание отдельных партий (Part Mute)	30
Воспроизведение в цикле (AB Repeat)	31
Запись пьес	32
Запись SMF	32
Перезапись пьесы	33
Преобразование пьесы SMF в аудиофайл	36
Запись в аудиофайл	37
Транспонирование пьесы (Audio Transpose)	38
Ослабление центрального сигнала (Center Cancel)	38
Запись аудиофайла пьесы (WAV) на CD	39
Сохранение пьесы под другим именем	40
Сохранение встроенной пьесы	41
Изменение звука фортепиано (Piano Designer)	42
Использование функции Piano Designer	42

Дополнительные функции	44
Установка яркости дисплея (Display Contrast)	44
Автоматическое отключение питания (Auto Off)	44
Сохранение установок (Memory Backup)	44
Восстановление заводских установок (Factory Reset)	45
Копирование пьесы (Copy Song)	45
Удаление пьесы (Delete Song)	46
Инициализация памяти (Format Media)	46
Блокировка кнопок (Panel Lock)	47
Различные установки (режим Function)	48
Автоматическое отключение питания (Auto Off)	48
Общая настройка (Master Tuning)	48
Выбор строя (Temperament)	48
Выбор тоники пьесы (Temperament Key)	48
Баланс громкости тембров в режиме Dual Play (Dual Balance)	48
Установка громкости входного аудиосигнала (Input Volume)	48
Ослабление центрального сигнала (Center Cancel)	49
Транспонирование аудиофайла (Audio Transpose)	49
Режим транспонирования (Transpose Mode)	49
Транспонирование на октаву (Octave Shift)	49
Выбор формата записи (Recording Mode)	49
Режим работы педали Damper (Damper Pedal Part)	49
Выбор режима работы центральной педали (Center Pedal)	50
Предотвращение дублирования нот при работе с секвенсером (Local Control)	50
Установка передающего MIDI-канала (MIDI Transmit Channel)	50
Выбор типа воспроизводимого диска (CD/Audio Type)	50
Сохранение встроенной пьесы (Save Song)	51
Копирование пьесы (Copy Song)	51
Удаление пьесы (Delete Song)	51
Инициализация памяти (Format Media)	51
Установка драйвера USB (USB Driver)	51
Выбор режима USB (USB Memory Mode)	51
Управление видеооборудованием (Visual Control Mode)	52
Выбор канала Visual Control (Visual Control Channel)	52
Установка яркости дисплея (Display Contrast)	52
Выбор языка вывода информации (Language)	52
Сохранение установок (Memory Backup)	53
Восстановление заводских установок (Factory Reset)	53
Неисправности	54
Список тембров	57
Список встроенных пьес	58
Технические характеристики	59
Сообщения об ошибках	61

Используемые обозначения

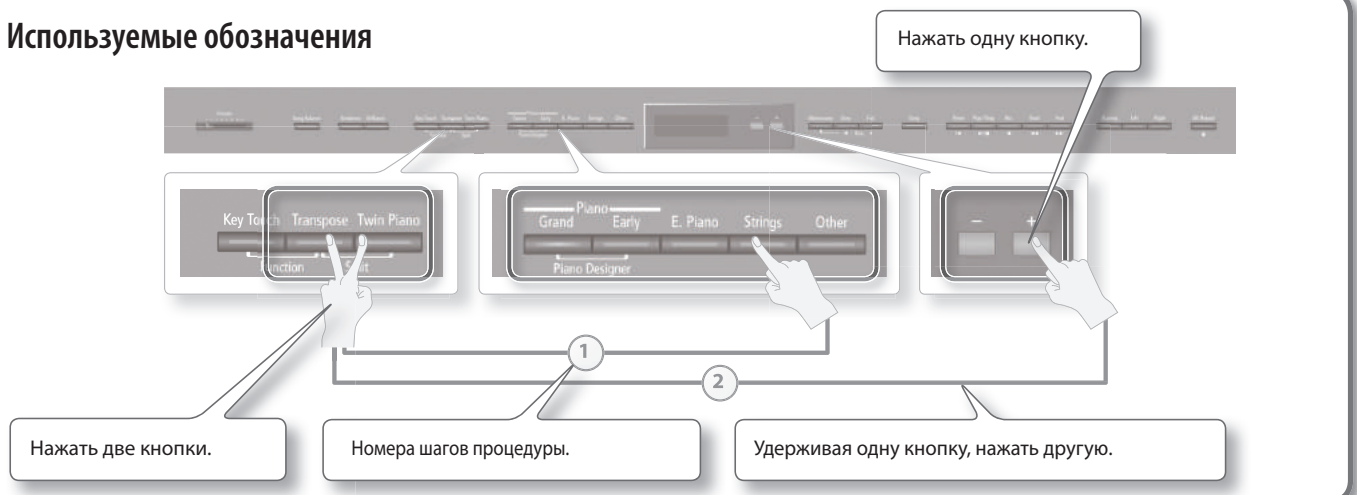

Исполнение на фортепиано

Исполнение различными тембрами стр. 18

HP507 содержит множество тембров, которые служат для игры звуками различных инструментов.

Исполнение с наложением тембров стр. 19

Доступно одновременное воспроизведение двух тембров с помощью одной клавиши.

Исполнение с разделением тембров стр. 20

Доступно разделение клавиатуры на левую и правую зоны, а также назначение на каждую из них различных тембров.

Исполнение "в четыре руки" стр. 24

Доступно разделение клавиатуры на левую и правую зоны, в каждой из которых можно играть, как на независимом инструменте.

Разучивание пьес

Исполнение под метроном стр. 26

Доступно использование метронома.

Исполнение под встроенные пьесы стр. 28

HP507 содержит набор встроенных пьес.
Список пьес приведен на стр. 58.

Разучивание партии руки стр. 30

При исполнении под пьесу можно разучивать партию одной руки при прослушивании партии другой.

Запись пьес

Запись собственного исполнения стр. 32

Доступна запись собственного исполнения.

Создание CD в компьютере из записанных пьес стр. 39

Записанные пьесы можно скопировать в компьютер, чтобы записать на CD.

Функция энергосбережения

Автоматическое отключение питания стр. 44

По истечении 30 минут после последней операции с HP507 питание автоматически отключается.

* Чтобы отключить эту функцию, откорректируйте параметр "Auto Off" (стр. 44).

Настройка инструмента

Изменение чувствительности клавиатуры стр. 23

Доступна настройка чувствительности клавиатуры под любой стиль исполнения.

Обработка звука реверберацией стр. 22

Доступно добавление к звуку реверберации, что создает ощущение исполнения в концертном зале.

Управление тембром звука стр. 23

Доступна регулировка тембра звука — от прозрачного до приглушенного.

Подстройка фортепиано (Piano Designer)

Управление высотой раскрытия деки стр. 42

При закрывании деки звук будет мягче, при открывании — ярче.

Управление резонансом аккордов стр. 43

Доступна регулировка резонанса аккордов, эмулирующего вибрации, возникающие в акустическом инструменте.

Выбор строя стр. 43

Доступен выбор различных строев, в том числе исторических, возникших в эпоху Барокко.

Полезные функции

Транспонирование клавиатуры или пьесы стр. 25

Функция Transpose позволяет транспонировать клавиатуру или пьесу для исполнения в более удобной тональности.

Блокировка кнопок стр. 47

Функция Panel Lock позволяет предотвратить случайное изменение настроек с помощью блокировки кнопок панели инструмента.

Работа с инструментом

Добавление реверберации (Ambience)

Звук инструмента можно обработать эффектом реверберации. В этом случае создается ощущение игры в концертном зале.

стр. 22

Включение реверберации

Нажмите кнопку [Ambience], чтобы она загорелась.

Изменение глубины эффекта

Удерживая кнопку [Ambience], нажимайте кнопки [-]/[+].

Регулировка прозрачности звука (Brilliance)

Можно настроить яркость звука, воспроизводимого с клавиатуры, или звучания воспроизводимой пьесы.

стр. 23

Включение эффекта

Нажмите кнопку [Brilliance], чтобы она загорелась.

Изменение глубины эффекта

Удерживая кнопку [Brilliance], нажимайте кнопки [-]/[+].

Установка общей громкости

Отрегулируйте громкость.

стр. 17



Мин. ← → Макс.

Установка громкости пьесы

(Song Balance)

Изменяя громкость воспроизводимой пьесы, можно настроить баланс между ней и исполнением на клавиатуре.

стр. 29

Включение функции

Нажмите кнопку [Song Balance], чтобы она загорелась.

Изменение баланса

Удерживая кнопку [Song Balance], нажимайте кнопки [-]/[+].

Установка чувствительности клавиатуры

(Key Touch)

Можно настроить чувствительность клавиатуры под любого пользователя.

стр. 23

Включение функции

Нажмите кнопку [Key Touch], чтобы она загорелась.

Настройка чувствительности

Удерживая кнопку [Key Touch], нажимайте кнопки [-]/[+].

Транспонирование

(Transpose)

Доступно транспонирование клавиатуры и/или пьесы.

стр. 25

Включение функции

Нажмите кнопку [Transpose], чтобы она загорелась.

Настройка транспонирования

Удерживая кнопку [Transpose], нажимайте кнопки [-]/[+].

Сохранение установок инструмента (Memory Backup)

HP507 позволяет настроить различные установки, но после отключения питания они возвращаются в значения по умолчанию.

стр. 44

Однако, благодаря функции Memory Backup, эти установки можно сохранить в память инструмента.

1. Удерживая кнопку [Key Touch], нажмите кнопку [Transpose].



2. Кнопками [◀]/[▶] (Slow/Fast) выберите "Memory Backup".
3. Нажмите кнопку [Song].
4. Кнопкой [▶] (Fast) выберите "Yes".

Кнопки тембров

Выбор одного тембра

стр. 14

Нажмите одну из кнопок тембров и нажимайте кнопки [-]/[+].

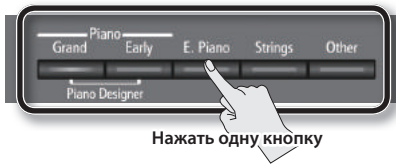

Нажать одну кнопку

Наложение тембров (Dual Play)

стр. 15

Нажмите две кнопки тембров.



Нажать две кнопки

Выбор тембров

Тембр 1	Нажимайте кнопки [-]/[+].
Тембр 2	Удерживая правую из светящихся кнопок тембров, нажимайте кнопки [-]/[+].

Разделение клавиатуры для игры "в четыре руки" (Twin Piano)

Можно разделить клавиатуру на правую и левую секции, чтобы два человека могли одновременно играть в одном и том же высотном диапазоне.

Включение функции

стр. 20

Нажмите кнопку [Twin Piano].

Выбор варианта озвучивания

Удерживая кнопку [Twin Piano], нажимайте кнопки [-]/[+].

Pair	Ноты, взятые в правой зоне, будут громче звучать в правом динамике, нежели в левом. И наоборот, ноты, взятые в левой зоне, будут громче звучать в левом динамике, нежели в правом.
Individual	Ноты, взятые в правой зоне, будут воспроизводиться правым динамиком; ноты, взятые в левой зоне – левым.

Игра разными тембрами в двух зонах клавиатуры (Split Play)

В этом режиме клавиатура делится на левую и правую секции, на каждую из которых можно назначить свой тембр.

Включение функции

стр. 16

Удерживая кнопку [Transpose], нажмите кнопку [Twin Piano].



Выбор тембров

Тембр правой руки	1. Нажмите кнопку тембра. 2. Нажимайте кнопки [-]/[+].
Тембр левой руки	1. Удерживая кнопки [Transpose] и [Twin Piano], нажмите кнопку тембра. 2. Удерживая кнопки [Transpose] и [Twin Piano], нажимайте кнопки [-]/[+].

Смена точки раздела клавиатуры

Удерживая кнопки [Transpose] и [Twin Piano], нажмите клавишу, соответствующую ноте новой точки раздела.

Изменение звука фортепиано (Piano Designer)

Доступно изменение звука фортепиано с помощью модификации различных его параметров.

стр. 38

1. Удерживая кнопку Piano [Grand], нажмите кнопку Piano [Early].
2. Кнопками [◀]/[▶] (Slow/Fast) выберите параметр для редакции.
Кнопками [-]/[+] измените значение параметра.



Использование метронома

Ниже описано как пользоваться метрономом.

стр. 26

Включение метронома

Нажмите кнопку [Metronome], чтобы она загорелась.



Регулировка громкости метронома

Удерживая кнопку [Metronome], нажимайте кнопки [-]/[+].

Изменение темпа или размера

Можно изменить темп метронома или пьесы.

стр. 26

Изменение темпа

Используйте кнопки [◀]/[▶] (Slow/Fast).

Изменение размера

Удерживая кнопку [Metronome], нажимайте кнопки [◀]/[▶] (Slow/Fast).

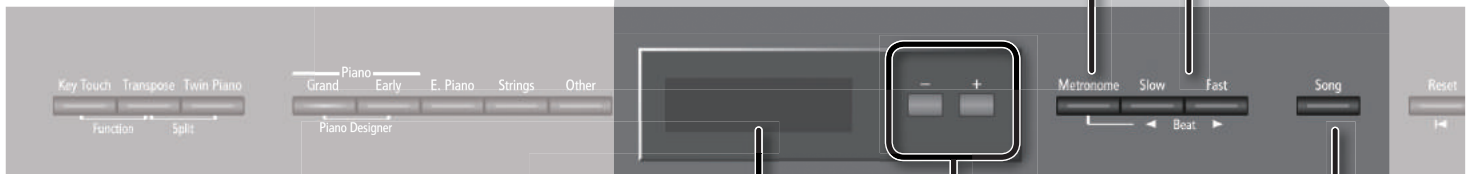

Дисплей

Дисплей отображает различную информацию, например, имя тембра/пьесы, темп и размер.

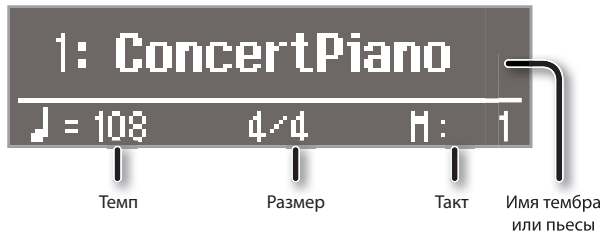

Выбор пьес

Выбор пьес осуществляется на соответствующем экране.

Выбор пьесы

стр. 28

1. Нажмите кнопку [Song] для перехода к экрану пьесы.

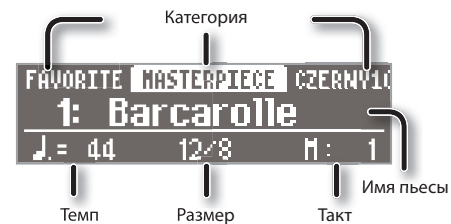

2. Кнопками [-]/[+] выберите пьесу.

Выбор пьесы с накопителя USB

1. Нажмите кнопку [Song] для перехода к экрану пьесы.

2. Удерживая кнопку [Song], кнопками [-]/[+] выберите "USB".



3. Кнопками [-]/[+] выберите пьесу.



Использование кнопок [-]/[+]

С помощью данных кнопок можно выбирать тембры или пьесы, а также изменять различные установки.

- Если удерживать кнопки [-]/[+] нажатыми, значение будет меняться непрерывно.
- Чтобы быстро увеличить значение, удерживая кнопку [+], нажмите кнопку [-].
- Чтобы быстро уменьшить значение, удерживая кнопку [-], нажмите кнопку [+].
- Чтобы восстановить значение по умолчанию, одновременно нажмите кнопки [-] и [+].

Выбор воспроизводимой партии

Ниже описан выбор воспроизводимой партии.

стр. 30

Партия правой руки	Нажмите кнопку [Right], чтобы она загорелась.
Партия левой руки	Нажмите кнопку [Left], чтобы она загорелась.
Аккомпанемент	Нажмите кнопку [Accomp], чтобы она загорелась.

Установка громкости партии

Удерживая кнопку выбранной партии, нажимайте кнопки [-]/[+].

Воспроизведение части пьесы в цикле (AB Repeat)

Выбранный фрагмент пьесы можно воспроизводить в цикле.

стр. 31

1. Нажмите кнопку [▶/■] (Play/Stop) для запуска воспроизведения пьесы.
2. В точке начала цикла нажмите кнопку [AB Repeat].
3. В точке конца цикла еще раз нажмите кнопку [AB Repeat].

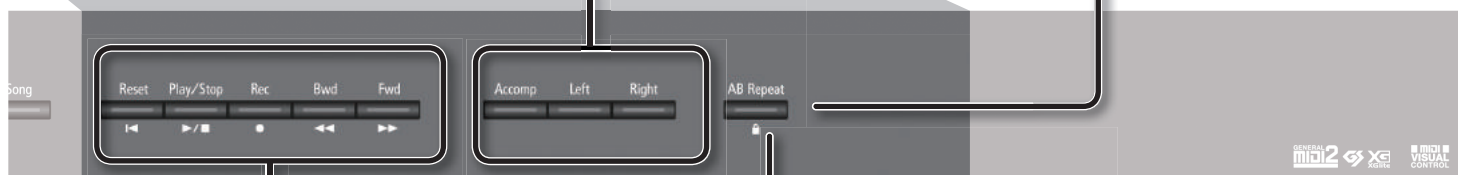

Запись/воспроизведение

Ниже описаны операции записи/воспроизведения пьесы.

стр. 28

стр. 32

Переход в начало пьесы	Нажмите кнопку [◀] (Reset).
Воспроизведение/останов	Нажмите кнопку [▶/■] (Play/Stop).
Вход в режим готовности к записи	При остановленном воспроизведении нажмите кнопку [●] (Rec).
Запись	В режиме готовности к записи нажмите кнопку [▶/■] (Play/Stop).
Перемотка назад	Нажмите кнопку [◀◀] (Bwd).
Перемотка вперед	Нажмите кнопку [▶▶] (Fwd).

Воспроизведение всех пьес

стр. 29

Удерживая кнопку [Song], нажмите кнопку [▶/■] (Play/Stop).

Запись новой пьесы

стр. 32

1. Выберите тембр для исполнения.
2. Нажмите кнопку [●] (Rec).
3. Нажмите кнопку [▶/■] (Play/Stop) для запуска записи.
4. Нажмите кнопку [▶/■] (Play/Stop) для остановки записи.

Блокировка кнопок

Нажмите и удерживайте кнопку [AB Repeat] до тех пор, пока в правом верхнем углу экрана не появится символ "🔒".

стр. 47

Снятие блокировки

Нажмите и удерживайте кнопку [AB Repeat] до тех пор, пока символ "🔒" не исчезнет с экрана.

Запись с наложением

стр. 35

1. Выберите тембр для исполнения.
2. Выберите пьесу для записи.
3. Нажмите кнопку [●] (Rec).
4. Нажмите кнопку [+].
5. Нажмите кнопку записываемой партии, чтобы она начала мигать.
6. Нажмите кнопку [▶/■] (Play/Stop) для запуска записи.
7. Нажмите кнопку [▶/■] (Play/Stop) для остановки записи.

Описание панелей

Кнопка [Power]

Включает/выключает инструмент.

стр. 17



! WARNING

* По умолчанию, питание HP507 автоматически отключается через 30 минут простоя.

Если питание отключилось, нажмите кнопку [Power], чтобы снова включить его.

Чтобы питание автоматически не выключалось, установите параметр "Auto Off" в значение "Off", как описано на стр. 44.

* Если питание автоматически отключилось, перед его включением необходимо выждать не менее 5 секунд. В противном случае, функция Auto Off может еще не сброситься, что приведет к некорректному включению инструмента.

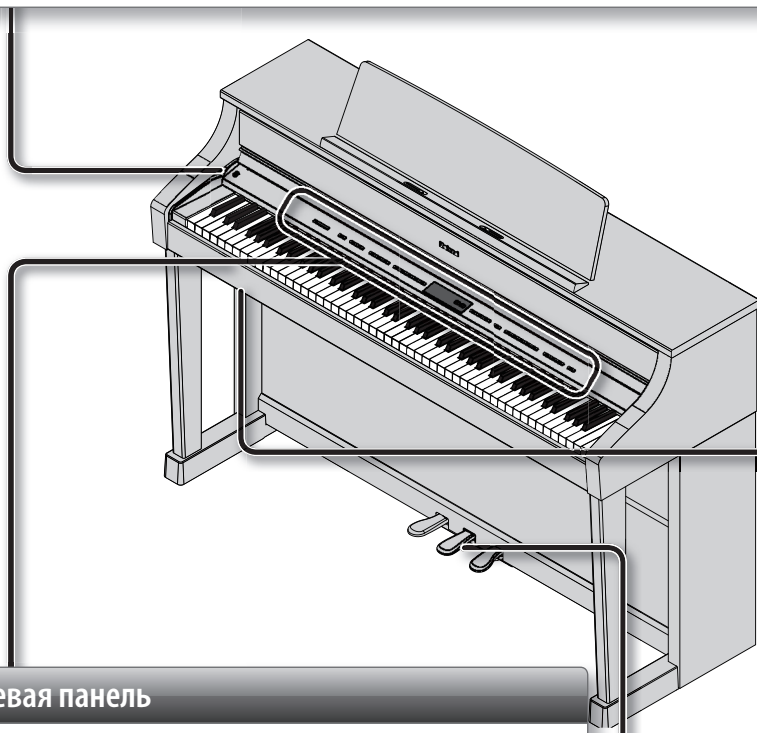

Держатель наушников

Если наушники не используются, их можно повесить на специально предусмотренный держатель.

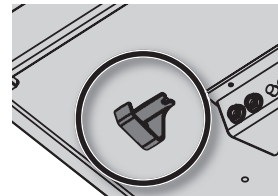

* Не вешайте на держатель ничего, кроме наушников. В противном случае можно повредить держатель или сам инструмент.

Лицевая панель

Кнопки и слайдеры лицевой панели служат для управления HP507.

стр. 10 – 13

Педали

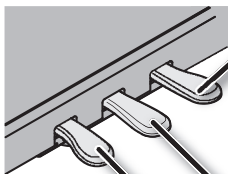

Педаль Damper

Эта педаль управляет сустейном звука. При нажатии на нее ноты продолжают звучать даже после отпущания клавиш. Продолжительность звучания зависит от глубины нажатия на педаль.

На акустическом фортепиано при нажатии демпферной педали отодвигается демпфер, что обеспечивает богатый общий резонанс струн. HP507 имитирует эту особенность акустического фортепиано.

При нажатии правой педали акустического фортепиано можно услышать небольшой шум, когда демпферы освобождают струны. Звук струн, по которым ударили молоточки, резонирует с другими струнами, придавая звуку своеобразную тембральную окраску.

Кроме этого, при игре с неполностью нажатой педалью затухание основного звука происходит быстро, в то время как реверберационная составляющая звука остается, создавая уникальный резонансный фортепианный призыв. Кроме техники игры с неполностью нажатой педалью, HP507 воспроизводит призывы, возникающие при освобождении струн (Damper Noise), и резонанс (Damper Resonance).

Педаль Sostenuto

Продлевает звук нот, которые были взяты при нажатой педали.

Педаль Soft

Эта педаль используется для смягчения звука.

При нажатии педали звук приглушается. Это соответствует действию левой педали акустического фортепиано. Мягкость звучания тембра может изменяться в зависимости от глубины нажатия на педаль.

Разъем USB Memory

Служит для подключения накопителя USB, обеспечивающего работу следующих функций.

стр. 28

стр. 41

- Воспроизведение с помощью HP507 файлов WAVE или MIDI (SMF), скопированных из компьютера.
 - Запись исполнения на HP507.
 - Воспроизведение в компьютере или нарезка на CD записанного аудиоматериала.
- * Аккуратно вставляйте накопитель USB до упора.
* Используйте накопители USB, поставляемые Roland. Совместимость с моделями других изготовителей не гарантируется.



Разъем USB

Служит для подключения к компьютеру опциональным кабелем USB и обмена с ним музыкальными данными. Поддерживает работу следующих функций

- Озвучивание с помощью HP507 файлов SMF, воспроизводимых с помощью MIDI-программ компьютера
- Сохранение в компьютер пьес, записанных в HP507, для их дальнейшей редакции с помощью передачи по MIDI данных в программный секвенсор.

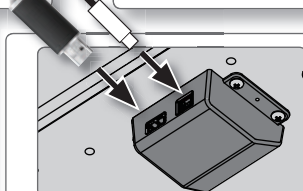

Разъем Pedal

Служит для подключения педалей, встроенных в стойку инструмента.

Разъем AC In

Служит для подключения сетевого шнура.

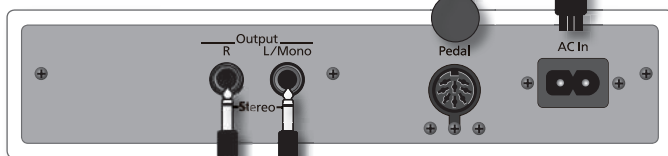

Тыльная панель

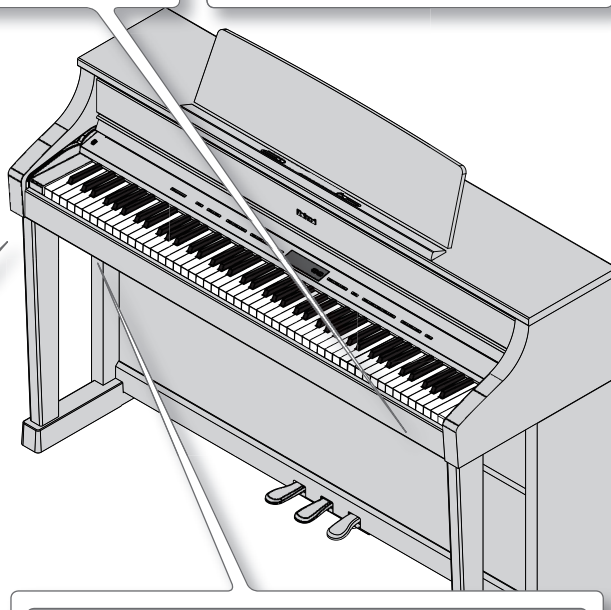

Разъемы Output

Служат для подключения HP507 к внешней системе звукоусиления.



Разъемы Phones

Служат для подключения наушников. HP507 имеет два разъема для подключения наушников, которые можно задействовать одновременно.



Не оставляйте в разьеме переходник наушников!

Если оставить в разьеме Phones переходник наушников, звук в динамиках инструмента будет отсутствовать. Не забывайте проверять состояние разьема Phones при отсутствии звука фортепиано.



Разъемы Input

Служат для подключения различного аудиооборудования в целях воспроизведения его сигналов через динамики HP507. Громкость звука регулируется на аудиоустройстве.



Разъемы MIDI

Служат для подключения внешних MIDI-устройств.

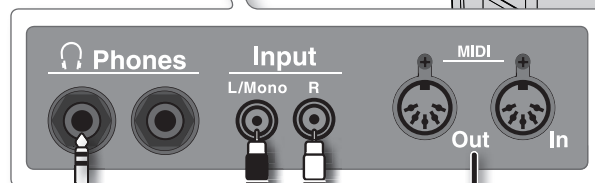

* Во избежание повреждения динамиков и усилителей перед коммутацией установите все регуляторы громкости в минимум и выключите питание всех коммутируемых устройств.

* Некоторые аудиокабели могут содержать резисторы. Не используйте кабели этого типа для коммутации, иначе громкость звука может быть занижена.

Подготовка к работе

* При манипуляциях с крышкой и пюпитром инструмента будьте внимательны, чтобы не прищемить пальцы. Если инструментом пользуются дети, необходим постоянный контроль взрослых за ними.

Установка пюпитра

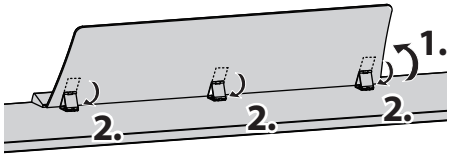

Фиксаторы нотных листов

Для удержания нотных листов предусмотрены специальные фиксаторы.

Если фиксаторы не используются, их следует опустить.

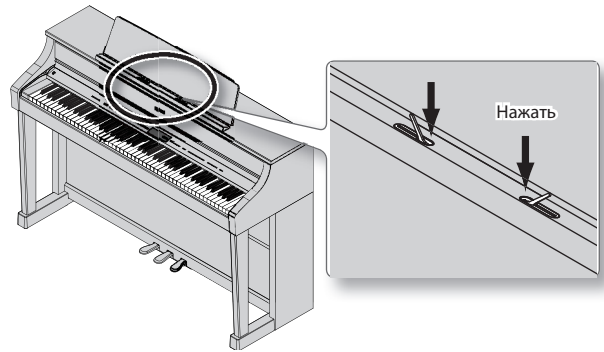

Подъем пюпитра

1. Аккуратно поднимите пюпитр.
2. Закрепите пюпитр защелками.

Складывание пюпитра

1. Придерживая пюпитр одной рукой, поднимите защелки, расположенные на тыльной стороне пюпитра, и аккуратно опустите его.

Открытие и закрывание крышки

Чтобы открыть крышку немного приподнимите ее двумя руками и отодвиньте ее от себя.

Чтобы закрыть крышку, потяните ее на себя. Когда она полностью выдвинется, мягко опустите ее.



NOTE

При манипуляциях с крышкой инструмента будьте внимательны, чтобы не прищемить пальцы. Если инструментом пользуются дети, необходим постоянный контроль взрослых за ними. Во избежание повреждений всегда закрывайте крышку перед перемещением инструмента.

Маскировка крышкой кнопок и дисплея (Classic Position)

С помощью крышки можно закрыть кнопки и дисплей. Это позволяет полностью сосредоточиться на исполнении, не отвлекаясь на посторонние детали.

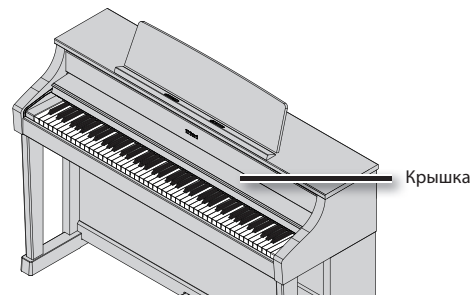

Установка опционального привода CD

Закрепите привод CD как показано на рисунке, используя монтажные отверстия в нижней панели инструмента.

- * Подробности установки описаны в документации, прилагаемой к приводу CD.
- * Используйте привод CD, рекомендуемый Roland. Совместимость с моделями других изготовителей не гарантируется.

NOTE

- Не поддерживается воспроизведение мультисессионных дисков CD-R/RW или CD, содержащих одновременно аудиотреки и данные (CD Extra).
- Инструмент поддерживает воспроизведение только стандартных аудио CD, имеющих логотип "COMPACT DISC DIGITAL AUDIO".
- Поддержка работы компакт-дисков с защитой от копирования, а также нестандартных CD не гарантируется.
- Информация об аудио-дисках с защитой от копирования, а также о нестандартных CD можно получить у их производителя или продавца.
- Не поддерживается сохранение пьес и стилей на CD или их удаление с CD. Также не поддерживается форматирование CD.

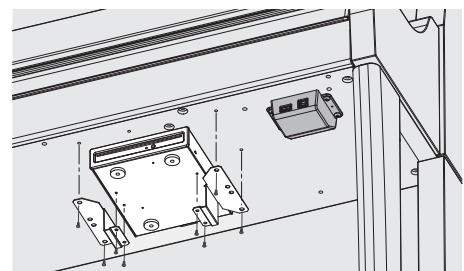

Включение/отключение питания

NOTE

- Завершив коммутацию (стр. 15), включите питание оборудования в описанной ниже последовательности. Нарушение очередности включения может привести к неисправностям и/или повреждению динамиков и других устройств.
- Перед включением питания всегда устанавливайте громкость в минимум. Однако, даже при этом в момент включения питания может быть слышен небольшой призыв, что не является признаком неисправности.

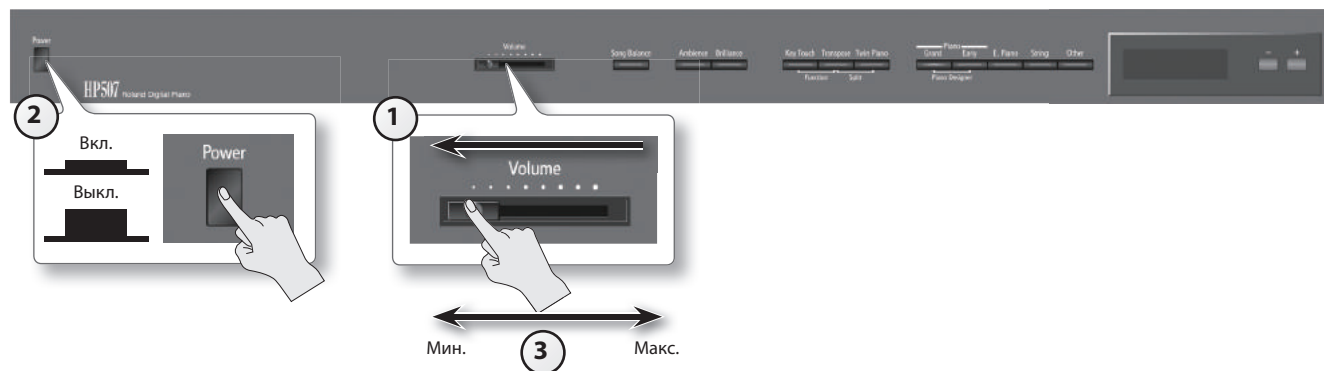

Включение питания

1. Переместите слайдер [Volume] до упора влево, чтобы установить громкость в минимум.

2. Нажмите кнопку [Power].

Через небольшой промежуток времени можно будет играть на клавиатуре.

* Данный инструмент оборудован схемой защиты, поэтому вход в рабочий режим осуществляется с задержкой в несколько секунд.

3. Слайдером [Volume] установите громкость.

Играя на клавиатуре и прослушивая звук, отрегулируйте громкость.

При перемещении слайдера вправо громкость увеличивается, влево — уменьшается.

МЕМО

HP507 обеспечивает высококачественный звук при любом уровне громкости.

Отключение питания

1. Переместите слайдер [Volume] до упора влево, чтобы установить громкость в минимум.

2. Нажмите кнопку [Power].

Питание отключится.

* Чтобы полностью обесточить инструмент, сначала выключите кнопку [Power], а затем отключите сетевой шнур от розетки (стр. 5).

⚠ WARNING

Функция автоматического отключения питания.

По умолчанию, питание HP507 автоматически отключается через 30 минут после последней манипуляции с инструментом.

Если питание отключилось, нажмите кнопку [Power], чтобы снова включить его.

Чтобы питание автоматически не отключалось, установите параметр "Auto Off" в значение "Off", как описано на стр. 44.

NOTE

- Если питание автоматически отключилось, перед его включением необходимо выждать не менее 5 секунд. В противном случае, функция Auto Off может еще не сброситься, что приведет к некорректному включению инструмента.
- После отключения питания установки инструмента возвращаются в значения по умолчанию. Чтобы сохранить измененные установки в памяти инструмента, выполните операцию Memory Backup (стр. 44).

Исполнение различными звуками

Кроме фортепианных, инструмент содержит 347 встроенных звуков, которые позволяют работать в различных музыкальных стилях. Эти звуки называются тембрами. Они разделены на 5 групп, каждой из которых соответствует своя кнопка тембра (Tone).

Выбор тембров

Попробуем поиграть тембром фортепиано.

При включении инструмента автоматически выбирается тембр "ConcertPiano".

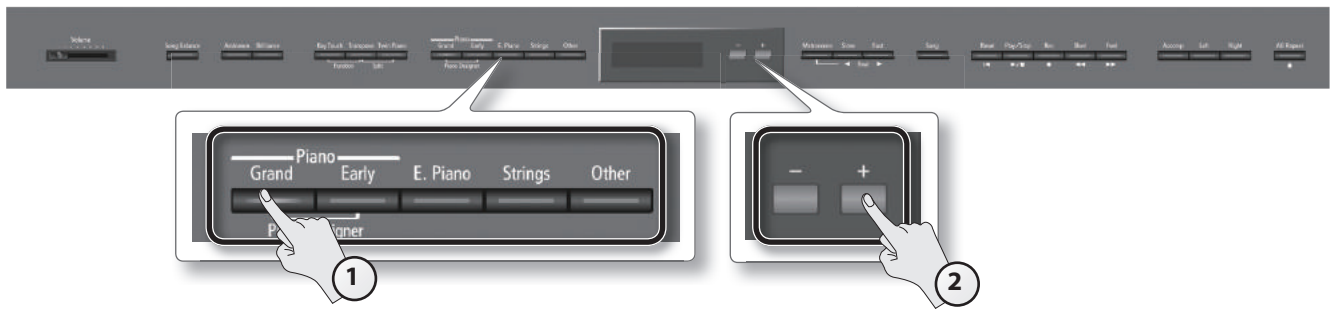

1. Нажмите кнопку требуемой группы тембров.

На дисплей выводятся номер текущего тембра и его имя.



* В данном руководстве приведены примеры экранов дисплея.

Однако, в конкретный инструмент может быть установлена другая версия операционной системы (например, включающая в себя более новые звуки). В связи с этой информацией на дисплее может не всегда совпадать с той, которая представлена в данном руководстве.

Группы тембров

Кнопка	Описание
Piano [Grand]	Тембры рояля.
Piano [Early]	Тембры традиционных фортепиано.
[E. Piano]	Тембры электропиано для поп- или рок-музыки.
[Strings]	Тембры струнных инструментов, например, скрипок и других оркестровых инструментов.
[Other]	Различные тембры, такие как орган, бас или звуки аккомпанемента. * При выборе тембров с номерами 43 – 51 на клавиатуру назначаются наборы ударных. * Если выбран тембр органа, на который назначен эффект Rotary (*1), например, Combo Jz. Org или Ballad Organ, кнопка [Others] управляет частотой модуляции эффекта Rotary.

См. "Список тембров" (стр. 57).

*1 Эффект Rotary имитирует звучание вращающихся динамиков. Он имеет две установки: Fast и Slow.

2. Кнопками [-]/[+] выберите вариацию тембра в группе.

* Если выбрать набор ударных или эффекты SFX, некоторые клавиши звука производить не будут.

Предварительное прослушивание тембра

1. Удерживая кнопку тембра, нажмите кнопку [▶/■] (Play/Stop).

Запустится воспроизведение фразы, демонстрирующей звучание тембра.

2. Чтобы остановить воспроизведение фразы, нажмите кнопку [Song].

Использование тембров VIMA TUNES

Если подключить к инструменту опциональный привод USB CD (стр. 16), можно будет воспроизводить диски CD-ROM для VIMA. Пьесы на таких дисках (VIMA TUNES) содержат "рекомендованные тембры", специально подобранные для каждой конкретной пьесы.

При выборе пьесы с диска VIMA (VIMA TUNES) рекомендованные тембры назначаются на кнопки тембров [E. Piano], [Strings] и [Others], и индикаторы этих кнопок начинают мигать. Нажав на мигающую кнопку, можно выбрать рекомендованный для данной пьесы тембр.



Режим наложения двух тембров (Dual Play)

С помощью одной клавиши можно воспроизводить два тембра одновременно. Этот режим называется "Dual Play". Например, попробуем наложить звуки фортепиано и струнных.

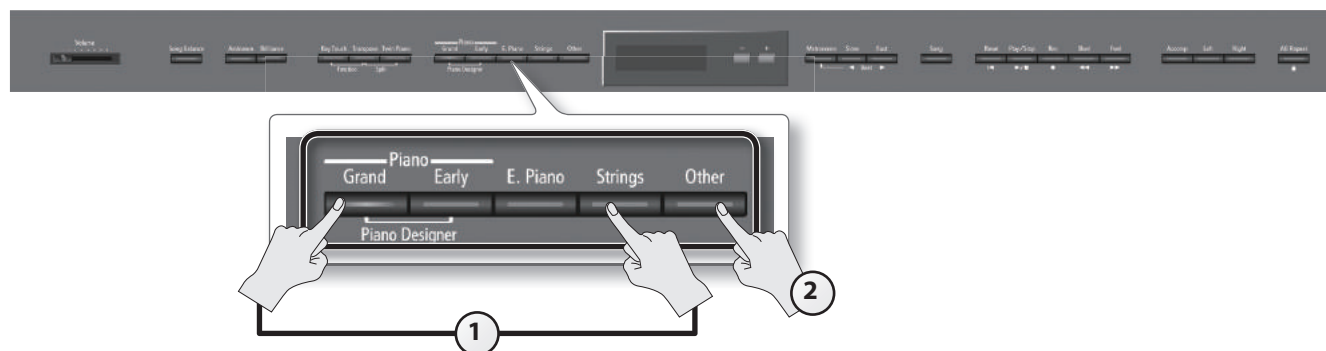

1. Удерживая кнопку Piano [Grand], нажмите кнопку [Strings].

Индикаторы обеих кнопок загорятся.

При игре на клавиатуре тембры фортепиано и струнных будут звучать одновременно.



Выбор тембров

Имя тембра	Соответствующая кнопка	Изменение тембров
Tone 1	Левая кнопка Tone	Нажмите кнопку [-] или [+].
Tone 2	Правая кнопка Tone	Удерживая кнопку тембра для Tone 2 (самая правая из светящихся кнопок Tone), нажмите кнопку [-] или [+].

2. Чтобы выйти из режима Dual Play, нажмите любую из кнопок тембров.

- * В режимах Split Play (стр. 20) или Twin Piano (стр. 24) режим Dual Play недоступен.
- * В зависимости от комбинации выбранных тембров, второй тембр может эффектами не обрабатываться.
- * Наложение тембров Piano [Grand] и Piano [Early] не предусмотрено.

Дополнительные возможности

Транспонирование тембра Tone 2 с шагом в октаву:	"Octave Shift" (стр. 49)
Выбор партии, на которую воздействует педаль Damper:	"Damper Pedal Part" (стр. 49)
Установка баланса громкости двух тембров:	"Dual Balance" (стр. 48)

Понятие эффектов

Инструмент предоставляет набор "эффектов", различными способами модифицирующих звук. В частности, к ним относится эффект Rotary.

Игра различными тембрами в левой и правой зонах клавиатуры (Split Play)

Исполнение на клавиатуре, разделенной на левую и правую части, называется игрой с разделением клавиатуры ("Split Play"). Нота, которая делит клавиатуру на две части, называется точкой раздела клавиатуры ("Split Point").

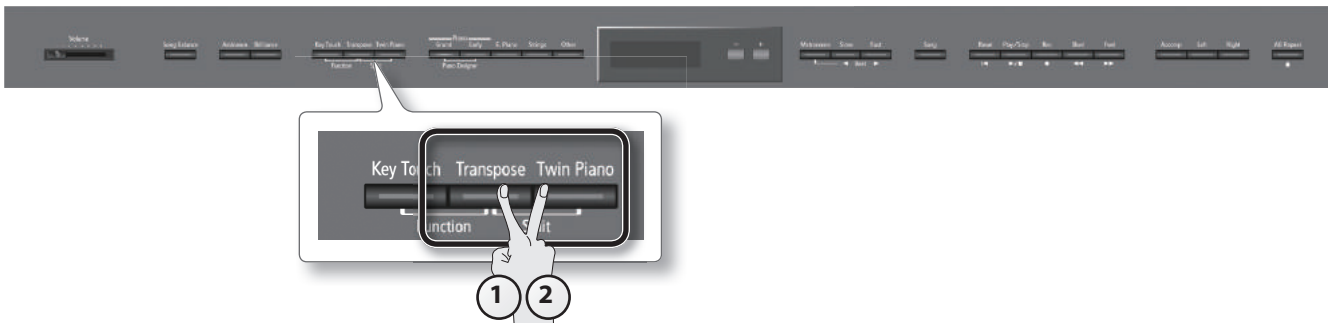

1. Удерживая кнопку [Transpose], нажмите кнопку [Twin Piano].

Откроется экран Split



Если режим Split включен, клавиатура делится на левую и правую секции.

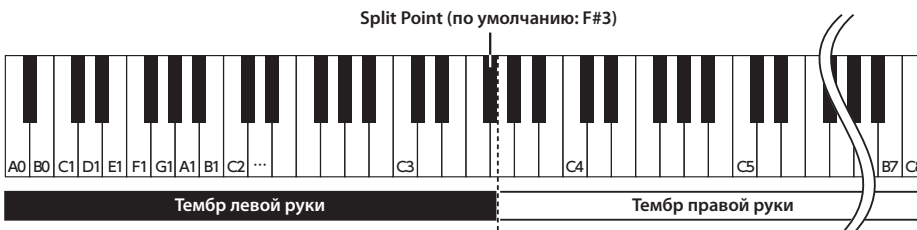

2. Чтобы выйти из режима Split Play, удерживая кнопку [Transpose], нажмите кнопку [Twin Piano] еще раз.

* В зависимости от выбранных тембров результирующий звук может измениться, поскольку тембр левой руки эффектом не обрабатывается.

Дополнительные возможности

Выбор партии, на которую воздействует педаль Damper (стр. 49)

Смена тембра правой руки

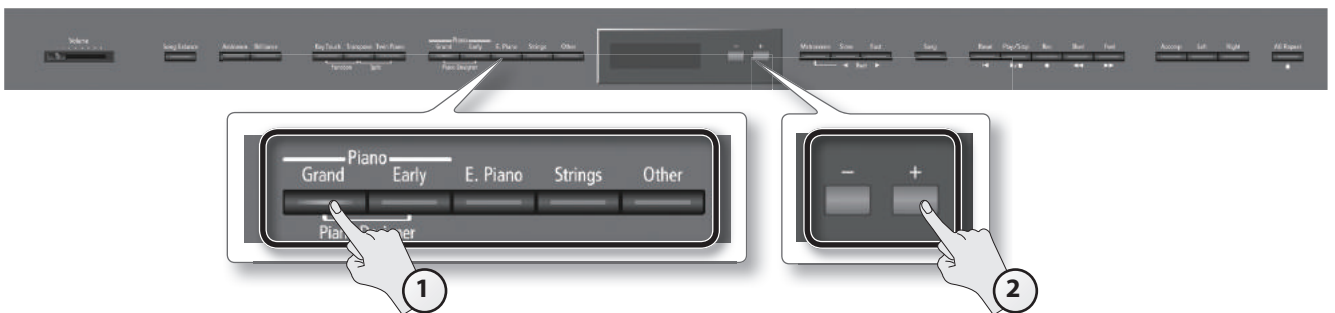

1. Нажмите кнопку тембра.
Выведется номер и имя тембра, выбранного для зоны правой руки.
2. Нажмите кнопку [-] или [+].
Будет выбран другой тембр.

Смена тембра левой руки

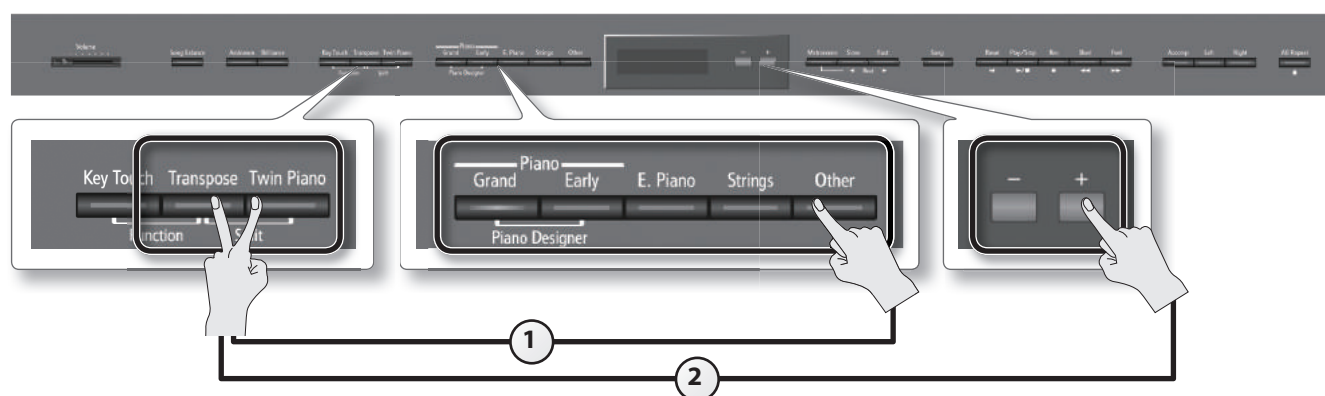

1. Удерживая кнопки [Transpose] и [Twin Piano], нажмите кнопку тембра. Выведется номер и имя тембра, выбранного для зоны левой руки.
2. Удерживая кнопки [Transpose] и [Twin Piano], нажмите кнопку [-] или [+]. Будет выбран другой тембр.

Дополнительные возможности

Можно транспонировать тембр левой руки с шагом в октаву (стр. 49)

Смена точки раздела клавиатуры

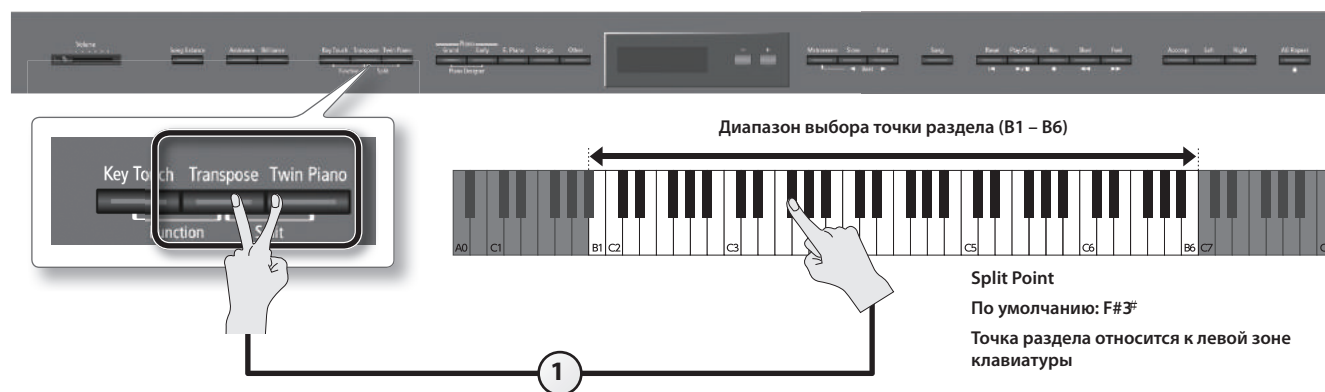

1. Удерживая кнопки [Transpose] и [Twin Piano], нажмите клавишу, соответствующую ноте новой точки раздела. Выбранная нота станет точкой раздела клавиатуры; на экран выведется ее название.

Экран	Параметр
Split Point F#3	B1 – B6 (по умолчанию: F#3)

Сохранение установок

Установки инструмента после отключения питания не запоминаются. Однако, их можно сохранить в память инструмента, как описано на стр. 44.

Изменение звука

В инструменте предусмотрено управление реверберацией и яркостью звука.

Добавление реверберации (Ambience)

Звук инструмента можно обработать эффектом реверберации. В этом случае создается ощущение игры в концертном зале. Этот эффект называется "Ambience".

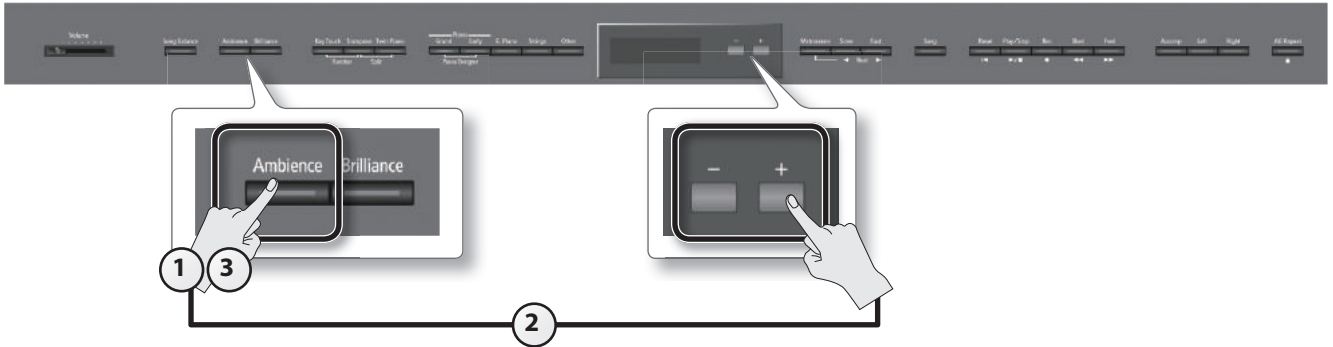

- 1. Нажмите кнопку [Ambience].**
Кнопка [Ambience] загорится.
- 2. Удерживая кнопку [Ambience], нажимайте кнопки [-]/[+].**
Значение глубины реверберации отображается на экране.

Сохранение установок

Установки инструмента после отключения питания не запоминаются. Однако, их можно сохранить в память инструмента, как описано на стр. 40.

Экран	Значение	Описание
	1 – 10 (по умолчанию: 5)	Чем выше значение, тем глубже реверберация.

- 3. Чтобы отключить эффект реверберации, нажмите кнопку [Ambience] еще раз.**
Кнопка [Ambience] погаснет.

* Нельзя задать индивидуальные установки глубины реверберации для каждого из тембров. Эффект одинаково воздействует на все тембры.

Управление яркостью звука (Brilliance)

Можно настроить яркость звука, воспроизводимого при игре на клавиатуре или проигрывании пьесы.

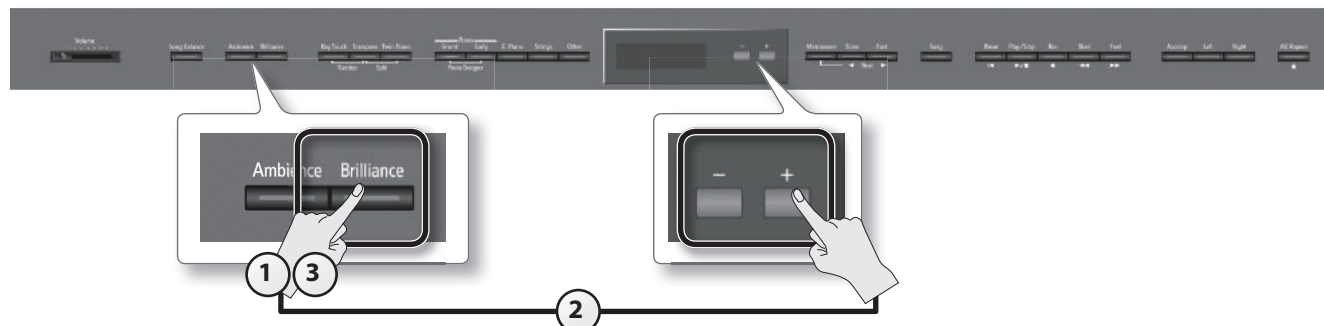

- 1. Нажмите кнопку [Brilliance].**
Кнопка [Brilliance] загорится.
- 2. Удерживая кнопку [Brilliance], нажимайте кнопки [-]/[+].**
Значение глубины эффекта отображается на экране.

Сохранение установок

Установки инструмента после отключения питания не запоминаются. Однако, их можно сохранить в память инструмента, как описано на стр. 40.

Экран	Значение	Описание
	-10 – 0 – 10 (по умолчанию: 5)	При положительных значениях звук становится более прозрачным, при отрицательных — более приглушенным.

- 3. Чтобы отключить управление яркостью звука, нажмите кнопку [Brilliance] еще раз.**
Кнопка [Brilliance] погаснет.

Настройка чувствительности клавиатуры (Key Touch)

Предусмотрена возможность выбора чувствительности (жесткости) клавиатуры, чтобы адаптировать ее под конкретного исполнителя.

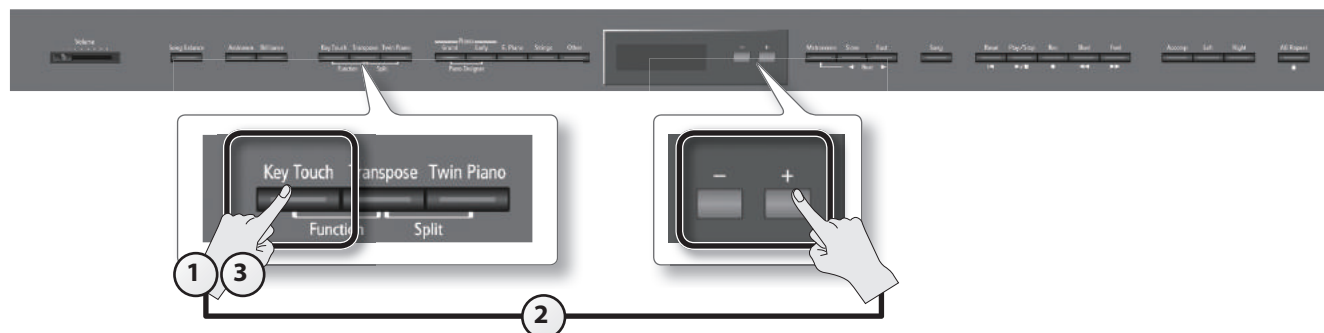

- 1. Нажмите кнопку [Key Touch].**
Кнопка [Key Touch] загорится.
- 2. Удерживая кнопку [Key Touch], нажимайте кнопки [-]/[+].**
Значение чувствительности отображается на экране.

Сохранение установок

Установки инструмента после отключения питания не запоминаются. Однако, их можно сохранить в память инструмента, как описано на стр. 40.

Экран	Значение	Описание
	Fix, 1 – 100 (по умолчанию: 70)	Чем выше значение, тем "жестче" клавиатура. При выборе "Fix" звук имеет одинаковую громкость, независимо от динамики исполнения. Значение 50 соответствует отключенной кнопке [Key Touch].

- 3. Чтобы отключить управление чувствительностью клавиатуры, нажмите кнопку [Key Touch] еще раз.**
Кнопка [Key Touch] погаснет.

Установки для игры "В четыре руки" (Twin Piano)

Можно разделить клавиатуру на правую и левую секции, чтобы два человека могли одновременно играть в одном и том же высотном диапазоне. Данная функция называется "Twin Piano".

Ее очень удобно использовать для занятий, когда ученик разучивает новый материал, повторяя его за учителем.

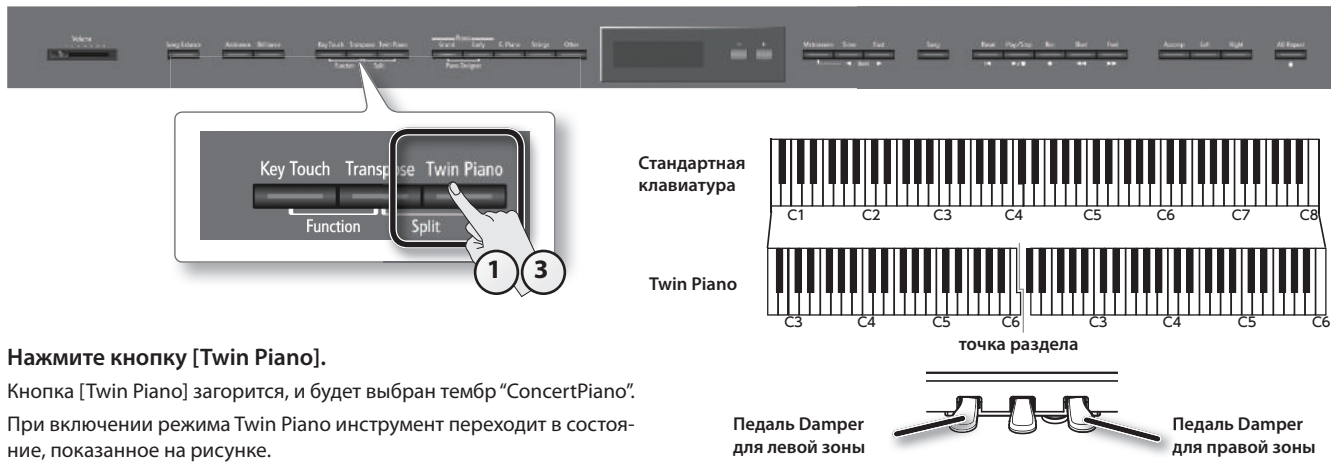

1. Нажмите кнопку [Twin Piano].

Кнопка [Twin Piano] загорится, и будет выбран тембр "ConcertPiano". При включении режима Twin Piano инструмент переходит в состояние, показанное на рисунке.

NOTE

При включении режима Twin Piano эффект Damper Resonance отключается; в результате звучание тембра может измениться.

2. Выберите тембр для исполнения (стр. 18).

На левую и правую зоны клавиатуры будет назначен одинаковый тембр.

3. Чтобы выйти из режима Twin Piano, нажмите кнопку [Twin Piano] еще раз.

Кнопка [Twin Piano] погаснет.

Выбор режима звучания (Twin Piano Mode)

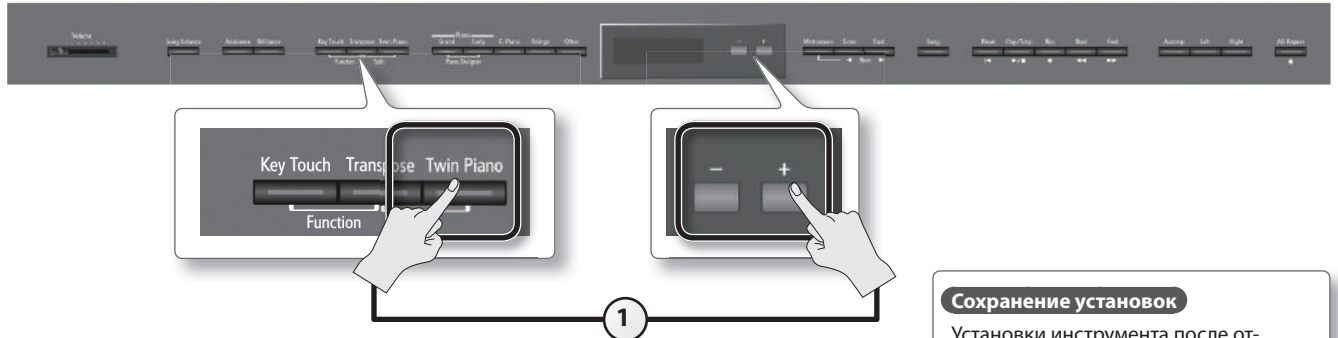

1. Удерживая кнопку [Twin Piano], нажимайте кнопки [-]/[+].

Текущий Режим Twin Piano отображается на экране.

Экран	Значение	Описание
<div style="background-color: #333; color: white; padding: 5px; display: inline-block;"> Twin Piano Mode Individual </div>	Pair	Ноты, взятые в правой зоне, будут громче звучать в правом динамике, нежели в левом. И наоборот, ноты, взятые в левой зоне, будут громче звучать в левом динамике, нежели в правом. В наушниках будет слышно исполнение партнера.
	Individual (по умолчанию)	Ноты, взятые в правой зоне, будут воспроизводиться правым динамиком; ноты, взятые в левой зоне – левым. В наушниках исполнение партнера слышно не будет. * Реверберация отключается. * Для некоторых тембров разделение звука между динамиками недоступно. * При игре в левой зоне клавиатуры звук в наушниках, подключенных к правому разъему Phones, будет отсутствовать. Соответственно, при игре в правой зоне клавиатуры будет отсутствовать звук в наушниках, подключенных к левому разъему. * Результат записи в данном режиме может отличаться от слышимого в процессе записи.

Транспонирование (Transpose)

Изменение высоты звука называется "транспонированием". Данная функция удобна в следующих случаях.

- Транспонирование можно использовать при аккомпанировании, изменяя строй в соответствии с диапазоном вокалиста.
- Можно исполнять пьесы с большим количеством диэзов (#) или бемолей (b) в тональности с более легкой аппликатурой.
- Партитуру инструментов, которые стандартно пишутся в других ключах, например, трубы или скасофона, можно исполнять как написано, а воспроизводиться при этом будет транспонированный звук.

Например, чтобы пьесу, написанную в тональности Ми-мажор, сыграть, используя аппликатуру До-мажор, необходимо установить параметр Transpose в "4".



МЕМО

Инструмент предусматривает возможность транспонирования высоты только клавиатуры, клавиатуры и пьесы одновременно или только пьесы (стр. 49). По умолчанию транспонирование применяется к клавиатуре и пьесе одновременно.

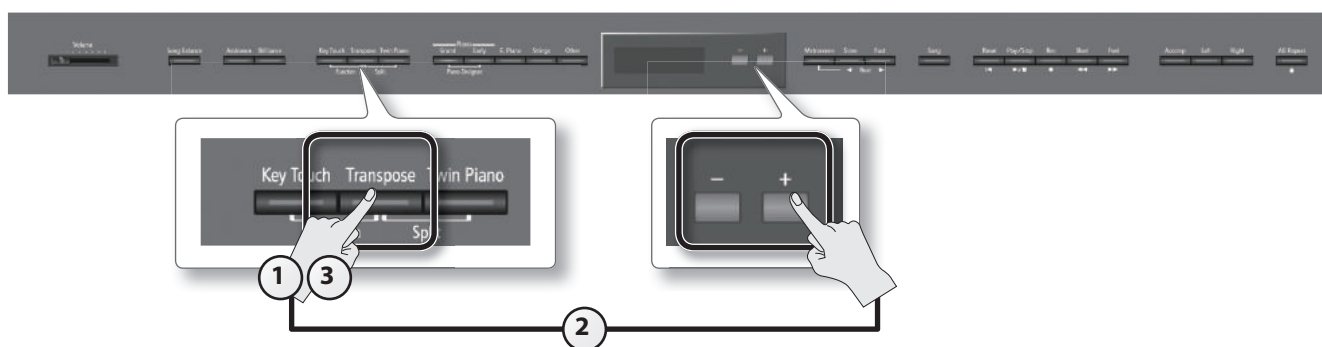

1. Нажмите кнопку [Transpose].

Кнопка [Transpose] загорится.

2. Удерживая кнопку [Transpose], нажимайте кнопки [-]/[+].

Значение интервала транспонирования отображается на экране.

Экран	Значение	Описание
	-6 – 0 – 5 (в полутонах) (по умолчанию: 1)	При положительных значениях высота тона будет увеличиваться с шагом в полутон, при отрицательных — уменьшаться.

МЕМО

Также значение транспонирования можно изменить, удерживая кнопку [Transpose] и взяв ноту, соответствующую новой тонике.

* После смены пьесы значение транспонирования сбрасывается.

3. Чтобы отключить транспонирование, нажмите кнопку [Transpose] еще раз.

Кнопка [Transpose] погаснет.

Использование метронома

Во время исполнения можно использовать метроном.

При воспроизведении пьесы метроном звучит в соответствии с ее темпом и размером.



1. Нажмите кнопку [Metronome].

Метроном зазвучит, и кнопка [Metronome] начнет мигать.

Кнопка [Metronome] начнет мигать красным и зеленым цветами в заданном размере и темпе. Красный цвет соответствует сильной доле, зеленый – слабой.

2. Для остановки метронома еще раз нажмите кнопку [Metronome].

Кнопка [Metronome] погаснет.



Изменение темпа метронома



1. Нажимайте кнопки [◀]/[▶] (Slow/Fast).



Темп

Запись исполнения осуществляется в заданном темпе метронома.

При воспроизведении пьесы для метронома выбирается ее темп.



Изменение размера метронома



1. Удерживая кнопку [Metronome], нажимайте кнопки [◀]/[▶] (Slow/Fast).



Размер

Если выбрать "0/4", будут звучать только слабые доли.

Запись исполнения осуществляется в заданном размере метронома.

При воспроизведении пьесы для метронома выбирается ее размер.

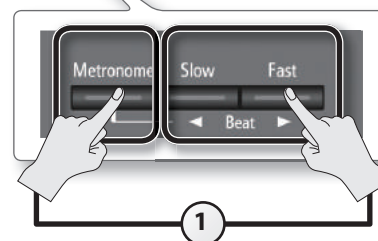

Размер	2/2, 0/4, 2/4, 3/4, 4/4, 5/4, 6/4, 7/4, 3/8, 6/8, 9/8, 12/8 (по умолчанию: 4/4)
--------	--

* В процессе воспроизведения пьесы размер метронома изменить невозможно.

* При записи с размером 0/4 после сохранения пьесы ее размер установится в 4/4.

Установка громкости метронома



1. Удерживая кнопку [Metronome], нажимайте кнопки [-]/[+].

На экран выведется уровень громкости метронома.

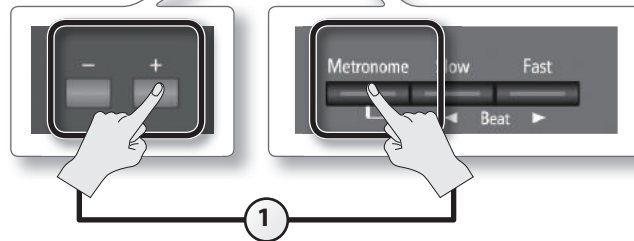

Экран	Значение	Описание
	0 – 10 (по умолчанию: 5)	При выборе значения "0" звук метронома не воспроизводится, однако кнопка [Metronome] будет продолжать мигать.

Предварительный отсчет

При игре под аккомпанемент пьесы очень важно вовремя вступить. Для этого можно включить режим, при котором перед началом воспроизведения метроном будет отсчитывать несколько тактов.

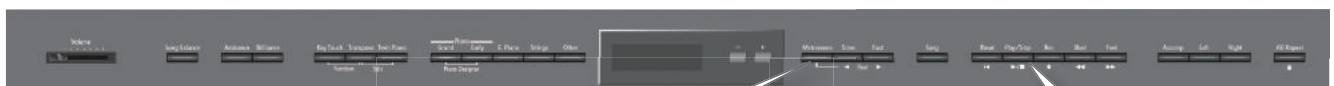

1. Нажмите кнопку [Metronome].
Метроном зазвучит.

2. Нажмите кнопку [▶/■] (Play/Stop).

Перед запуском воспроизведения пьесы прозвучат два такта предварительного отсчета.



Исполнение под пьесу

Предусмотрена возможность исполнения под аккомпанемент воспроизводящейся пьесы.

Выбор и воспроизведение пьес

Ниже описана процедура воспроизведения пьес внутренней памяти. Инструмент содержит 195 встроенных пьес. Также доступно воспроизведение пьес с опционального накопителя USB.



1. Нажмите кнопку [Song].
2. Удерживая кнопку [Song], кнопками [-]/[+] выберите категорию.

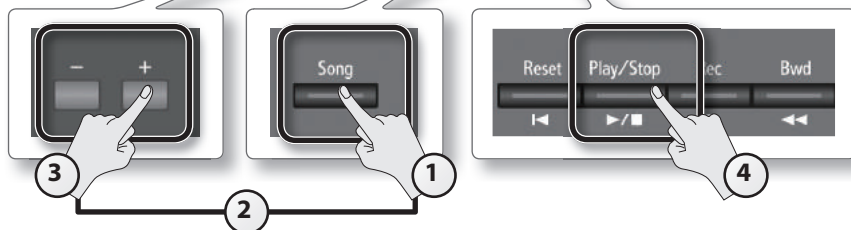

Категория	Описание	
USB	Пьесы на накопителе USB	
FAVORITE	Пьесы из внутренней памяти (раздел Favorite)	
MASTERPIECE	Встроенные в инструмент пьесы	Фортепианные шедевры
CZERNY 100		Czerny
HANON		Hanon

3. Кнопками [-]/[+] выберите пьесу.

МЕМО

Чтобы выбрать пьесу в папке, используйте следующие операции.

- Чтобы выбрать другую папку, кнопками [-]/[+] выберите ее и нажмите кнопку [▶/■] (Play/Stop).
 - Чтобы выбрать пьесу в папке, используйте кнопки [-]/[+].
 - Чтобы выйти из папки, кнопкой [-] выберите "Up" и нажмите кнопку [▶/■] (Play/Stop).
- * Если в папке содержится более 500 файлов и/или подпапок, некоторые из них могут не отображаться.

4. Нажмите кнопку [▶/■] (Play/Stop).

Когда пьеса закончится, воспроизведение остановится.

Чтобы остановить воспроизведение раньше (режим паузы), нажмите кнопку [▶/■] (Play/Stop) еще раз.

При следующем нажатии кнопки [▶/■] (Play/Stop) воспроизведение продолжится с точки останова.

Функции кнопок

Кнопка [◀] (Reset)	Переход в начало пьесы.
Кнопка [▶/■] (Play/Stop)	Запуск/останов воспроизведения пьесы. Запуск/останов записи.
Кнопка [●] (Rec)	Переход в режим готовности к записи.
Кнопка [◀◀] (Bwd)	Перемотка пьесы назад.
Кнопка [▶▶] (Fwd)	Перемотка пьесы вперед.

Поддерживаемые инструментом форматы пьес

Данный инструмент распознает следующие форматы данных пьес.

- SMF формат 0/1
- Roland Piano Digital (i-формат)
- Аудиофайлы: WAV, 44.1 кГц, 16 бит линейные

Последовательное воспроизведение всех пьес (All Songs Play)

Ниже описана процедура последовательного воспроизведения всех пьес (из внутренней памяти или с накопителя USB). Эта функция называется "All Songs Play".

1. Удерживая кнопку [Song], кнопками [-]/[+] выберите категорию.

2. Удерживая кнопку [Song], нажмите кнопку [▶/■] (Play/Stop).

Будет выбран режим All Songs Play, и кнопка [▶/■] (Play/Stop) начнет мигать.

* Режим All Songs Play сбрасывается при останове воспроизведения или отключении питания.

Баланс громкости между пьесой и исполнением на клавиатуре (Song Balance)

Ниже описана процедура установки громкости воспроизводимой пьесы.

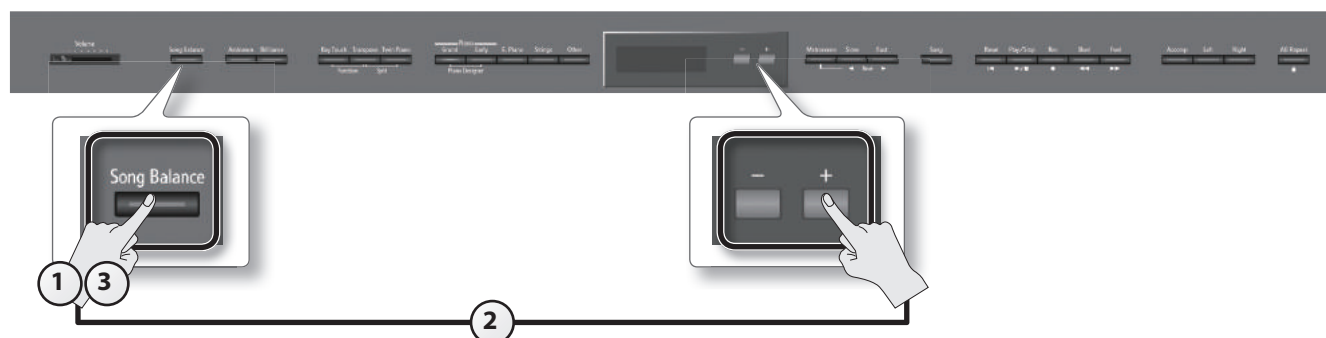

1. Нажмите кнопку [Song Balance].

Кнопка [Song Balance] загорится.

2. Удерживая кнопку [Song Balance], нажимайте кнопки [-]/[+].

На экран выводится текущее значение установки баланса громкости.

Экран	Значение	Описание
	0 – 9 (по умолчанию: 5)	Чем меньше значение, тем ниже громкость пьесы (относительная громкость исполнения выше), и наоборот.

3. Чтобы отключить функцию Song Balance, нажмите кнопку [Song Balance] еще раз.

Кнопка [Song Balance] погаснет.

Изменение темпа пьесы

Темп воспроизведения пьесы можно менять. Например, замедлив темп, можно упростить разучивание сложных пассажей.

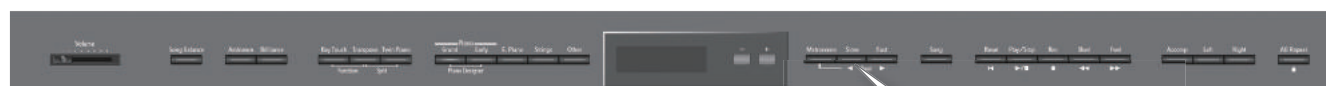

1. Нажимайте кнопки [◀]/[▶] (Slow/Fast).

Темп будет меняться.

MEMO

Для аудиофайла темп изменяется в диапазоне 75 – 100 – 125%.

2. Чтобы восстановить исходное значение темпа, одновременно нажмите кнопки [◀] (Slow) и [▶] (Fast).

Воспроизведение в фиксированном темпе (Tempo Mute)

Можно воспроизводить пьесу в фиксированном темпе без учета изменений темпа, которые были изначально заложены при ее записи.

1. Удерживая кнопку [▶/■] (Play/Stop), кнопками [◀]/[▶] (Slow/Fast) установите темп. Индикация темпа на экране подсветится.
2. Чтобы восстановить исходный темп, еще раз, удерживая кнопку [▶/■] (Play/Stop), одновременно нажмите кнопки [◀]/[▶] (Slow/Fast).

Прослушивание отдельных партий (Part Mute)

Инструмент предусматривает возможность воспроизведения партий пьес по отдельности. Это очень удобно для занятий, например, можно играть партию одной руки, а партия другой будет воспроизводиться автоматически.



Партии

Партии пьес назначаются на кнопки как показано справа.

Отключение (мьютирование)

Можно отключить воспроизведение выбранной партии (заглушить ее).

* Если выбрана пьеса, не содержащая аккомпанемента, кнопка [Accomp] гореть не будет, даже если нажать на нее.

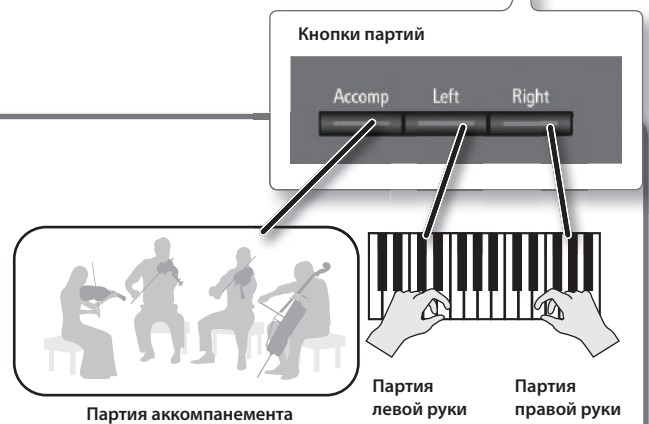

1. Нажмите кнопку отключаемой партии.

Индикатор нажатой кнопки погаснет, а соответствующая ей партия отключится.

МЕМО

- Если отключить аккомпанемент до запуска воспроизведения, вступление звучать не будет.
- При смене пьесы установки отключения треков сбрасываются.
- Функция Part Mute не распространяется на аудиофайлы, однако для них доступно приглушение сигнала, находящегося в центре стереопанорамы, например, вокала или баса. См. "Center Cancel" (стр. 38).

2. Если нажать на эту кнопку еще раз, партия включится, и индикатор кнопки загорится.



Использование выбранной партии в качестве "фонограммы" (Mute Volume)

При необходимости можно с помощью кнопки мьютирования трека не полностью заглушать звук его партии, а лишь уменьшать громкость. Эта установка позволяет воспроизводить заданную партию с пониженным уровнем громкости для ее использования в качестве "фонограммы" при репетиционной игре.

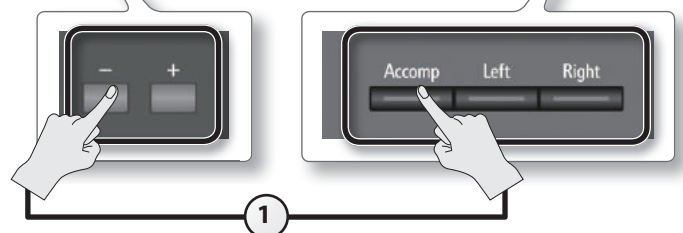

1. Удерживая кнопку партии, нажимайте кнопки [-]/[+].



Экран	Значение	Описание
  	0 – 10 (по умолчанию: 0)	Чем выше значение, тем больше громкость.

Воспроизведение в цикле (AB Repeat)

Данная функция позволяет воспроизводить выбранную область пьесы в цикле. Это удобно для разучивания фрагмента пьесы.

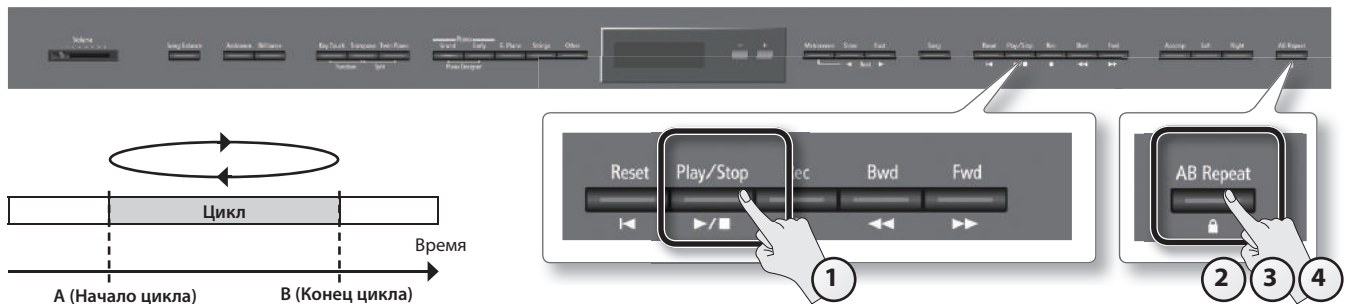

1. Нажмите кнопку [▶/■] (Play/Stop).
Начнется воспроизведение пьесы.
2. Нажмите кнопку [AB Repeat] в точке начала цикла (точка A).
3. Нажмите кнопку [AB Repeat] в точке конца цикла (точка B).
Функция AB Repeat включится, и начнется воспроизведение в цикле.
4. Чтобы отключить функцию AB Repeat, еще раз нажмите кнопку [AB Repeat].
После отключения функции AB Repeat граничные точки цикла сбрасываются.

МЕМО

- Точки цикла можно задать в единицах долей тактов для пьесы SMF или в единицах 1/100 секунды для аудиофайла.
- Также можно, не включая воспроизведения пьесы, задать точки цикла кнопками [◀◀]/[▶▶].

Перемещение выбранной области цикла

Если функция AB Repeat включена, можно перемещать область цикла вперед или назад.

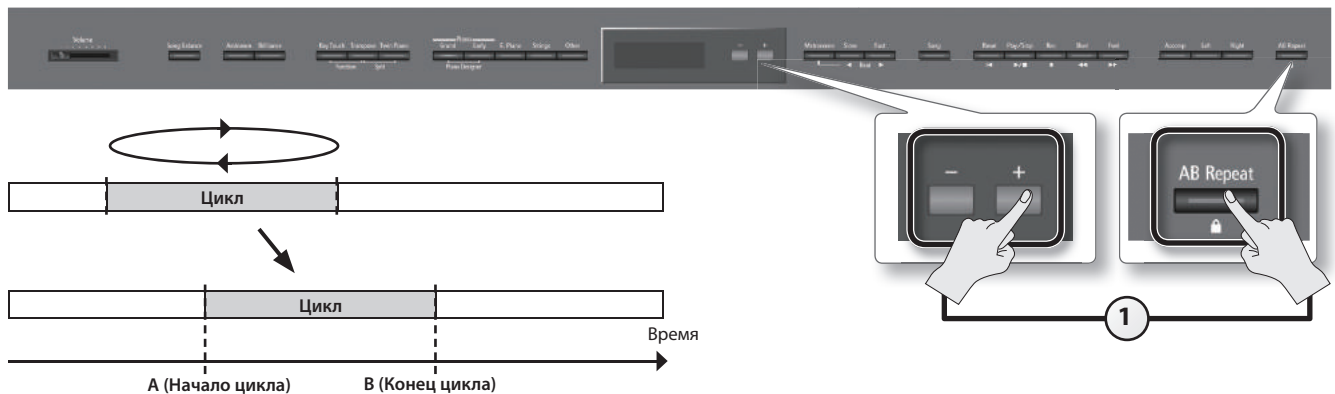

1. Удерживая кнопку [AB Repeat], нажимайте кнопки [-]/[+].
Область цикла будет перемещаться, при этом ее длительность изменяться не будет.



Запись исполнения

Ниже описана процедура записи исполнения. Можно прослушать сделанную запись, чтобы оценить качество исполнения, а также играть на инструменте под ранее записанный аккомпанемент.

В инструменте предусмотрено два типа записи.

Тип записи	Описание
Запись SMF	Партии записываются независимо. Доступна перезапись выбранного фрагмента пьесы. Доступна запись с наложением. * Этот режим является штатным.
Аудиозапись	Исполнение записывается в аудиофайл, который в дальнейшем можно использовать в компьютере. * Чтобы производить аудиозапись, необходимо подключить опциональный накопитель USB к соответствующему порту (стр. 28). * Для наиболее качественной передачи глубины и пространственности звука фортепиано в HP507 используется несколько динамиков, каждый из которых воспроизводит определенную часть звукового спектра. Этот эффект наблюдается при игре на клавиатуре или при воспроизведении пьесы SMF. Однако, после записи пьесы в двухканальный стереофайл, данный эффект может нивелироваться.

* SMF (стандартные MIDI-файлы) являются универсальным стандартом передачи музыкальных данных между устройствами различных производителей. В этом формате записано множество музыкальных произведений.

Запись SMF

Ниже описана процедура записи новой пьесы.

Это — наиболее простой способ записи.

Подготовка к записи



1. Выберите тембр для исполнения (стр. 18).

2. Нажмите кнопку [●] (Rec).

Кнопка [●] (Rec) загорится, кнопка [▶/■] (Play/Stop) начнет мигать, и инструмент перейдет в режим готовности к записи.

Для выхода из режима готовности к записи еще раз нажмите кнопку [●] (Rec).

3. При необходимости включите метроном (стр. 26).

МЕМО

Если изменить темп и размер метронома, эти изменения будут также записаны в пьесу, чтобы обеспечить корректное звучание метронома при воспроизведении пьесы в дальнейшем.

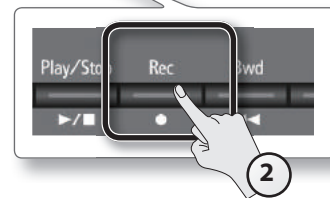

Запуск/останов записи



1. Нажмите кнопку [▶/■] (Play/Stop).

После двух тактов отсчета начнется запись (на дисплее сначала выведется сообщение "-2", затем "-1").

Во время записи будут гореть кнопки [●] (Rec) и [▶/■] (Play/Stop).

МЕМО

Если начать играть, не нажимая кнопку, запись начинается сразу без отсчета метронома.

2. Нажмите кнопку [▶/■] (Play/Stop).

Запись остановится, и выведется запрос на сохранение или удаление записанного материала.

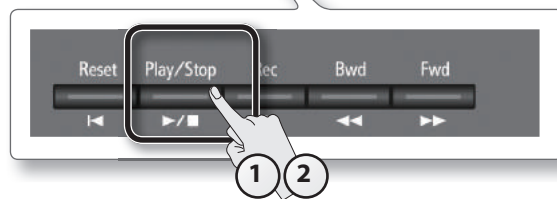

Сохранение записанного материала

* Чтобы сохранить пьесу на опциональный накопитель USB, предварительно подключите его к соответствующему порту.

1. Кнопкой [▶] (Fast) выберите “Save”.

Начнется процесс сохранения.

Записанная пьеса будет сохранена под первым свободным номером.

Пьесе автоматически присваивается имя в формате: “Song nnn,” где “nnn” обозначает номер пьесы.

NOTE

Не отключайте питание инструмента, если на дисплей выводится сообщение “Executing...”.

Выбор номера, имени и местоположения сохраняемой пьесы

Если вместо кнопки [▶] (Fast) нажать кнопку [Song], можно будет задать местоположение, номер и имя сохраняемой пьесы.

См. стр. 40.

Удаление записанного материала

1. Кнопкой [◀] (Slow) выберите “Erase”.

Выведется запрос на подтверждение.

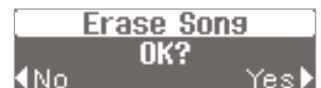

2. Нажмите кнопку [▶] (Fast), чтобы удалить пьесу.

Прослушивание записанного материала

1. Нажмите кнопку [▶/■] (Play/Stop).

Запустится воспроизведение записанной пьесы.

Перезапись пьесы

При записи SMF можно перезаписывать каждую партию независимо. Например, можно по отдельности записать партии правой и левой руки или записать новую партию в уже существующую пьесу.

Раздельная запись партий каждой из рук

Имеется возможность независимой записи партии левой руки на трек кнопки [Left], а партии правой руки — на трек кнопки [Right]. Кроме того, можно переписать выбранную партию уже записанной пьесы.

Подготовка к записи



1. Выберите тембр для исполнения (стр. 18).

2. Нажмите кнопку [●] (Rec).

Кнопка [●] (Rec) загорится, кнопка [▶/■] (Play/Stop) начнет мигать, и инструмент перейдет в режим готовности к записи.

Для входа из режима готовности к записи еще раз нажмите кнопку [●] (Rec).

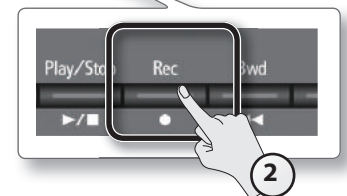

3. При необходимости включите метроном (стр. 26).

МЕМО

Если изменить темп и размер метронома, эти изменения будут также записаны в пьесу, чтобы обеспечить корректное звучание метронома при дальнейшем воспроизведении пьесы.

Запись партии левой руки

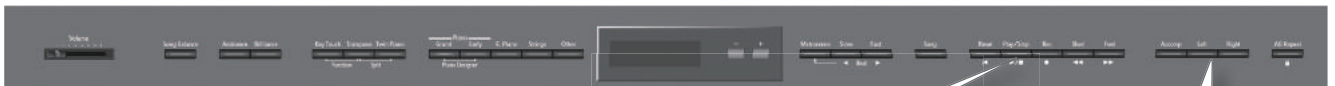

1. Нажмите кнопки [Right] и [Accomp], чтобы они погасли.

Будет гореть только кнопка [Left]; запись будет производиться на трек кнопки [Left].

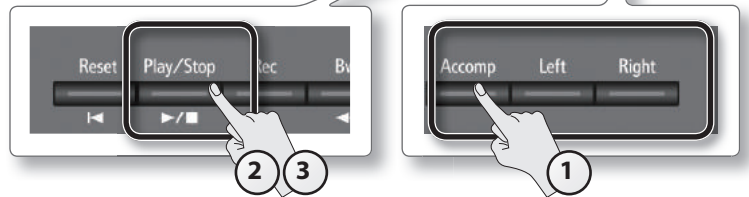

* Если в данный момент не выбрать партию, исполнение будет записываться в следующем порядке партий: кнопка [Right] → кнопка [Left] → кнопка [Accomp].

* В режиме Twin Piano или Split Play партия тембра левой руки будет записываться на трек кнопки [Left], партия тембра правой руки — на трек кнопки [Right].

2. Нажмите кнопку [▶/■] (Play/Stop).

После двух тактов отсчета начнется запись (на дисплее сначала появится сообщение "-2", затем "-1").

Во время записи будут гореть кнопки [●] (Rec) и [▶/■] (Play/Stop).

MEMO

Если начать играть, не нажимая кнопку, запись запускается сразу без отсчета метронома.

3. Нажмите кнопку [▶/■] (Play/Stop).

Запись остановится, и выведется запрос на сохранение или удаление записанного материала.

4. Сохраните или удалите записанный материал (стр. 33).

Перезапись партии правой руки



1. Нажмите кнопку [●] (Rec).

Кнопка [●] (Rec) загорится, кнопка [▶/■] (Play/Stop) начнет мигать, и HP507 перейдет в режим готовности к записи.

При этом будет выбрана новая пьеса (New Song).

Для выхода из режима готовности к записи еще раз нажмите кнопку [●] (Rec).

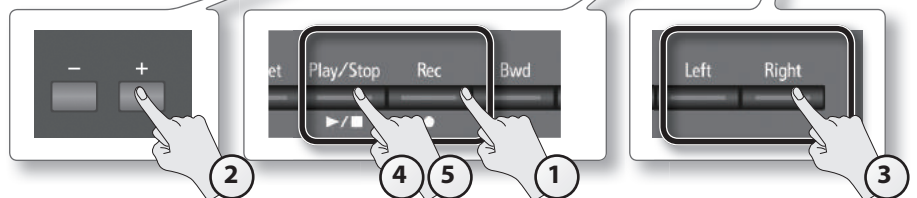

2. Выберите ранее сохраненную пьесу с помощью кнопки [+].

MEMO

Темп и размер пьесы установятся в соответствии с выбранной пьесой.

3. Нажмите кнопку [Right], чтобы она начала мигать.

При этом партия правой руки будет записываться на трек кнопки [Right]. Не выключайте светящуюся кнопку [Left].

NOTE

Если выбрать уже записанную партию, ранее записанное исполнение будет замещено новым и утеряно.

4. Нажмите кнопку [▶/■] (Play/Stop).

После двух тактов отсчета начнется запись (на дисплее сначала появится сообщение "-2", затем "-1").

Ранее записанное исполнение партии левой руки будет воспроизводиться в процессе записи партии правой руки.

Во время записи будут гореть кнопки [●] (Rec) и [▶/■] (Play/Stop).

MEMO

Если начать играть, не нажимая кнопку, запись начинается сразу без отсчета метронома.

5. Нажмите кнопку [▶/■] (Play/Stop).

Запись остановится, и выведется запрос на сохранение или удаление записанного материала.

6. Сохраните или удалите записанный материал (стр. 33).

Запись партии под аккомпанемент пьесы

Ниже описана процедура записи исполнения в ранее сохраненную пьесу.

Подготовка к записи

1. Выберите тембр для исполнения (стр. 18).
2. Выберите пьесу для записи (стр. 28).

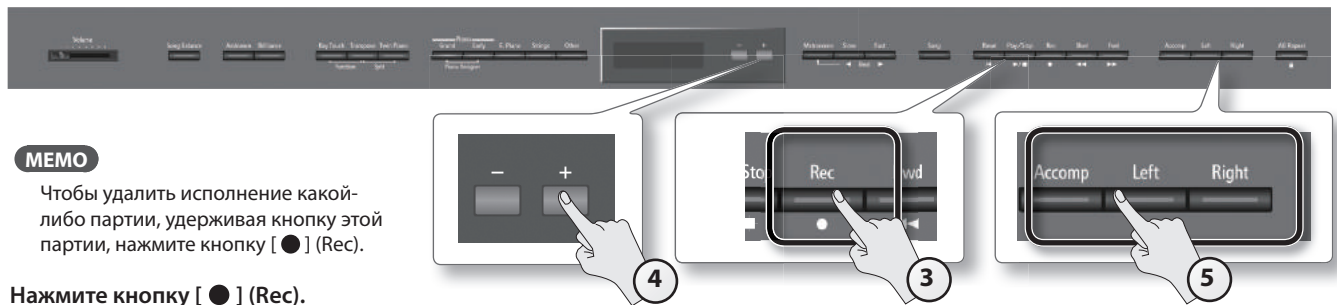

MEMO

Чтобы удалить исполнение какой-либо партии, удерживая кнопку этой партии, нажмите кнопку [●] (Rec).

3. Нажмите кнопку [●] (Rec).

Кнопка [●] (Rec) загорится, кнопка [▶/■] (Play/Stop) начнет мигать, и инструмент перейдет в режим готовности к записи. При этом будет выбрана новая пьеса (New Song). Для выхода из режима готовности к записи еще раз нажмите кнопку [●] (Rec).

4. Еще раз выберите пьесу шага 2 с помощью кнопки [+].

MEMO

Темп и размер пьесы установятся в соответствие с выбранной пьесой.

5. Нажмите кнопку записываемой партии, чтобы она начала мигать.

Партии, кнопки которых горят, будут воспроизводиться в процессе записи.

Запуск/останов записи



1. Нажмите кнопку [▶/■] (Play/Stop).

После двух тактов отсчета начнется запись (на дисплее сначала появится сообщение "-2", затем "-1"). Во время записи будут гореть кнопки [●] (Rec) и [▶/■] (Play/Stop).

MEMO

Если начать играть, не нажимая кнопку, запись начинается сразу без отсчета метронома.

2. Нажмите кнопку [▶/■] (Play/Stop).

Запись остановится, и выведется запрос на сохранение или удаление записанного материала.

3. Сохраните или удалите записанный материал (стр. 33).

Преобразование пьесы SMF в аудиофайл

Если преобразовать пьесу, записанную в формате SMF, в аудиофайл, ее можно будет воспроизвести в компьютере, а также записать на аудио CD или передать через Интернет.

Копирование аудиофайла пьесы в компьютер стр. 39

Если сохранить пьесу на накопитель USB, ее можно будет воспроизвести в компьютере, а также записать на аудио CD или передать через Интернет.

Чтобы использовать запись пьесы SMF таким образом, ее необходимо преобразовать в аудиофайл (WAV).

Результирующий файл WAVE имеет следующий формат: 16 бит, 44.1 кГц.



1. Подключите опциональный накопитель USB к соответствующему порту (стр. 15).
* Аудиоданные в память инструмента сохранить невозможно.
2. Выберите пьесу которую необходимо преобразовать в аудиофайл (стр. 28).
3. Удерживая кнопку [●] (Rec), кнопками [-]/[+] выберите "Audio".
4. Нажмите кнопку [●] (Rec).
Кнопка [●] (Rec) загорится, кнопка [▶/■] (Play/Stop) начнет мигать, и инструмент перейдет в режим готовности к записи.
При этом будет выбрана новая пьеса (New Song).
Для отмены операции еще раз нажмите кнопку [●] (Rec).
5. Еще раз выберите пьесу шага 2 с помощью кнопки [+].
6. Нажмите кнопку [▶/■] (Play/Stop).
Начнется преобразование.

МЕМО

Если в процессе преобразования играть на клавиатуре, подавать входные сигналы на разъемы MIDI или Input (в HP505), все результирующие звуки также будут участвовать в процессе преобразования. Отключенные партии не преобразуются.

NOTE

- Не отключайте питание инструмента и не отсоединяйте накопитель USB в процессе преобразования.
- Для некоторых пьес SMF результирующая звуковая картина может не совсем точно соответствовать оригиналу.

7. Нажмите кнопку [▶/■] (Play/Stop).
Преобразование завершится, и выведется запрос на сохранение или удаление записанного материала.
8. Сохраните или удалите записанный материал (стр. 33).

Запись в аудиофайл

Ниже описана процедура записи исполнения в формате аудио. Записанную пьесу можно использовать в компьютере.

* Для наиболее качественной передачи глубины и пространственности звука фортепиано в инструменте используются несколько динамик, каждый из которых воспроизводит определенную часть звукового спектра.

Этот эффект наблюдается при игре на клавиатуре или при воспроизведении пьесы SMF. Однако, после записи пьесы в двухканальный стереофайл, данный эффект может пропасть.

Подготовка к записи



1. Подключите опциональный накопитель USB к соответствующему порту (стр. 15).

* Аудиоданные в память инструмента сохранить невозможно.

2. Выберите тембр для исполнения (стр. 18).

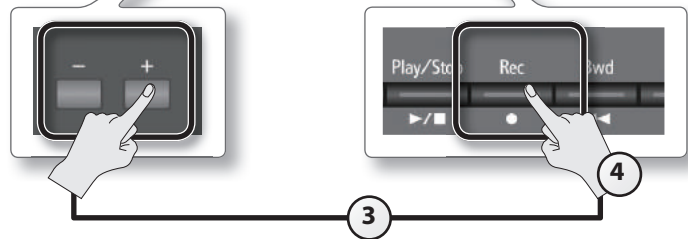

3. Удерживая кнопку [●] (Rec), кнопками [-]/[+] выберите "Audio".



4. Нажмите кнопку [●] (Rec).

Кнопка [●] (Rec) загорится, кнопка [▶/■] (Play/Stop) начнет мигать, и инструмент перейдет в режим готовности к записи.

Для отмены записи еще раз нажмите кнопку [●] (Rec).

5. При необходимости включите метроном (стр. 26).

Запуск/останов записи



1. Нажмите кнопку [▶/■] (Play/Stop).

Начнется запись.

Во время записи будут гореть кнопки [●] (Rec) и [▶/■] (Play/Stop).

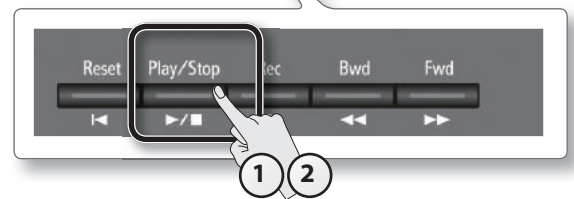

NOTE

Не отключайте питание инструмента и не отсоединяйте накопитель USB в процессе записи.

2. Нажмите кнопку [▶/■] (Play/Stop).

Запись остановится, и выведется запрос на сохранение или удаление записанного материала.

3. Сохраните или удалите записанный материал (стр. 33).

Транспонирование пьесы (Audio Transpose)

Имеется возможность транспонирования высоты аудиофайла. В процессе воспроизведения транспонированного аудиоматериала можно играть на клавиатуре.

1. Нажмите кнопку [Transpose].

Кнопка [Transpose] загорится.

2. Удерживая кнопку [Transpose], нажимайте кнопки [-]/[+].

Значение транспонирования отобразится на экране.

Экран	Значение	Описание
	-6 – 0 – 5 (в полутонах) (по умолчанию: 1)	При положительных значениях высота тона будет увеличиваться с шагом в полутона, при отрицательных — уменьшаться.

МЕМО

По умолчанию транспонирование воздействует как на аудиофайл (и на аудиосигналы входов Input), так и на тембры, воспроизводимые с клавиатуры. Для транспонирования только аудиофайла или только клавиатуры измените установку Transpose Mode (стр. 49).

- Транспонированием также можно управлять с помощью установки "Audio Transpose" режима Function (стр. 49).

* После смены пьесы значение транспонирования сбрасывается.

3. Чтобы отключить транспонирование, нажмите кнопку [Transpose] еще раз.

Кнопка [Transpose] погаснет.

Ослабление центрального сигнала (Center Cancel)

Данная функция позволяет ослабить сигнал в центре стереопанорамы (например, мелодию или вокал) аудиофайла, позволяя исполнять мелодическую партию самостоятельно.

МЕМО

Функция Center Cancel воздействует как на выбранный аудиофайл, так и на входной сигнал с разъемов Input.

* В зависимости от пьесы, полное ослабление центрального сигнала может оказаться невозможным.

1. Нажмите кнопку [Right].

Кнопка [Right] погаснет, и звук мелодии будет приглушен.

МЕМО

- Отключить данную функцию также можно с помощью установки "Center Cancel" режима Function (стр. 49).

* После смены пьесы функция Center Cancel отключается.

2. Чтобы отключить функцию Center Cancel, нажмите кнопку [Right] еще раз.

Кнопка [Right] загорится.

Запись аудиофайла пьесы (WAV) на CD

После сохранения записанной пьесы на накопитель USB ее можно скопировать в компьютер и записать на CD. Чтобы записать на CD пьесу, записанную в формате SMF, ее сначала необходимо преобразовать в аудиоформат (файл WAV) (стр. 36).

Для записи CD в компьютер требуется установить соответствующую программу, например, "iTunes". См документацию на установленную программу.



Копирование записанной пьесы в компьютер

1. Подключите накопитель USB, содержащий пьесу, к компьютеру.

В панели задач Windows появится иконка "Removable disk". На рабочем столе Mac OS X появится иконка "NO NAME".

2. Нажмите два раза на появившуюся иконку.

Отобразится содержимое накопителя USB, в том числе и аудиофайл записанной пьесы (WAV).



3. Скопируйте пьесу (файл WAV) на рабочий стол или в другое место жесткого диска.



Запись пьесы на CD с помощью iTunes

Ниже описано использование программы iTunes 10 для Windows. В случае другой программы см. документацию на нее.

1. В меню Start выберите [All Programs] - [iTunes].
2. В меню iTunes [File] выберите [New Playlist], чтобы создать плейлист.

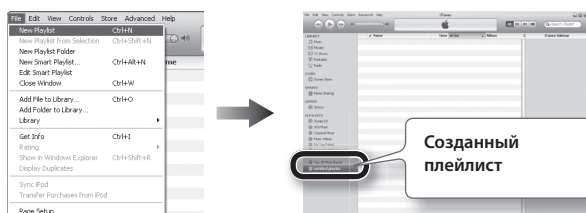

3. С рабочего стола (или из другого места) перетащите пьесу (файл WAV) в созданный на шаге 2 плейлист.

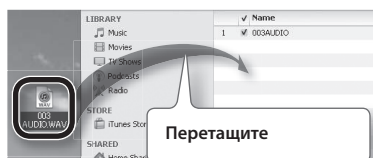

4. Вставьте чистый диск CD-R в привод компьютера.

5. Выберите созданный на шаге 2 плейлист и в меню [File] выберите [Burn playlist to Disc].

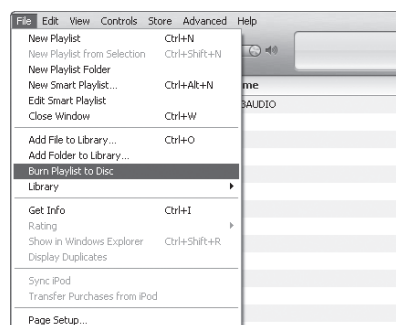

6. Произведите необходимые установки в открывшемся диалоговом окне и нажмите кнопку [Burn].

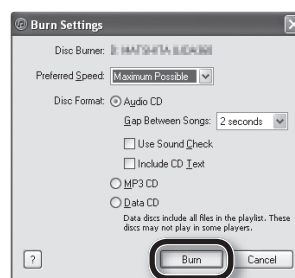

Сохранение пьесы под другим именем

По окончании записи пьесу можно сохранить на накопитель под выбранными номером и именем.

* Чтобы сохранить пьесу на опциональный накопитель USB, предварительно подключите его к соответствующему порту.

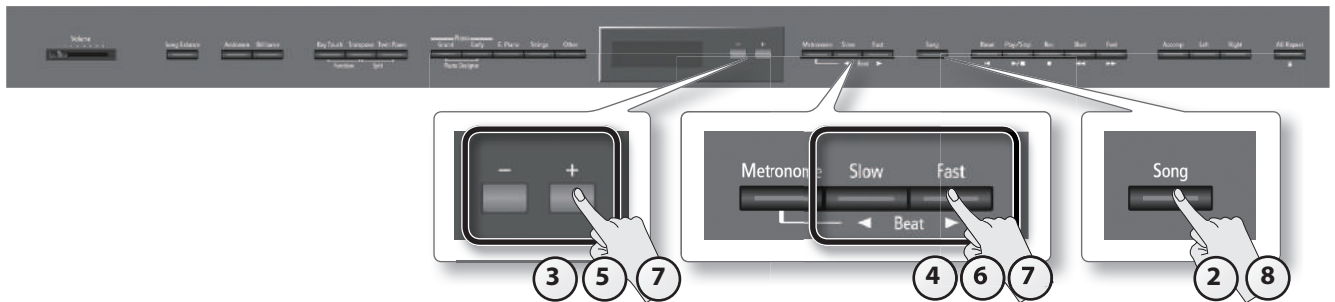

1. По завершении записи откроется экран, показанный справа.
2. Нажмите кнопку [Song].
Откроется экран выбора накопителя.
3. Кнопками [-]/[+] выберите накопитель, на который будет сохраняться пьеса.

Индикация	Накопитель
Favorite	Память инструмента
USB Memory	Накопитель USB

* Если опциональный накопитель USB не подключен, выбор "USB Memory" будет недоступен.

4. Нажмите кнопку [►] (Fast).
Откроется экран выбора номера сохраняемой пьесы.
5. Кнопками [-]/[+] выберите номер ячейки, в которую будет сохраняться пьеса.
Если номер не занят, в поле имени пьесы отображается "Empty".
Выберите свободный номер.
Если требуется стереть ненужную пьесу и заменить ее новой, выберите номер ненужной пьесы.
6. Нажмите кнопку [►] (Fast).
Откроется экран редакции имени пьесы.
7. Измените имя пьесы кнопками, как показано на рисунке ниже.

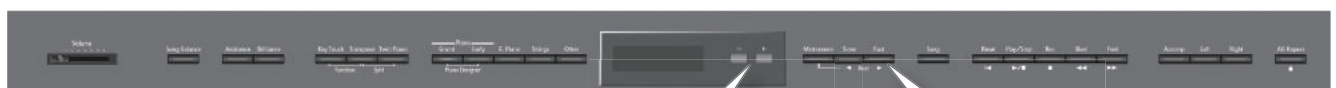

Кнопкой [►] (Fast) выберите позицию символа.
Кнопками [-]/[+] измените символ.

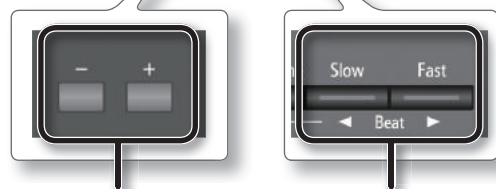

8. Нажмите кнопку [Song], чтобы сохранить пьесу.
Для отказа от сохранения нажмите кнопку [Metronome].

NOTE

Не отключайте питание инструмента и не отсоединяйте накопитель USB, если на дисплей выводится сообщение "Executing...".

Сохранение встроенной пьесы

Ниже описана процедура сохранения встроенной пьесы в память инструмента или на опциональный накопитель USB.

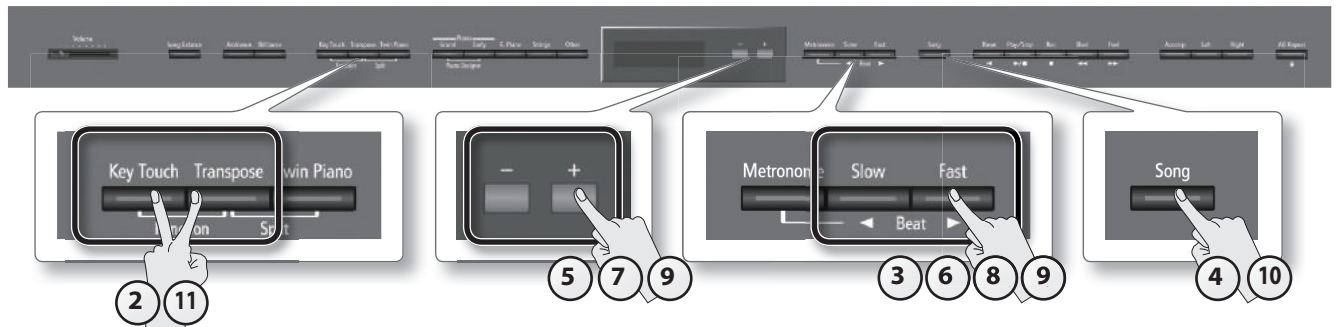

Подготовка к сохранению

* Чтобы сохранить пьесу на опциональный накопитель USB, предварительно подключите его к соответствующему порту.

1. Выберите встроенную пьесу, которую необходимо сохранить (стр. 28).
2. Удерживая кнопку [Key Touch], нажмите кнопку [Transpose].
Кнопки [Key Touch] и [Transpose] загорятся, и инструмент перейдет в режим Function.
3. Кнопками [◀]/[▶] (Slow/Fast) выберите "Save Song".
4. Нажмите кнопку [Song].
Откроется экран выбора накопителя.
Для отказа от сохранения нажмите кнопку [Metronome].
5. Кнопками [-]/[+] выберите накопитель, на который будет сохраняться пьеса.
6. Нажмите кнопку [▶] (Fast).
Откроется экран выбора номера сохраняемой пьесы.
7. Кнопками [-]/[+] выберите номер ячейки, в которую будет сохраняться пьеса.
Если номер не занят, в поле имени пьесы отображается "Empty".
Выберите свободный номер.
Если требуется стереть ненужную пьесу и заменить ее новой, выберите номер ненужной пьесы.
8. Нажмите кнопку [▶] (Fast).
Откроется экран редакции имени пьесы.

Переименование пьесы

9. Измените имя пьесы кнопками, как показано на рисунке ниже.

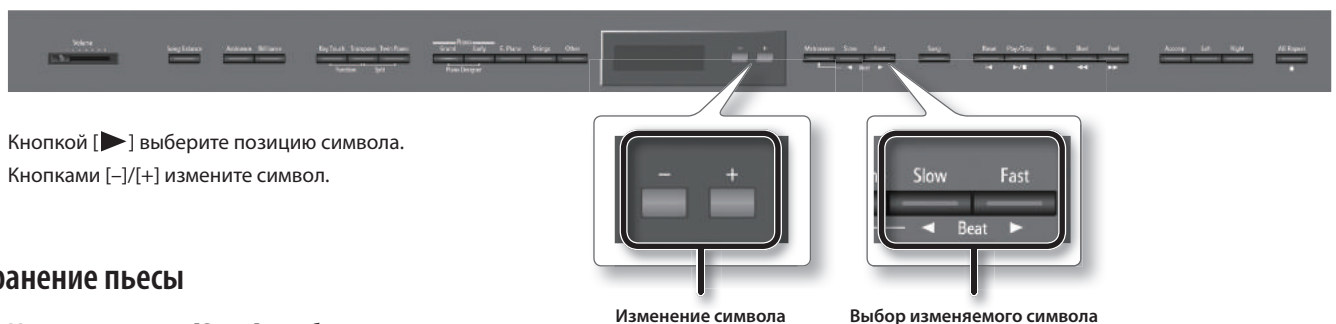

Кнопкой [▶] выберите позицию символа.
Кнопками [-]/[+] измените символ.

Сохранение пьесы

10. Нажмите кнопку [Song], чтобы сохранить пьесу.
Для отказа от сохранения нажмите кнопку [Metronome].
После сохранения пьесы откроется тот же экран, что и на шаге 3.

NOTE

Не отключайте питание инструмента и не отсоединяйте накопитель USB, если на дисплей выводится сообщение "Executing..."

11. Нажмите кнопку [Key Touch] или [Transpose] для завершения процедуры.

Изменение звука фортепиано (Piano Designer)

Функция Piano Designer

HP507 позволяет изменять звук фортепиано, модифицируя различные параметры, такие как резонанс струн, педалей и клавиш, а также настраивая чувствительность клавиатуры. Данная функция называется "Piano Designer".

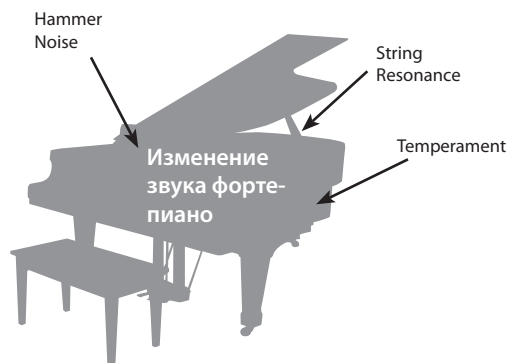

Использование функции Piano Designer

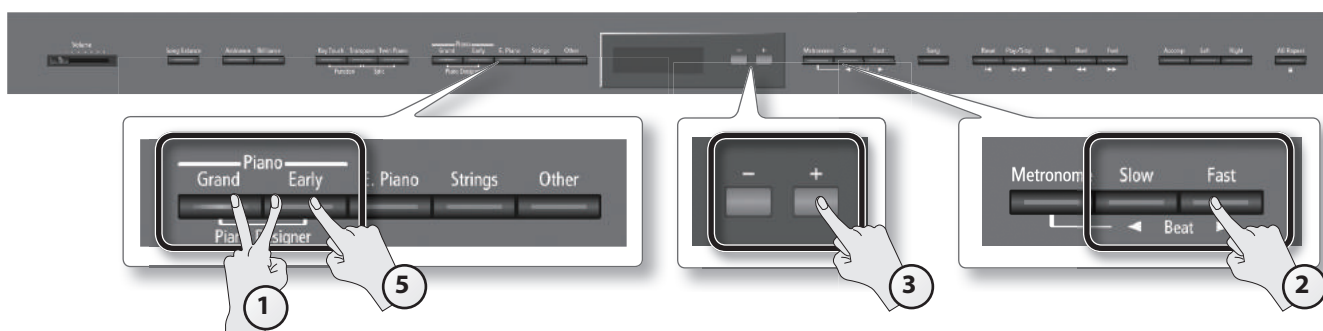

1. Удерживая кнопку Piano [Grand], нажмите кнопку Piano [Early].

Откроется экран Piano Designer.



Будет выбран тембр "ConcertPiano".

2. Кнопками [◀]/[▶] (Slow/Fast) выберите параметр для редакции.

3. Кнопками [-]/[+] измените значение параметра.

4. Повторите шаги 2 и 3 для настройки других параметров звука фортепиано.

5. По окончании редакции настроек нажмите кнопку Piano [Grand] или Piano [Early].

Сохранение установок

Установки инструмента после отключения питания не запоминаются. Однако, их можно сохранить в память инструмента, как описано на стр. 44.

Установки функции Piano Designer

Параметр	Значения	Описание
Lid	0 – 6 (по умолчанию: 4)	Имитирует изменения в звучании, которые происходят при подъеме крышки корпуса акустического рояля на различную высоту. Чем меньше значения, тем ниже крышка и мягче звучание. Чем выше значения, тем больше раскрыта крышка и ярче звук.
Damper Resonance	Off, 1 – 10 (по умолчанию: 5)	На акустическом фортепиано нажатие демпферной педали обеспечивает дополнительный резонанс струн не только нажатых клавиш, что добавляет в звук богатые реверберации и насыщенность. Чем больше значение, тем громче демпферный резонанс.
Hammer Noise	-2 – 0 – 2 (по умолчанию: 0)	Настраивает призвук, производимый при ударе молоточков акустического рояля по струнам. Чем больше значение, тем громче призвук удара молоточка по струне.
Hammer Response	Off, 1 – 10 (по умолчанию: 2)	Интервал между взятием ноты и возникновением звука рояля. Чем больше значение, тем продолжительнее интервал между взятием ноты и возникновением звука.
Duplex Scale	Off, 1 – 10 (по умолчанию: 5)	Регулирует звук наведенного резонанса, моделируя процесс, происходящий в акустическом фортепиано. Чем больше значение параметра, тем громче ответные колебания.
String Resonance	Off, 1 – 10 (по умолчанию: 5)	Данная установка воссоздает резонансные колебания струн акустического фортепиано, когда клавиша нажимается при других нажатых клавишах. Чем выше значение, тем громче резонанс струн.

Параметр	Значения	Описание
Key Off Resonance	Off, 1 – 10 (по умолчанию: 5)	Данный резонанс воссоздает мягкий звук демпфера, приглушающего струну при отпускании клавиши акустического рояля. Чем больше значение, тем громче звук, воспроизводимый при снятии ноты.
Cabinet Resonance	Off, 1 – 10 (по умолчанию: 4)	Данная установка воссоздает резонанс корпуса рояля. Чем выше значение, тем громче резонанс корпуса.
Soundboard Behavior	Off, 1 – 10 (по умолчанию: 5)	При игре аккордами этот параметр определяет разборчивость отдельных нот аккорда, создавая красивый резонанс. Чем выше значения, тем более выражен резонанс.
Damper Noise	Off, 1 – 10 (по умолчанию: 4)	Настраивает призвук струн акустического рояля, производимый при нажатии на демпферную педаль. * Призвук струн отсутствует, если Damper Resonance установить в "Off".
Master Tuning	415.3 – 440.0 – 466.2 Hz (по умолчанию: 440.0 Hz)	Устанавливает стандартную высоту настройки инструмента (высота ноты "Ля" первой октавы). При игре вместе с другими музыкантами можно подстроить высоту строя инструмента под них. Стандартной считается высота, которая соответствует высоте ноты "Ля" первой октавы. Чтобы ансамблевое звучание было более чистым, убедитесь, что инструменты настроены одинаково.
Temperament	Equal, Just Major, Just Minor, Pythagorean, Kirnberger, Meantone, Werckmeister, Arabic (по умолчанию: Equal)	Классические произведения, например, пьесы барокко, могут исполняться с использованием соответствующих исторических строев (методов настроек). Большинство современных пьес сочинены и исполняются в равномерно темперированном строе (самом распространенном на сегодняшний день). Однако в более ранней музыке существовало большое разнообразие других видов строев. Исполнение пьесы в оригинальном строе позволяет воссоздать гармонические созвучия, которые изначально предполагались композиторами в их произведениях. См. "Выбор строя".
Temperament Key	C – B (по умолчанию: C)	Играя в любом другом строе, отличном от равномерно темперированного, необходимо задавать тонику исполняемой пьесы (т.е., ноту, которая соответствует "До" в тональности До-мажор или "Ля" в тональности Ля-минор). При игре в равномерно темперированном строе тонику задавать не нужно.
Stretch Tuning	Off, Preset, User (User: -50 – 0 – +50) (по умолчанию: Preset)	"Растянутый" строй характерен для фортепиано. В нем ноты нижнего диапазона настраиваются чуть ниже, а верхние – чуть выше относительно равномерно темперированного строя. При выборе "Preset" используется стандартная огибающая строя. При выборе "User" строй можно редактировать самостоятельно. Возьмите настраиваемую ноту и кнопками [-] или [+] откорректируйте ее высоту.
Piano Designer Demo	<p>Для некоторых параметров предусмотрены демо-пьесы.</p> <ol style="list-style-type: none"> На шаге 2 выберите "Piano Designer Demo". Нажмите кнопку [Song]. Кнопками [◀]/[▶] (Slow/Fast) выберите тип демонстрации. Нажмите кнопку [▶/■] (Play/Stop). Запустится воспроизведение демо-пьесы. 	

Выбор строя

Строй	Описание
Equal	В этом строе все октавы делятся на двенадцать равных долей (полутонов). Каждый интервал характеризуется небольшим диссонансом.
Just Major	Натуральный мажорный строй. Отличается консонансным звучанием терций и квинт. Он не подходит для исполнения мелодии и не может транспонироваться, но характеризуется благозвучием.
Just Minor	Натуральный минорный строй отличается от одноименного мажорного тем, что совершенными интервалами являются квинта и малая терция.
Pythagorean	Этот строй, изобретенный философом Пифагором, исключает диссонанс в квартях и квинтах. Немного диссонируют аккорды, содержащие терцию, но мелодии звучат очень благозвучно.
Kirnberger	Этот усовершенствованный строй сочетает в себе элементы строев Meantone и Just, допуская большую свободу модуляции. Возможно исполнение произведений во всех тональностях.
Meantone	Этот строй является средним между равномерно темперированным и натуральным, допуская, таким образом, транспозиции в другие тональности.
Werckmeister	Этот строй сочетает в себе элементы строев Meantone и Pythagorean. Возможно исполнение произведения во всех тональностях.
Arabic	Этот строй используется в арабской музыке.

Понятие Duplex Scale

Параметр "Duplex Scale" регулирует звук наведенных колебаний струн, который присутствует в акустических роялях.

Наведенные колебания возникают не за счет удара молоточком по струне, а в ответ на колебания других струн инструмента. Они обогащают звук, делают его ярче. Струны, не приглушенные демпферами, находятся на рояле в верхнем регистре, обычно выше "До" третьей октавы. Поскольку струна демпфером не глушится, резонансная составляющая не гасится даже после снятия ноты.

Установка яркости дисплея (Display Contrast)

Ниже описана процедура регулировки яркости дисплея HP507.

1. Удерживая кнопку [Key Touch], нажмите кнопку [Transpose].
2. Кнопками [◀]/[▶] (Slow/Fast) выберите "Display Contrast".



3. Кнопками [-]/[+] измените установку.

Значение
1 – 10 (по умолчанию: 5)

* Эта установка автоматически сохраняется в HP507..

4. Нажмите кнопку [Key Touch] или [Transpose] для завершения процедуры.

Автоматическое отключение питания (Auto Off)

⚠ WARNING

По умолчанию питание инструмента автоматически отключается через 30 минут после последней манипуляции с ним.

Чтобы питание автоматически не отключалось, установите параметр "Auto Off" в значение "Off".

1. Удерживая кнопку [Key Touch], нажмите кнопку [Transpose].
2. Кнопками [◀]/[▶] (Slow/Fast) выберите "Auto Off".



3. Кнопками [-]/[+] измените установку.

Значение	Описание
OFF	Автоматического отключения питания не происходит.
10	Автоматическое отключение питания происходит через 10 минут простоя.
30 (по умолчанию)	Автоматическое отключение питания происходит через 30 минут простоя.
240	Автоматическое отключение питания происходит через 240 минут (4 часа) простоя.

* Эта установка сохраняется автоматически

4. Нажмите кнопку [Key Touch] или [Transpose] для завершения процедуры.

NOTE

Если питание автоматически отключилось, перед его включением необходимо выждать не менее 5 секунд. В противном случае функция Auto Off может еще не сброситься, что приведет к некорректному включению инструмента.

Сохранение установок (Memory Backup)

При выключении питания инструмента большинство установок возвращаются к своим заводским значениям. Однако, некоторые из них можно сохранить во внутреннюю память инструмента, чтобы после включения питания снова работать с ними.

Эта функция называется Memory Backup.

Сохраняемые установки	Стр.
Piano Designer	42
Ambience (вкл./выкл., глубина)	22
Brilliance (вкл./выкл., глубина)	23
Split Point	21
Режим Twin Piano	24
Key Touch (вкл./выкл., значение)	23
Dual Balance	48
Transpose Mode	49
Damper Pedal Part	49
MIDI Transmit Channel	50
Visual Control Channel	52

1. Удерживая кнопку [Key Touch], нажмите кнопку [Transpose].
2. Кнопками [◀]/[▶] (Slow/Fast) выберите "Memory Backup".



3. Нажмите кнопку [Song].

Откроется экран Memory Backup.



4. Нажмите кнопку [▶] (Fast), чтобы выбрать "Yes".

Начнется выполнение операции.

Для отмены операции кнопкой [◀] (Slow) выберите "No".

По завершении операции откроется тот же экран, что и на шаге 2.

NOTE

Не отключайте питание инструмента, пока сообщение "Executing..." не исчезнет с экрана дисплея.

5. Нажмите кнопку [Key Touch] или [Transpose] для завершения процедуры.

Восстановление заводских установок (Factory Reset)

Функция Factory Reset используется для того, чтобы установки, сохраненные с помощью функции Memory Backup, возвратились к своим заводским значениям.

NOTE

При восстановлении заводских установок пользовательские установки автоматически удаляются.

MEMO

Данная функция не удаляет песни из внутренней памяти или с внешнего опционального USB-накопителя.

Относительно инициализации внутренней или внешней памяти см. стр. 46.

1. Удерживая кнопку [Key Touch], нажмите кнопку [Transpose].
2. Кнопками [◀]/[▶] (Slow/Fast) выберите "Factory Reset".



3. Нажмите кнопку [Song].
Откроется экран Factory Reset.



4. Нажмите кнопку [▶] (Fast), чтобы выбрать "Yes".
Начнется выполнение операции.
Для отмены операции кнопкой [◀] (Slow) выберите "No".
По завершении операции выведется сообщение "Power Off, then On".

NOTE

Не отключайте питание инструмента до тех пор, пока с экрана не пропадет сообщение "Executing...".

5. Выключите и снова включите питание (стр. 17).

Копирование песни (Copy Song)

Пьесы из внутренней памяти можно скопировать на накопитель USB (опциональный). Аналогично, пьесы с накопителя USB можно скопировать в память инструмента.

- * Копирование аудиофайлов не поддерживается.
- * Если опциональный накопитель USB не подключен, данная операция будет недоступна.

1. Удерживая кнопку [Key Touch], нажмите кнопку [Transpose].
2. Кнопками [◀]/[▶] (Slow/Fast) выберите "Copy Song".

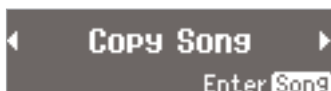

3. Нажмите кнопку [Song].
Откроется экран Copy Song.



Для отмены операции нажмите кнопку [Metronome].

4. Кнопками [-]/[+] выберите номера источника и приемника копирования.
5. Нажмите кнопку [▶] (Fast).



6. Кнопками [-]/[+] выберите копируемую пьесу.

MEMO

Если выбрать "Copy All", с источника будут скопированы все пьесы (за исключением аудиофайлов).

7. Нажмите кнопку [▶] (Fast).



8. Кнопками [-]/[+] выберите номер приемника.
Если номер не занят, в поле имени пьесы отображается «Empty». Выберите свободный номер.
Если требуется стереть ненужную пьесу и заменить ее новой, выберите номер ненужной пьесы.
9. Для выполнения операции нажмите кнопку [Song].
Для отмены операции нажмите кнопку [Metronome].
По завершении операции откроется тот же экран, что и на шаге 2.

NOTE

Не отключайте питание инструмента и не отсоединяйте накопитель USB, пока с экрана не исчезнет сообщение "Executing...".

10. Нажмите кнопку [Key Touch] или [Transpose] для завершения процедуры.

Удаление пьесы (Delete Song)

Ниже описана процедура удаления пьесы из внутренней памяти или с накопителя USB (опционального).

МЕМО

Для удаления всех пьес из памяти инструмента или с накопителя USB выполните процедуру инициализации.

* Для удаления пьесы с опционального накопителя USB предварительно подключите его к соответствующему порту.

1. Удерживая кнопку [Key Touch], нажмите кнопку [Transpose].
2. Кнопками [◀]/[▶] (Slow/Fast) выберите "Delete Song".



3. Нажмите кнопку [Song].

Откроется экран Delete Song.



Для отмены операции нажмите кнопку [Metronome].

4. Кнопками [-]/[+] выберите местоположение удаляемой пьесы.
5. Нажмите кнопку [▶] (Fast).



6. Кнопками [-]/[+] выберите пьесу, которую необходимо удалить.
7. Нажмите кнопку [▶] (Fast).

Выведется запрос на выполнение операции.



8. Кнопкой [▶] (Fast) выберите "Yes".

Начнется выполнение операции.

Для отмены операции нажмите кнопку [◀] (Slow).

По завершении операции откроется тот же экран, что и на шаге 2.

NOTE

Не отключайте питание инструмента и не отсоединяйте накопитель USB, пока с экрана не исчезнет сообщение "Executing...".

9. Нажмите кнопку [Key Touch] или [Transpose] для завершения процедуры.

Инициализация памяти (Format Media)

Ниже описана процедура удаления всей информации (инициализация) из внутренней памяти инструмента или с накопителя USB (опционального).



NOTE

- Если в памяти инструмента или на накопителе USB содержатся пьесы, после выполнения данной операции они будут утеряны, поэтому предварительно проверяйте содержимое инициализируемой памяти.
- Если используется новый накопитель USB, его предварительно необходимо инициализировать (отформатировать), в противном случае инструмент не сможет работать с ним.

При работе с накопителем USB подключите его к соответствующему порту (стр. 15).

1. Удерживая кнопку [Key Touch], нажмите кнопку [Transpose].
2. Кнопками [◀]/[▶] (Slow/Fast) выберите "Format Media".



3. Нажмите кнопку [Song].

Откроется экран Format Media.



Для отмены операции нажмите кнопку [Metronome].

4. Кнопками [-]/[+] выберите область памяти, которую необходимо инициализировать.
5. Нажмите кнопку [▶] (Fast).

Выведется запрос на выполнение операции.



6. Кнопкой [▶] (Fast) выберите "Yes".

Начнется выполнение операции.

Для отмены операции нажмите кнопку [◀] (Slow).

По завершении операции откроется тот же экран, что и на шаге 2.

7. Нажмите кнопку [Key Touch] или [Transpose] для завершения процедуры.

Замечания относительно инициализации

- Не отключайте питание до тех пор, пока с дисплея не исчезнет сообщение "Executing...".
- Если на экране появилось сообщение об ошибке "Error", ознакомьтесь с информацией, приведенной на стр. 60.
- Данная операция инициализирует только внутреннюю память и не затрагивает других установок инструмента. Заводские значения этих установок восстанавливаются с помощью операции Factory Reset (стр. 45).
- При работе с накопителем USB не отключайте его до момента окончания операции.

Блокировка кнопок (Panel Lock)

С помощью данной функции можно заблокировать все кнопки инструмента. Это поможет избежать случайного изменения установок.

- 1. Нажмите и удерживайте кнопку [AB Repeat] до тех пор, пока в правом верхнем углу экрана не появится символ "🔒".**

Функция блокировки панели включится.

Все кнопки будут заблокированы.



- 2. Для отключения функции Panel Lock еще раз нажмите и удерживайте кнопку [AB Repeat] в течение нескольких секунд.**

Также режим Panel Lock отменяется после выключения питания инструмента.

* Включение функции Panel Lock во время воспроизведения или записи пьесы автоматически останавливает данные процессы.

* Функция Panel Lock в режиме Function (стр. 48) недоступна.

Различные установки (режим Function)

Описанная ниже процедура одинакова для всех установок режима Function.

1. Удерживая кнопку [Key Touch], нажмите кнопку [Transpose].

Кнопки [Key Touch] и [Transpose] загорятся; инструмент перейдет в режим Function.

2. Кнопками [◀]/[▶] (Slow/Fast) выберите установку, которую необходимо отредактировать.

3. Кнопками [-]/[+] измените установку.

4. Нажмите кнопку [Key Touch] или [Transpose] для выхода из режима Function.

Индикация	Значение	Описание
Auto Off		<h2>Автоматическое отключение питания (Auto Off)</h2> <p>По умолчанию, питание инструмента автоматически отключается через 30 минут после последней манипуляции с ним. Чтобы питание автоматически не отключалось, установите параметр "Auto Off" в значение "Off" (стр. 44).</p> <p>МЕМО Эта установка автоматически сохраняется в памяти инструмента.</p>
Master Tuning		<h2>Общая настройка (Master Tuning)</h2> <p>При игре в ансамбле можно подстроить высоту строя данного инструмента под другие. Стандартной считается высота, которая соответствует высоте ноты "Ля" первой октавы. Чтобы ансамблевое звучание было более чистым, убедитесь, что инструменты настроены одинаково.</p> <p>Сохранение установок См. "Memory Backup" (стр. 41).</p> <p>415.3 Hz – 440.0 Hz – 466.2 Hz</p>
Temperament		<h2>Выбор строя (Temperament)</h2> <p>Классические произведения, например, пьесы эпохи барокко, могут исполняться с использованием соответствующих исторических строев (методов настроек). Большинство современных пьес сочинены и исполняются в равномерно темперированном строе (самом распространенном на сегодняшний день). Однако в более ранней музыке существовало большое разнообразие других видов строев. Исполнение пьесы в оригинальном строе позволяет воссоздать гармонические созвучия, которые изначально предполагались композиторами в их произведениях.</p> <p>См. стр. 43.</p> <p>Сохранение установок См. "Memory Backup" (стр. 44).</p> <p>Equal, Just Major, Just Minor, Pythagorean, Kirnberger, Meantone, Werckmeister, Arabic</p>
Temperament Key		<h2>Выбор тоники пьесы (Temperament Key)</h2> <p>Играя в любом другом строе, отличном от равномерно темперированного, необходимо задавать тонику исполняемой пьесы (другими словами – ноту, которая соответствует "До" в тональности До-мажор или "Ля" в тональности Ля-минор).</p> <p>При игре в равномерно темперированном строе тонику задавать не нужно.</p> <p>Сохранение установок См. "Memory Backup" (стр. 44).</p> <p>C – B</p>
Dual Balance		<h2>Баланс громкости тембров в режиме Dual Play (Dual Balance)</h2> <p>В режиме Dual Play можно настроить баланс громкости тембров 1 и 2.</p> <p>Сохранение установок См. "Memory Backup" (стр. 41).</p> <p>9-1 (тембр 1 громче) – 9-9 (громкость одинакова) – 1-9 (тембр 2 громче)</p>
Input Volume		<h2>Установка громкости входного аудиосигнала (Input Volume)</h2> <p>Позволяет регулировать уровень входного сигнала на разъемах Input.</p> <p>0 – 10</p>

Индикация	Значение	Описание
Center Cancel	<h3>Ослабление центрального сигнала (Center Cancel)</h3> <p>При воспроизведении аудиофайла или входного сигнала с разъемов Input можно ослабить сигналы, находящиеся в центре стереопанорамы (обычно вокал или сольная партия).</p> <p>* Для некоторых пьес невозможно полностью подавить центральную составляющую сигнала, или же функция Center Cancel может повлиять на тональные характеристики сигнала.</p> <p>MEMO Включать/отключать функцию Center Cancel также можно кнопкой [Right].</p>	
	ON	Функция Center Cancel включена.
	OFF	Функция Center Cancel отключена (стандартный режим воспроизведения).
Audio Transpose	<h3>Транспонирование аудиофайла (Audio Transpose)</h3> <p>Доступно транспонирование высоты аудиофайла, а также аудиосигналов, поступающих на разъемы Input.</p> <p>* Для некоторых аудиофайлов использование транспонирования может повлиять на тональные характеристики сигнала.</p> <p>MEMO Включать/отключать транспонирование также можно кнопками [-]/[+] при нажатой кнопке [Transpose].</p>	
	-6 – 0 – 5 (в полутонах)	При положительных значениях высота тона будет увеличиваться с шагом в полутон, при отрицательных — уменьшаться.
Transpose Mode	<h3>Режим транспонирования (Transpose Mode)</h3> <p>Функция транспонирования используется для того, чтобы изменить высоту строя пьесы и клавиатуры одновременно, либо высоту строя только пьесы, либо высоту строя только клавиатуры.</p>	
	Keyboard	Транспонирование клавиатуры
	Song	Транспонирование пьесы (а также сигналов с разъемов Input)
	Keyboard & Song	Транспонирование клавиатуры и пьесы (а также сигналов с разъемов Input)
Octave Shift	<h3>Транспонирование на октаву (Octave Shift)</h3> <p>Высота тембра Tone 2 в режиме Dual (стр. 19), а также тембра левой руки в режиме Split (стр. 20) может изменяться с шагом в одну октаву. Изменение высоты с шагом в октаву называется октавным транспонированием ("Octave Shift"). Например, в режиме Split можно поднять тембр левой руки до высоты тембра правой.</p>	
	-2 – 0 – +2 (в октавах)	
Recording Mode	<h3>Выбор формата записи (Recording Mode)</h3> <p>Доступна запись в формате SMF или аудиофайла.</p> <p>MEMO Переключать формат записи можно также кнопками [-]/[+] [●] при нажатой кнопке (Rec).</p>	
	SMF	Партии записываются независимо. Доступна запись (перезапись) одной партии или запись дополнительных партий.
	Audio	Исполнение записывается в аудиофайл, который в дальнейшем можно использовать в компьютере.
Damper Pedal Part	<h3>Режим работы педали Damper (Damper Pedal Part)</h3> <p>Обычно при нажатии на педаль Damper в режимах Dual или Split эффект, назначенный на эту педаль, воздействует на оба тембра. Однако, можно выбрать тембр, на который будет воздействовать педаль.</p>	
	Right & Left	Эффект воздействует на оба тембра
	Right	Эффект воздействует только на тембр Tone 1 (в режиме Dual)/тембр правой руки (в режиме Split)
	Left	Эффект воздействует только на тембр Tone 2 (в режиме Dual)/тембр левой руки (в режиме Split)

Различные установки (режим Function)

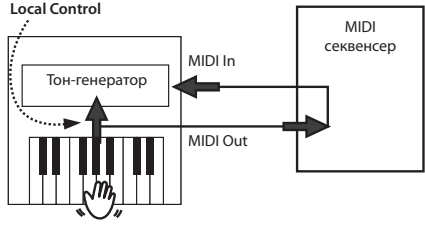
Индикация	Значение	Описание
Center Pedal	Режим работы центральной педали (Center Pedal)	
	При включении инструмента центральная педаль по умолчанию управляет функцией Sostenuato (стр. 49). Однако, эта педаль может выполнять и другие функции.	
	Sostenuato	Педаль работает в режиме Sostenuato.
	Play/Stop	Педаль выполняет функцию кнопки [▶/■] (Play/Stop).
	Layer	При нажатии на педаль к текущему звучанию добавляется тембр Tone 2 при игре в режиме Dual. * Данная функция действует только в режиме Dual.
Octave	При нажатии на педаль к текущему звучанию добавляется звук на октаву выше. * Данная функция не действует в режимах Twin Piano, Dual или Split.	
Local Control	Предотвращение дублирования нот при работе с секвенсером (Local Control)	
	<p>При коммутации инструмента с внешним MIDI-секвенсером параметр Local Control следует отключить (установить в значение Off).</p> <p>Поскольку обычно в секвенсере параметр Thru включен, при игре на клавиатуре данные передаются на внутренний тон-генератор по двум путям (см. рис.). В результате при взятии одной ноты звук воспроизводится дважды. Чтобы этого избежать, отключите Local Control, тогда сообщения MIDI будут поступать на тон-генератор только из секвенсера.</p>	
		
Off	Параметр Local Control выключен. Клавиатура отключена от тон-генератора инструмента. При игре на ней звук не воспроизводится.	
On	Параметр Local Control включен. Клавиатура подключена к тон-генератору инструмента.	
MIDI Transmit Channel	Установка передающего MIDI-канала (MIDI Transmit Channel)	
	<p>Данная установка определяет канал, по которому инструмент передает данные. Протокол MIDI позволяет одновременно передавать и принимать сообщения по 16 каналам (1 – 16). Если подключить MIDI-модули и настроить соответствующим образом MIDI-каналы, можно будет играть звуками этих подключенных устройств.</p> <p>Данный инструмент принимает информацию по всем шестнадцати каналам (1 – 16).</p>	
	<div style="border: 1px solid black; padding: 5px; display: inline-block;"> Сохранение установок См. "Memory Backup" (стр. 41). </div>	
	OFF, 1 – 16	
CD/Audio Type	Выбор типа воспроизводимого диска (CD/Audio Type)	
	<p>Инструмент не всегда может корректно распознать тип используемого компакт-диска. Иногда приходится задавать тип CD вручную.</p> <p>По умолчанию используется установка "STRO" (Stereo). В большинстве случаев ее изменять не требуется.</p>	
	<p>МЕМО</p> <p>Эта установка автоматически сохраняется в память инструмента.</p>	
	Auto, Type A, Type B, Stereo	

Индикация	Значение	Описание				
Save Song		<h3>Сохранение встроенной пьесы (Save Song)</h3> <p>Можно сохранить встроенную пьесу в память инструмента или на накопитель USB (стр. 49).</p>				
Copy Song		<h3>Копирование пьесы (Copy Song)</h3> <p>Пьесы из памяти инструмента можно скопировать на накопитель USB и наоборот (стр. 45).</p>				
Delete Song		<h3>Удаление пьесы (Delete Song)</h3> <p>Можно удалить выбранную пьесу из памяти инструмента или с накопителя USB (стр. 46).</p>				
Format Media		<h3>Инициализация памяти (Format Media)</h3> <p>Можно удалить всю информацию из памяти инструмента или с накопителя USB (стр. 46).</p>				
USB Driver		<h3>Установка драйвера USB (USB Driver)</h3> <p>Обычно при коммутации инструмента с компьютером специально устанавливать драйвер не требуется. Однако, при возникновении проблем или сбоев при передаче данных рекомендуется использовать оригинальный драйвер от компании Roland.</p> <p>Если используется значение "Original", установите оригинальный драйвер в компьютер. После изменения данной установки выключите и снова включите питание инструмента.</p>  <p>MEMO Эта установка автоматически сохраняется в память инструмента.</p> <p>Информация о загрузке и установке оригинального драйвера от компании Roland находится на сайте Roland: http://www.roland.com/</p> <table border="1"> <tr> <td>Generic</td> <td>Выберите это значение, если используется штатный драйвер USB, включенный в состав ОС. Обычно используется это значение.</td> </tr> <tr> <td>Original</td> <td>Выберите это значение при использовании драйвера USB от компании Roland.</td> </tr> </table>	Generic	Выберите это значение, если используется штатный драйвер USB, включенный в состав ОС. Обычно используется это значение.	Original	Выберите это значение при использовании драйвера USB от компании Roland.
Generic	Выберите это значение, если используется штатный драйвер USB, включенный в состав ОС. Обычно используется это значение.					
Original	Выберите это значение при использовании драйвера USB от компании Roland.					
USB Memory Mode		<h3>Выбор режима USB (USB Memory Mode)</h3> <p>В некоторых случаях при подключении накопителя USB к порту инструмента возможны сбои в передаче данных. В таких ситуациях может помочь смена режима работы накопителя USB.</p> <p>По умолчанию данный параметр принимает значение "2". Обычно изменять его не требуется.</p> <p>MEMO Эта установка автоматически сохраняется в инструменте.</p> <p>Mode 1, Mode 2</p>				

Различные установки (режим Function)

Индикация	Значение	Описание
Visual Control Mode	Управление видеооборудованием (Visual Control Mode)	
	Функция Visual Control позволяет управлять видеорядом во время музыкального исполнения. Если выбрать режим MVC или V-LINK, исполнение на клавиатуре будет управлять видеоклипами, воспроизводимыми устройством Visual Control, подключенным по MIDI.	
	Off	Функция Visual Control отключена.
	MVC	Выбран режим MIDI Visual Control.
Visual Control Channel	V-LNK	Выбран режим V-LINK.
	Выбор канала Visual Control (Visual Control Channel)	
	Можно выбрать канал, по которому будут передаваться сообщения, управляющие устройством Visual Control.	
	1 – 16	MIDI-канал, по которому передаются MIDI-сообщения в устройство Visual Control.

Сохранение установок
См. "Memory Backup" (стр. 41).

Функция MIDI Visual Control

MIDI Visual Control является международным стандартом, расширяющим возможности использования MIDI для управления визуальными эффектами с помощью музыкального исполнения. Видеооборудование, совместимое с протоколом MIDI Visual Control, можно подключать к музыкальным инструментам по MIDI, чтобы управлять этим видеооборудованием синхронно с музыкальным исполнением.



Функция V-LINK

V-LINK – это разработанная фирмой Roland технология, которая позволяет объединить исполнение музыки и управление видеорядом. Используя видеооборудование V-LINK, можно включать во время игры визуальные эффекты, которые усиливают выразительность и эмоциональность подачи исполняемой музыки.



Коммутация

Соедините MIDI-кабелем разъем MIDI Out инструмента (стр. 15) с разъемом MIDI In устройства Visual Control.

* Для коммутации потребуется опциональный MIDI-кабель.

Функции Visual Control

Крайние левые 12 клавиш (A0 – G#1) служат для передачи следующих MIDI-сообщений.

Функция Visual Control	Передаваемое MIDI-сообщение	Операция на инструменте
Переключение изображений	CC 0 (Bank Select): 0 – 4	Нажатие черных клавиш
	Program Change: 1 – 7	Нажатие белых клавиш

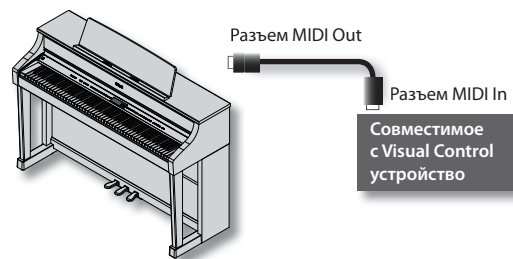

Display Contrast	Установка яркости дисплея (Display Contrast)	
	Можно отрегулировать яркость дисплея инструмента (стр. 44).	
	МЕМО	Эта установка автоматически сохраняется в память инструмента.
	1–10	
Language	Выбор языка вывода информации (Language)	
	Доступен выбор языка, на котором выводится экранная информация.	
	<p>Сохранение установок См. "Memory Backup" (стр. 41).</p>	
	English, Japanese	

Индикация	Значение	Описание
Memory Backup	<p>Сохранение установок (Memory Backup)</p> <p>При выключении питания инструмента большинство установок возвращается к своим заводским значениям. Однако, некоторые из них можно сохранить во внутреннюю память инструмента, чтобы после включения питания снова работать с ними (стр. 44).</p>	
Factory Reset	<p>Восстановление заводских установок (Factory Reset)</p> <p>Для восстановления заводских установок всех параметров используется функция Factory Reset (стр. 45).</p>	

Неисправности

Неисправность	Причина/Устранение	Стр.
Даже при работе в наушниках слышен посторонний звук ударов при игре на клавиатуре	В инструменте используется клавиатура с молоточковым механизмом, имитирующим клавиатуру акустического фортепиано. Поэтому при игре на клавиатуре, особенно при отсутствии выходного сигнала, будет слышен звук ударов молоточков, что не является неисправностью. Чтобы уменьшить вибрации, передаваемые по полу или стенам помещения, отодвиньте инструмент подальше от стены или подстелите под него специальный антивибрационный коврик, продаваемый в музыкальных магазинах.	–
Питание самопроизвольно отключается	По умолчанию через 30 минут простоя инструмента его питание отключается. Чтобы этого не происходило, установите параметр "Auto Off" в "OFF".	44
Не включается питание	Правильно ли подключен сетевой шнур?	–
	Не включалось ли питание сразу после его отключения? Промежуток между отключением и включением питания должен составлять не менее 5 секунд.	–
На экране отсутствует изображение	Поскольку в инструменте используется жидкокристаллический дисплей, изображение может отсутствовать, если температура окружающей среды ниже точки замерзания (0 градусов по Цельсию).	–
Педаль не работает, или назначенный на нее эффект "зависает"	Правильно ли подключены педали? Вставьте разъем кабеля педали в гнездо до упора.	–
	Отсоединение шнура педали при включенном инструменте может привести к "зависанию" эффекта, назначенного на педаль. Поэтому, прежде чем подключать и отключать педаль, не забудьте выключить питание инструмента.	–
	Не менялся ли режим работы педали? Если педаль правой партии установлена в Right, педаль воздействует только на правый тембр; если в Left — только на левый.	49
	Не включен ли режим Twin Piano? Если функция Twin Piano включена, правая педаль воздействует только на правую зону клавиатуры, а левая — на левую.	24
	Не назначена ли на педаль какая-либо другая функция? Если на центральную педаль назначена другая функция, педаль в штатном режиме работать не будет.	50
Невозможен обмен данными с накопителем USB	Используется ли накопитель USB фирмы Roland (опциональный)? При использовании накопителей USB других производителей стабильная работа не гарантируется.	–
	Попробуйте изменить установку режима работы накопителя USB.	51
Внешние устройства "фоня"	Не подключены ли внешние приборы к разным розеткам? С помощью разветвителя подключите все приборы к одной розетке.	–
Низкий уровень входного сигнала	Не установлен ли входной уровень в "0"?	48
	Увеличьте громкость в подключенном устройстве.	–
	Возможно, используемый для коммутации кабель содержит резистор. Используйте кабель без резистора.	–
Подключенное MIDI-устройство работает некорректно	Если питание инструмента отключалось при его коммутации с MIDI-устройством, установки этого MIDI-устройства могли нарушиться. В таком случае отключите питание инструмента и MIDI-устройства. Затем сначала включите питание инструмента, а затем MIDI-устройства.	–
Нет звука		
Нет звука	Правильно ли подключен кабель динамиков?	–
	Не установлены ли регуляторы громкости инструмента или подключенного устройства в минимум?	17
	Не подключены ли к инструменту наушники? Не скоммутирован ли с гнездом наушников какой-либо разъем? Динамики инструмента отключаются, если гнездо наушников задействовано.	15
	Не выбран ли режим Local Off? В этом случае звук не воспроизводится. Выберите режим Local On.	50
	Не установлен ли режим Twin Piano в "Individual"? В этом случае при подключении наушников взятые в левой зоне клавиатуры ноты не будут слышны в наушниках, подключенных к правому разъему Phones. Аналогично, взятые в правой зоне клавиатуры ноты не будут слышны в наушниках, подключенных к левому разъему Phones.	24
	Не выбран ли режим Local Off? В этом случае звук не воспроизводится. Выберите режим Local On.	50
Нет звука при воспроизведении пьесы	Не установлен ли уровень громкости пьесы в "0"?	29
Нет звука в левой части клавиатуры	Не установлен ли режим Visual Control в MVC или V-LINK? В этом случае крайние 12 клавиш в левой части клавиатуры (A0 – G#1) используются для управления визуальными эффектами и звука не производят.	52
Нет звука (при подключенном MIDI-устройстве)	Включены ли все используемые устройства?	–
	Правильно ли подключены MIDI-кабели?	15
	Правильно ли настроены MIDI-каналы инструмента и подключенного устройства?	50
Ноты звучат некорректно		
Звук тихий. Слышны только высокие частоты	Правильно ли подключен кабель от динамиков?	–
Некорректный строй клавиатуры или пьесы	Не выбран ли режим транспонирования Transpose?	25
	Правильно ли определена установка Master Tune?	38
	Правильно ли определена установка Temperament?	43
	Корректны ли установки Stretch Tuning?	43
Воспроизводятся не все ноты	Максимальная полифония инструмента составляет 128 голосов. При одновременной игре с пьесой и частом использовании педали Damper максимальное число голосов может быть превышено. В этом случае возможно выпадение некоторых нот.	–
При нажатии клавиш ноты звучат дважды (дублируются)	Не находится ли инструмент в режиме Dual?	19
	Если инструмент подключен к внешнему секвенсору, отключите режим Local Control в инструменте (Off), или Soft Thru в секвенсоре.	50

Неисправность	Причина/Устранение	Стр.
При нажатии кнопок [E. Piano], [Strings] или [Others] выбираются некорректные тембры	Кнопки [E. Piano], [Strings] и [Others] используются также для выбора "рекомендованных тембров". По умолчанию при выборе пьесы формата VIMA (VIMA TUNES) на кнопки [E. Piano], [Strings] и [Others] автоматически назначаются "рекомендованные" тембры. Данную функцию можно отключить, и "рекомендованные тембры" не будут автоматически назначаться на эти кнопки.	18
Не включаются эффекты	В режимах игры с наложением (Dual) и разделением (Split) для двух выбранных тембров могут использоваться различные эффекты. Поэтому какой-либо эффект может не работать для тембра 2 (в режиме Dual) или для тембра левой руки (в режиме Split).	-
Инструмент не реагирует на отключение эффекта реверберации	Так как фортепианные звуки имитируют глубину и резонанс звучания акустического рояля, ощущение естественной реверберации акустического инструмента может остаться, несмотря на отключение эффекта реверберации. Можно попытаться снизить уровень реверберации, уменьшив значение "Cabinet Resonance".	43
В верхнем диапазоне клавиш неожиданно меняется звук	В акустическом фортепиано ноты в верхних полутора октавах продолжают звучать даже после отпускания клавиш независимо от положения педали Damper, так как струны фортепиано в верхнем диапазоне не приглушаются демпферами. Поэтому их звучание модифицируется.	-
Возникает высокий неприятный для слуха звенящий звук	Правильно ли скоммутирован кабель динамиков?	-
	<p>При использовании наушников:</p> <p>Некоторые фортепианные тембры содержат высокочастотную компоненту, которая напоминает металлическую реверберацию. Это полностью соответствует характеристикам акустического фортепиано и не является неисправностью. Рекомендуется уменьшить глубину следующих эффектов.</p> <ul style="list-style-type: none"> • String Resonance (стр. 42) • Ambience (стр. 22) • Duplex Scale (стр. 42) <p>При использовании динамиков:</p> <p>Причина, вероятно, заключается в другом, например, резонируют детали инструмента. Проконсультируйтесь у дилера или в сервисном центре компании Roland.</p>	-
Некорректное звучание низких нот (дребезжание)	Если громкость установлена в максимальное значение, то при экспрессивной манере исполнения могут возникать искажения. Если это произошло, прибавьте громкость.	-
	<p>Если в наушниках дребезг отсутствует:</p> <p>Очень громкий звук может вызвать резонанс динамиков или расположенных поблизости предметов. Резонировать могут также флуоресцентные лампы и стеклянные двери. Особенно часто это происходит, когда усилены басы, а уровень громкости слишком высок. Для подавления этого резонанса необходимо сделать следующее.</p> <ul style="list-style-type: none"> • Расположите динамики на расстоянии 10 – 15 см от стен и других поверхностей. • Уменьшите громкость. • Отодвиньте резонирующие предметы подальше от динамиков. <p>Если дребезг слышен и в наушниках:</p> <p>Причина, вероятно, в другом. Проконсультируйтесь у дилера или в сервисном центре фирмы Roland.</p>	-
Некорректное воспроизведение пьесы		
В пьесе не слышна партия одного инструмента	Не заглушен ли трек? Если индикатор кнопки трека не горит, партия, назначенная на нее, не воспроизводится. Нажмите кнопку соответствующего трека, чтобы ее индикатор загорелся.	30
Отключенный трек продолжает звучать	Не установлена ли громкость заглушенного трека в отличное от "0" значение? Если выбрать значение "0", воспроизведение отключенного трека будет полностью заглушено.	30
Громкость пьесы мала	Не понижалась ли громкость пьесы с помощью установки Song Balance?	29
Не воспроизводится пьеса с накопителя USB	<p>Не является ли пьеса аудиофайлом?</p> <p>Поддерживаются воспроизведение следующих форматов аудиофайлов.</p> <ul style="list-style-type: none"> • Расширение файла ".WAV" • Разрешение 16 бит с линейной структурой • Частота дискретизации 44.1 кГц 	28
	Имеет ли файл расширение "MID"? Файлы с другими расширениями не распознаются в качестве MIDI-файлов.	-
Темп пьесы нестабилен	При воспроизведении пьес с накопителя USB темп может "плавать" из-за большого объема передающихся данных исполнения.	-
Не отображается имя пьесы с накопителя USB	Файл не содержит информации об имени пьесы, или имя состоит из одних пробелов.	-
	Имеет ли файл расширение "MID"? Файлы с другими расширениями не распознаются в качестве MIDI-файлов.	-
	В имени пьесы могут присутствовать только буквы латинского алфавита, цифры, некоторые символы и однобайтные символы японской слоговой азбуки; любые другие символы будут отображаться некорректно.	-
Не работают функции записи/воспроизведения		
Не производится запись SMF	Выбрана ли для записи хотя бы одна кнопка партии?	32
Не производится запись аудиоматериала	Подключен ли к соответствующему порту накопитель USB?	-
Качество записанного в аудиофайл звука фортепиано отличается от оригинального	Для наиболее качественной передачи глубины и пространственности звука фортепиано в инструменте используются несколько динамиков, каждый из которых воспроизводит определенную часть звукового спектра. Этот эффект наблюдается при игре на клавиатуре или при воспроизведении пьесы SMF. Однако, после записи пьесы в двухканальный стереофайл, данный эффект может нивелироваться.	-
Записанная пьеса удалена из памяти инструмента	Это могло произойти при выключении инструмента или выборе другой пьесы. Удаленная пьеса не может быть восстановлена. Перед выключением питания сохраняйте запись в память инструмента или на накопитель USB.	-

Неисправности

Для аудиофайлов недоступны следующие функции

- Обработка эффектом реверберации (стр. 22)
 - Сохранение во внутреннюю память (стр. 33)
 - Воспроизведение (мьютирование) отдельных партий (стр. 30)
 - Копирование пьесы (стр. 45)
-

Список тембров

Piano–Grand

№	Имя тембра	Описание
1	ConcertPiano	Звук классического концертного рояля, подходящий для исполнения в любом музыкальном жанре.
2	BalladePiano	Мягкий звук рояля, рекомендуемый для исполнения негромких пьес.
3	Bright Piano	Яркий звук рояля, позволяющий выделить фортепиано на фоне всего ансамбля.
4	MagicalPiano	Наложение тембров ConcertPiano и синтетических колоколов.
5	Piano + Str.	Наложение тембров ConcertPiano и струнных.
6	Piano + Pad	Наложение тембров ConcertPiano и подклада.
7	Piano+Choir	Наложение тембров ConcertPiano и хоров.
8	Pure Piano	Прозрачный звук рояля. В наушниках звучит аналогично ConcertPiano.
9	Rock Piano	Выразительный звук фортепиано, рекомендуемый для исполнения в стиле буги-вуги.
10	RagtimePiano	Звук расстроенного фортепиано, рекомендуемый для исполнения в стиле регтайм.

Piano–Early

№	Имя тембра	Описание
1	Fortepiano	Выразительный звук пианино старого типа, несколько отличающийся от современного.
2	Mellow Forte	Мягкий звук пианино.
3	Bright Forte	Яркий звук пианино.
4	Dolcechord	Нежный тембр, который может звучать и как пианино, и как клавишин.
5	Harpsichord	Звук клавиесина, широко использовавшегося в эпоху Барокко.
6	Harpsi 8'+4'	Наложение двух тембров клавиесина с разницей в одну октаву.

E. Piano

№	Имя тембра
1	Tremolo EP
2	Pop E.Piano
3	Vintage EP
4	FM E.Piano
5	EP Belle
6	'60s E.Piano
7	Clav.
8	Stage Phaser
9	'70s E.Piano
10	E.Grand

Strings

№	Имя тембра
1	SymphonicStr
2	Epic Strings
3	Rich Strings
4	OrchestraStr
5	Orchestra
6	ChamberWinds
7	Harp
8	Violin
9	Velo Strings
10	Flute
11	Cello
12	OrchestraBrs
13	PizzicatoStr
14	DecayStrings *

* Тембры, отмеченные «*», подходят для наложения на звук фортепиано.

Other

№	Имя тембра
1	Vibraphone
2	Celesta
3	Jazz Scat
4	SymphonicCho
5	Pipe Organ
6	Nason flt 8'
7	Combo Jz.Org
8	Ballad Organ
9	Soft Pad
10	Harpvox
11	Nylon-str.Gt
12	Steel-str.Gt
13	Marimba
14	Mallet Isle
15	Morning Lite
16	Ballad Bells
17	Accordion
18	ChurchOrgan1
19	ChurchOrgan2
20	Aerial Choir
21	Angels Choir
22	Beauty Vox
23	Female Aahs
24	Male Aahs
25	Decay Choir *

№	Имя тембра
26	Thum Voice
27	Gospel Spin
28	Full Stops
29	Mellow Bars
30	Light Organ
31	Lower Organ
32	'60s Organ
33	Glass Pad
34	Lunar Strngs
35	Dcy ChoirPad *
36	Jazz Guitar
37	AcousticBass
38	A.Bass+CymbI
39	FingeredBass
40	BrassSection
41	Alto Sax
42	Tenor Sax

* Тембры с номерами от 43 и выше совместимы с форматом GM2.

* Если последовательно переключать номера тембров группы «Others», удерживая кнопку [+] или [-], то номера тембров перестают меняться при достижении номеров 43 и 52.

* Для выбора тембра с последующим номером отпустите, а затем вновь нажмите кнопку [-] или [+].

Список встроенных пьес

№	Название	Композитор
MASTERPIECE		
1	Barcarolle	Fryderyk Franciszek Chopin
2	Zhavoronok	Mikhail Ivanovich Glinka, Arranged by Mily Alexeyevich Balakirev
3	Floral Pursuits *	John Maul
4	Sonate für Klavier Nr.23 1	Ludwig van Beethoven
5	Sonate für Klavier Nr.23 2	Ludwig van Beethoven
6	Sonate für Klavier Nr.23 3	Ludwig van Beethoven
7	Valse, op.34-1	Fryderyk Franciszek Chopin
8	Polonaise op.53	Fryderyk Franciszek Chopin
9	Nocturne No.20	Fryderyk Franciszek Chopin
10	Die Forelle	Franz Peter Schubert, Arranged by Franz Liszt
11	Reflets dans l'Eau	Claude Achille Debussy
12	La Fille aux Cheveux de Lin	Claude Achille Debussy
13	La Campanella	Franz Liszt
14	Scherzo No.2	Fryderyk Franciszek Chopin
15	Étude, op.10-12	Fryderyk Franciszek Chopin
16	Sonate No.15	Wolfgang Amadeus Mozart
17	Liebesträume 3	Franz Liszt
18	Étude, op.10-3	Fryderyk Franciszek Chopin
19	Je te veux	Erik Satie
20	Valse, op.64-1	Fryderyk Franciszek Chopin
21	Golliwog's Cakewalk	Claude Achille Debussy
22	Fantaisie-Impromptu	Fryderyk Franciszek Chopin
23	Arabesque 1	Claude Achille Debussy
24	An der schönen, blauen Donau	Johann Strauss, Sohn
25	Auf Flügeln des Gesanges	Felix Mendelsshon
26	Mazurka No.5	Fryderyk Franciszek Chopin
27	Gymnopédie 1	Erik Satie
28	Étude, op.25-1	Fryderyk Franciszek Chopin
29	Clair de Lune	Claude Achille Debussy
30	Étude, op.10-5	Fryderyk Franciszek Chopin
31	Dr. Gradus ad Parnassum	Claude Achille Debussy
32	Grande Valse Brillante	Fryderyk Franciszek Chopin
33	La prière d'une Vierge	Tekla Badarzewska
34	Course en Troïka	Peter Ilyich Tchaikovsky
35	To The Spring	Edvard Hagerup Grieg
36	Valse, op.64-2	Fryderyk Franciszek Chopin
37	Radetzky Marsch	Johann Baptist Strauss
38	Träumerei	Robert Alexander Schumann
39	Moments Musicaux 3	Franz Peter Schubert
40	Prélude, op.28-15	Fryderyk Franciszek Chopin
41	Harmonious Blacksmith	Georg Friedrich Händel
42	Ungarische Tänze 5	Johannes Brahms
43	Türkischer Marsch	Ludwig van Beethoven
44	Nocturne No.2	Fryderyk Franciszek Chopin
45	Frühlingslied	Felix Mendelsshon
46	Präludium	Johann Sebastian Bach
47	Jägerlied	Felix Mendelsshon
48	Passepied	Claude Achille Debussy
49	Für Elise	Ludwig van Beethoven
50	Türkischer Marsch	Wolfgang Amadeus Mozart
51	Ständchen	Franz Peter Schubert
52	Humoreske	Antonín Dvořák
53	Blumenlied	Gustav Lange
54	Alpenglöckchen	Theodor Oesten

№	Название	Композитор
55	Menuett G dur	Ludwig van Beethoven
56	Venezianisches Gondellied	Felix Mendelsshon
57	Alpenabendröte	Theodor Oesten
58	Farewell to the Piano	Ludwig van Beethoven
59	Brautchor	Wilhelm Richard Wagner
60	Forget-Me-Not	Heinrich Lichner
61	Wiener Marsch	Carl Czerny
62	Le Coucou	Louis Claude Daquin
63	Menuett G dur	Johann Sebastian Bach
64	Spinnerlied	Albert Ellmenreich
65	Gavotte	François Joseph Gossec
66	Heidenröslein	Gustav Lange
67	Zigeuner Tanz	Heinrich Lichner
68	La Cinquantaine	Gabriel Marie
69	Csikos Post	Hermann Necke
70	Dolly's Dreaming Awakening	Theodor Oesten
71	La Violette	Louis Streabbog
72	Fröhlicher Landmann	Robert Alexander Schumann
73	Sonatine op.36-1	Muzio Clementi
74	Sonatine op.20-1	Friedrich Kuhlau
75	Sonatine No.5	Ludwig van Beethoven
CZERNY 100		
1 –100	Czerny 100	Carl Czerny
HANON		
1 –20	Hanon 1–20	Charles Hanon

* Все права защищены. Использование данных пьес разрешается только в частных целях, не преследующих извлечения прибыли. Использование их в других целях без разрешения правообладателя преследуется по закону.

* При воспроизведении встроенных пьес данные через разъемы MIDI Out и USB не передаются.

* Пьесы, отмеченные звездочкой (*), являются собственной разработкой Roland Corporation. Все права на них принадлежат Roland Corporation.

* MASTERPIECE 1 – 2, 4 – 15 являются сольными фортепианными произведениями. Они не содержат аккомпанемента.



Технические характеристики

Roland HP507: Цифровое фортепиано

Клавиатура	
Клавиатура	88 keys (PHA III Ivory Feel Keyboard with Escapement)
Чувствительность	Чувствительность: 100 уровней / фиксированная Жесткость клавиатуры: Off, 10 уровней
Режимы клавиатуры	Whole (обычный) Dual (баланс громкости тембров регулируется) Split (точка раздела устанавливается) Twin Piano
Педали	
Педали	Damper (поддержка функции Progressive Damper Action, чувствительна к глубине нажатия) Soft (чувствительна к глубине нажатия) Sostenuto (возможно переназначение функции)
Генератор звука	
Звук фортепиано	Звуковая архитектура SuperNATURAL Piano
Звуковой генератор	Совместим с форматами GM2/GS/XG lite
Макс. полифония	128 голосов
Количество тембров	Grand Piano: 10 Early Piano: 6 E. Piano: 10 Strings: 14 Other: 307 (включая 8 наборов ударных и набор SFX)
Строй	8 типов с возможностью определения тоника
Растянутый строй	Выключен, пресетный, пользовательский (с настройкой каждой ноты в пределах от -50.0 до +50.0 центов)
Общая настройка	415.3 – 466.2 Гц (с шагом в 0.1 Гц)
Транспонирование	Клавиатура: -6 – +5 (с шагом в полутон) Воспроизведение пьес: -6 – +5 (с шагом в полутон)
Эффекты	Ambience (Off, 10 уровней) Brilliance (Off, -10 – +10) Только для тембров фортепиано (Piano Designer): Open/close lid (7 уровней) Soundboard Behavior (Off, 10 уровней) Cabinet Resonance (Off, 10 уровней) Hammer Noise (5 уровней) Damper Noise (Off, 10 уровней) Duplex Scale (Off, 10 уровней) Damper Resonance (Off, 10 уровней) String Resonance (Off, 10 уровней) Key Off Resonance (Off, 10 уровней) Только для тембров органа: Rotary Speaker (Slow/Fast)
Метроном	
Темп	Четвертные ноты = от 10 до 500
Размер	2/2, 0/4, 2/4, 3/4, 4/4, 5/4, 6/4, 7/4, 3/8, 6/8, 9/8, 12/8
Громкость	11 уровней
Запись SMF	
Треки	3
Сохранение пьесы	Стандартные MIDI-файлы (Format 0)
Пьесы	Секция секвенсора: 1 Внутренняя память: до 99
Макс. число нот	Приблизительно 30000
Управление	Song Select, Play/Stop, Rec, Rewinding, Fast-forwarding, Previous song, Next song, Track Mute, Mute Volume, Tempo, Tempo Mute, All Songs Play, Count-in, Song Balance, AB Repeat
Темп	Четвертные ноты = от 10 до 500
Разрешение	120 тиков на четвертную ноту
Аудио/аудио CD	
Воспроизведение	Формат: Аудиофайл (WAV 44.1 кГц / 16 бит линейный) Аудио CD (CD-DA) (при использовании опционального привода CD)
Запись	Исполнение на клавиатуре, данные SMF, входные аудиосигналы Формат: Аудиофайл (WAV 44.1 кГц / 16 бит линейный)
Транспонирование	Воспроизведение (а также сигнал с разъемов Input): -6 – +5 ((с шагом в полутон)
Темп	Скорость воспроизведения аудиоматериала: 75 – 125%
Управление	Song Select, Play/Stop, Rec, Rewinding, Fast-forwarding, Previous song, Next song, Tempo, All Songs Play, Song Balance, AB Repeat, Center Cancel (для аудиосигналов с разъемов Input)

Внутренняя память	
Пьесы	До 99
Сохранение пьесы	Стандартные MIDI-файлы (Format 0)
Внешняя память	
Накопители	Накопитель USB
Поддерживаемые форматы	Стандартный MIDI-файл (Format 0/1) Оригинальный формат Roland (i-Format) Аудиофайл (WAV 44.1 кГц / 16 бит линейный формат) Аудио CD (CD-DA) (при использовании опционального привода CD)
Сохранение пьесы	Стандартный MIDI-файл (Format 0) Аудиофайл (WAV 44.1 кГц / 16 бит линейный формат)
Прочее	
Встроенные пьесы	Piano Masterpiece: 75 Nanon: 20 Czerny #100: 100
Номинальная выходная мощность	60 Вт x 2 10 Вт x 2
Звуковое давление (SPL)	110 дБ * Измерено по техническим стандартам Roland.
Динамики	16 см x 2 (в отдельном кабинете) 5 см x 2 (8 см x 12 см) x 2
Дисплей	122 x 32 точек, графический монохромный ЖК
Язык интерфейса	Английский
Управление	Громкость (слайдер)
Прочие функции	Panel Lock MIDI VISUAL CONTROL
Разъемы	Питание Pedal Input (L/Mono, R): RCA Output (L/Mono, R): 1/4" джеки USB COMPUTER USB MEMORY MIDI (In, Out) Наушники (поддержка режима Twin Piano Individual) x 2: стерео 1/4" джек
Потребляемая мощность	34 Вт (31 Вт – 85 Вт) 34 Вт: При средней громкости воспроизведения 31 Вт: После включения питания при отсутствии воспроизведения 85 Вт: При номинальной выходной мощности
Габариты (с учетом стойки)	(с пюпитром) 1405 (Ш) x 498 (Г) x 1129 (В) мм (без пюпитра) 1405 (Ш) x 498 (Г) x 956 (В) мм
Вес (с учетом стойки)	HP507-RW, HP507-SB: 80.5 кг HP507-PE: 82.5 кг
Комплектация	Руководство пользователя 60 классических фортепианных произведений от Roland Сетевой шнур Держатель наушников (*1) *1 Прилагается к стойке.
Опции	Накопитель USB CD-привод USB (CD-01A)

* В интересах модернизации продукта спецификации и внешний вид инструмента могут быть изменены без отдельного уведомления.

Сообщения об ошибках

Индикация	Описание
Error: 1	Сохранение музыкальных файлов не предусмотрено (возможно только их воспроизведение).
Error: 2	Ошибка записи данных. Возможно внешний накопитель поврежден. Смените накопитель и повторите операцию или попробуйте инициализировать накопитель. Возможно внешний накопитель защищен от записи (блокиратором) или не инициализирован.
Error: 10	Внешний накопитель не подключен. Подключите накопитель и повторите операцию.
Error: 11	Для сохранения данных недостаточно свободной памяти. Смените накопитель или удалите с него ненужные файлы и повторите операцию.
Error: 14	Ошибка чтения данных. Возможно внешний накопитель поврежден. Смените накопитель и повторите операцию или попробуйте инициализировать накопитель.
Error: 15	Файл не распознается. Инструмент не поддерживает работу с данными этого формата.
Error: 16	При воспроизведении пьесы данные вовремя не поступают. Подождите несколько секунд и запустите воспроизведение, нажав еще раз на кнопку [▶/■] (Play/Stop).
Error: 18	Неподдерживаемый аудиоформат. Используйте линейные аудиофайлы WAV формата 44.1 кГц/16 бит.
Error: 30	Внутренняя память инструмента переполнена.
Error: 40	С внешнего MIDI-устройства передается слишком плотный поток MIDI-данных, и инструмент не успевает его обработать. Сократите объем передаваемой информации.
Error: 41	MIDI-кабель был отключен. Проверьте состояние MIDI-кабеля.
Error: 43	Ошибка при передаче MIDI-данных. Проверьте MIDI-кабель и подключенные MIDI-устройства.
Error: 51	Произошла системная ошибка. Попробуйте повторить операцию, после которой появилось это сообщение. Если проблема осталась, обратитесь в сервисный центр Roland.
Error: 65	Повышенный ток на разъеме External Memory. Убедитесь в исправности подключенного к нему устройства, отключите и еще раз включите питание инструмента.

* Внешние накопители: USB, CD-ROM, и т.д.



Данное изделие соответствует требованиям директивы EMC от 2004/108/ЕС.

Для стран Европы



Данный символ означает, что отмеченное им изделие должно утилизироваться отдельно от домашних отходов, согласно принятому в конкретной стране законодательству.

Информация

При необходимости ремонта обращайтесь в ближайший техцентр Roland по адресу:

Roland

Roland Music

Дорожная ул., д. 3, корп.6
117 545 Москва, Россия
Тел: (495) 981-4967