

HPi-7F

Roland Digital Piano



Руководство пользователя

Roland

ВНИМАНИЕ: чтобы снизить риск возгорания или поражения электротоком, не используйте эту аппаратуру под дождем или при повышенной влажности.

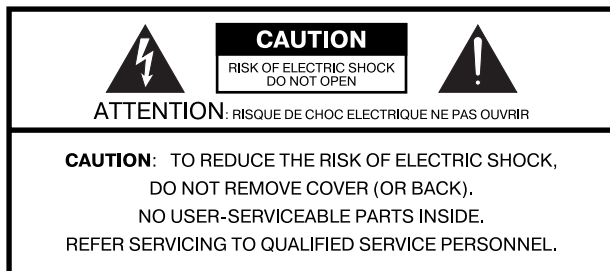

Символ в виде вписанной в треугольник молнии предупреждает пользователя о наличии неизолированных источников электротока в аппаратуре, которые могут находиться под высоким напряжением и нести в себе риск поражения электротоком.



Символ в виде вписанного в треугольник восклицательного знака предупреждает пользователя о наличии важных инструкций по управлению или эксплуатации (обслуживанию) в документации, прилагаемой к аппаратуре.

ИНСТРУКЦИИ ПО ПРЕДОТВРАЩЕНИЮ ПОЖАРА, ПОРАЖЕНИЯ ЭЛЕКТРОТОКОМ ИЛИ ПРИЧИНИТЕЛЬНОЙ ТРАВМЫ ПОЛЬЗОВАТЕЛЮ.

ПРАВИЛА ТЕХНИКИ БЕЗОПАСНОСТИ СЛЕДУЙТЕ ЭТИМ ИНСТРУКЦИЯМ!

ВНИМАНИЕ - при использовании электроаппаратуры неукоснительно соблюдайте правила безопасной эксплуатации:

1. Прочтите данные инструкции.
2. Сохраните данные инструкции.
3. Соблюдайте все предупреждения.
4. Следуйте всем инструкциям.
5. Не используйте аппаратуру около воды.
6. Протирайте аппаратуру только сухой салфеткой.
7. Не закрывайте вентиляционные отверстия. Устанавливайте аппаратуру в соответствии с инструкциями производителя.
8. Не устанавливайте аппаратуру вблизи источников тепла, таких как отопительные радиаторы, нагреватели, печи или других приборов (включая усилители), излучающих тепло.
9. В целях безопасности не отсоединяйте контактов поляризованных или заземленных штепсельных вилок. Поляризованная штепсельная вилка снабжена двумя контактами, один из которых несколько шире другого. Штепсельная вилка с заземлением имеет два обычных контакта и третий заземляющий. Широкий или же третий контакт предназначены для Вашей безопасности. Если данная штепсельная вилка не подходит к Вашей сетевой розетке, проконсультируйтесь с электриком на предмет замены розетки.
10. Оберегайте электрошнур, не наступайте на него, на штепсели электропитания и штепсельные розетки. Не задевайте место выхода шнура из аппаратуры.
11. Используйте только приспособления и аксессуары, рекомендуемые производителем.
12. Выключайте аппаратуру из сети во время грозы, а также, если Вы не используете ее в течение длительного времени.
13. По всем вопросам обслуживания аппаратуры обращайтесь к квалифицированным специалистам. Оно требуется при повреждении аппаратуры, например, когда поврежден шнур электропитания или штепсельная вилка, на аппаратуру пролили жидкость, внутрь аппаратуры уронили какие-либо посторонние предметы, аппаратура попала под дождь или подверглась воздействию повышенной влажности, не функционирует в нормальном режиме, или же была разбита.

Перед началом использования прибора внимательно прочтите разделы "Техника безопасности" и "Важные замечания". В них содержится информация относительно правильного использования устройства. Для того чтобы максимально эффективно использовать все функциональные возможности прибора, внимательно прочтите данное руководство целиком. Сохраните руководство, оно может пригодиться в дальнейшем.

Copyright © 2010 ROLAND CORPORATION

Все права защищены. Воспроизведение данного материала в любой форме без письменного разрешения ROLAND CORPORATION запрещено. Roland является зарегистрированной торговой маркой ROLAND CORPORATION в США и/или других странах..

Содержание

Техника безопасности	7
Важные замечания	10
Возможности инструмента	13
Описание панелей	17
Подготовка к работе	21
Установка инструмента	21
Установка пюпитра	21
Подключение дисплея	21
Подключение динамиков	22
Коммутация кабеля педалей	22
Коммутация сетевого шнура	23
Открытие и закрытие крышки	23
Фиксаторы нотных листов	24
Маскировка кнопок под крышкой	24
Включение/выключение питания	24
Включение питания	24
Выключение питания	25
Регулировка громкости	25
Использование наушников	26
Подключение наушников	26
Держатель наушников	27
Подключение микрофона	27
Основные операции и экраны	29
Основные операции	29
Примеры работы с экраном	29
Основной экран	30
Экран партитур	30
Установки отображения партитуры	31
Сведения об экране партитур	31
Переключение экранов	32
Обучение	36
Выбор урока	36
Исполнение	37
Исполнение различными звуками	37
Использование педалей	38
Регулировочный винт	38
Исполнение под метроном	39
Изменение темпа метронома	40
Отсчет тактов перед началом воспроизведения	40
Добавление к звуку реверберации	41
Изменение глубины реверберации	41

Исполнение с наложением двух тембров	42
Выбор тембров в режиме наложения	43
Регулировка баланса двух тембров	43
Отключение режима наложения	43
Игра различными тембрами в левой и правой зонах клавиатуры	44
Изменение тембров левой и правой зон	45
Смена положения точки разделения	45
Отключение режима разделения	45
Разделение клавиатуры на две зоны для игры "в четыре руки"	45
Установки режима "Два пианино"	47
Отключение режима "Два пианино"	47
Транспонирование клавиатуры или пьесы	47
Независимое транспонирование клавиатуры и пьесы	48
Блокировка кнопок панели	49
Редакция звука фортепиано	50
Понятие конструктора фортепиано	50
Работа с конструктором фортепиано	50
Воспроизведение пьес	51
Прослушивание пьес	51
Перемотка вперед и назад	52
Воспроизведение отдельных партий	52
Партии и треки	52
Отключение треков	52
Разучивание партии правой руки	53
Последовательное воспроизведение всех пьес	53
Изменение громкости воспроизведения пьесы	54
Установка громкости аудиофайла или аудио CD	54
Ослабление центрального сигнала	54
Изменение темпа пьесы	55
Изменение темпа воспроизведения аудиофайла или аудио CD	55
Работа с внешним накопителем	55
Воспроизведение пьес с внешнего накопителя	55
Изменение режима работы внешнего накопителя	56
Копирование пьесы	57
Использование маркеров	58
Установка маркера	58
Перемещение установленного маркера	59
Переход в позицию установленного маркера	59
Циклическое воспроизведение области между маркерами	59
Удаление маркера	59
Запись исполнения	60
Подготовка к записи	61
Запись пьесы в формате SMF	61
Прослушивание записанного материала	62
Удаление записанного материала с выбранного трека	62

Сохранение записанного материала	62
Дополнительные возможности записи	63
Запись пьесы в формате аудио	66
Прослушивание записанного материала	66
Запись под аккомпанемент существующей пьесы	67
Удаление сохраненной пьесы	67
Исполнение под ритм	69
Выбор ритма	69
Воспроизведение ритмов	69
Запуск воспроизведения ритма с помощью нажатия на кнопку	70
Запуск воспроизведения ритма с клавиатуры	70
Изменение темпа ритма	70
Останов воспроизведения ритма	71
Использование автоаккомпанеента	71
Обработка вокала эффектами	72
Гармонизация вокала	72
Обработка вокала реверберацией	73
Сохранение пользовательских программ	74
Сохранение пользовательских программ	74
Загрузка пользовательских программ	75
Загрузка пользовательских программ с помощью педали	75
Сохранение набора пользовательских программ в память	76
Загрузка набора пользовательских программ	77
Удаление набора пользовательских программ	77
Копирование набора пользовательских программ с накопителя USB в память	78
Различные установки	79
Работа с экраном функций	79
Список доступных параметров	79
Инициализация памяти	80
Установки, сохраняемые после отключения питания	81
Восстановление заводских значений	82
Дополнительные операции	83
Установки экрана партитур	83
Экспорт нотных данных в файл BMP	83
Создание аудио CD	84
Запись пьес на CD	84
Запись на диск дополнительных пьес	86
Финализация компакт-диска	86
Организация слайд-шоу	87
Вывод изображений с накопителя USB в виде слайд-шоу	87
Использование 16-трекового секвенсора	87
Экран 16-трекового секвенсора	88
Редакция установок партий	89
Запись партий	89



Выбор режима записи	90
Редактирование пьесы.	90
Отмена последней операции	90
Копирование тактов.	91
Квантование нот	91
Удаление тактов	92
Вставка пустых тактов.	92
Транспонирование партии/трека	92
Стирание тактов	92
Обмен партий местами	92
Редакция отдельных нот	93
Управление сменой тембров в процессе воспроизведения пьесы	93
Вставка метки нотации	94
Удаление метки нотации.	94
Подключение внешнего оборудования	95
Подключение внешнего накопителя	95
Установка привода CD.	95
Подключение накопителя USB.	95
Подключение аудиооборудования.	96
Воспроизведение звуков аудиоустройства через динамики HPi-7F	96
Подключение HPi-7F к внешней звуковой системе	97
Подключение MIDI-устройств	98
Подключение HPi-7F к MIDI-секвенсору	98
Воспроизведение звуков MIDI-модуля при игре на HPi-7F.	99
Предотвращение дублирования нот при коммутации с секвенсором	99
Установка передающего MIDI-канала	100
Передача записанных данных на MIDI-устройство	100
Подключение к компьютеру	101
Установки драйвера USB	101
Функция V-LINK	101
Установка канала передачи V-LINK.	102
Приложение	103
Неисправности	103
Технические характеристики	107

Техника безопасности





ПРАВИЛА ТЕХНИКИ БЕЗОПАСНОСТИ

ИНСТРУКЦИИ ПО ПРЕДОТВРАЩЕНИЮ ПОЖАРА, ПОРАЖЕНИЯ ЭЛЕКТРОТОКОМ ИЛИ ПРИЧИНЕНИЯ ТРАВМЫ ПОЛЬЗОВАТЕЛЮ

О значках ⚠ WARNING и ⚠ CAUTION

 WARNING	Предупреждает пользователя о возможной серьезной угрозе жизни и здоровью в случае пренебрежения этим правилом.
 CAUTION	Предупреждает пользователя о том, что неправильное использование устройства может повлечь за собой травму или материальный ущерб. * Материальный ущерб включает в себя повреждение и другие неблагоприятные воздействия, а также причинение вреда домашним животным.

О символах

	Символ ⚠ сообщает пользователю о важных предупреждениях или инструкциях. Точное значение символа определяется значком, который содержится внутри. В данном конкретном случае - это предупреждение или сигнал об опасности.
	Символ  предупреждает пользователя о запрещенных операциях. Что именно запрещает делать данный значок зависит от изображения в перечеркнутом круге. В данном конкретном случае он говорит, что прибор нельзя разбирать.
	Символ  сообщает пользователю о необходимых действиях. Точное значение определяется значком, который содержится внутри. В приведенном случае он означает, что сетевой шнур необходимо отключить от сети.

ВСЕГДА СОБЛЮДАЙТЕ СЛЕДУЮЩИЕ УКАЗАНИЯ

ПРЕДУПРЕЖДЕНИЕ!

Не вскрывайте прибор и не производите какие-либо модификации внутри него.



Не производите самостоятельно ремонт прибора и не заменяйте детали внутри него (за исключением случаев, описанных в руководстве). За обслуживанием обращайтесь в сервисный центр или к официальному дистрибьютору Roland.



Не храните и не используйте прибор в условиях:

- Экстремальных температур (на прямом солнечном свете, в закрытом автомобиле, вблизи отопительных приборов, непосредственно на генерирующем тепло оборудовании и т.п.);
- Влажности (в ванных комнатах, прачечных, на мокром полу);
- Задымленности;
- С высоким уровнем испарений;
- Сырости;
- Где он может попасть дождь;
- Запыленности;
- С высоким уровнем вибрации.



Убедитесь, что прибор расположен устойчиво. Во избежание падения инструмента не помещайте его на неустойчивые, шаткие или наклонные поверхности.



Подключайте сетевой шнур только к сети, напряжение в которой совпадает с обозначенным на корпусе прибора.



Пользуйтесь только входящим в комплект сетевым кабелем. Также не используйте этот кабель с другим оборудованием.



Не перекручивайте и не тяните слишком сильно шнур электропитания, не ставьте на него тяжелые предметы. В противном случае можно повредить его и устроить короткое замыкание. Поврежденный шнур электропитания может стать источником пожара или поражения электротоком!



Данный инструмент, как используемый сам по себе, так и подключенный к усилителю, динамикам либо наушникам, может производить громкий звук, способный привести к длительной потере слуха. Если слух стал менее острым или появился звон в ушах, немедленно прекратите использование инструмента и обратитесь к врачу.



Если в доме есть дети, необходим постоянный контроль взрослых за соблюдением ими всех правил техники безопасности и надлежащим использованием инструмента.



Предохраняйте инструмент от ударов. Не бросайте его!



Не допускайте попадания внутрь прибора посторонних предметов (например, огнеопасных материалов, монет, булавок); а также любых жидкостей (воды, напитков и так далее).



В следующих случаях следует немедленно прекратить использование инструмента, выключить его, отсоединить от сети и обратиться в фирму, у которой он был приобретен, либо в ближайший сервисный центр Roland, либо к авторизованному дистрибьютору фирмы Roland:



- Если повреждены сетевой адаптер или сетевой шнур;
- Если появился дым или необычный запах;
- Если внутрь инструмента попали посторонние предметы или жидкость;
- Если инструмент подвергся воздействию высокой влажности или дождя;
- Если инструмент перестал нормально функционировать или в его работе произошли изменения.

Не подключайте к одной розетке слишком много различных устройств. Будьте особенно внимательны при использовании удлинителей. Совокупная мощность всех устройств, подключенных к удлинителю, не должна превышать его возможностей (номинальная мощность ватт/ампер). В противном случае изоляция кабеля может нагреться и расплавиться.



Прежде чем использовать инструмент в другой стране, проконсультируйтесь с фирмой, у которой был приобретен инструмент, либо в ближайшем сервисном центре Roland, либо у авторизованного дистрибьютора фирмы Roland.



НЕ воспроизводите прилагаемый диск CD-ROM на бытовом CD-проигрывателе. Высокий уровень громкости может повредить слух, вывести из строя динамики или другие части аудиосистемы.



ВНИМАНИЕ!

Инструмент должен быть расположен так, чтобы ему была обеспечена необходимая вентиляция.



При включении/выключении питания держитесь не за кабель, а за вилку.



Регулярно отсоединяйте сетевой шнур и протирайте его от пыли сухой материей, чтобы очистить вилку. Кроме того, всегда отсоединяйте сетевой шнур от розетки, если инструмент длительное время не используется. Скопление пыли на розетке или вилке может нарушить изоляцию и привести к пожару.



Следите за тем, чтобы шнуры и кабели не запутывались и не перегибались. Прокладывайте их в недоступном для детей месте.



Не садитесь на инструмент и не кладите на него тяжелые предметы.



Никогда не беритесь за вилку мокрыми руками при подключении ее к розетке или отключении от нее.



При транспортировке инструмента соблюдайте описанные ниже меры безопасности. Перемещать инструмент следует вдвоем. Необходимо нести его аккуратно, не наклоняя. Убедитесь, что держите его прочно, чтобы избежать травмы и повреждения инструмента.



- Следите за тем, чтобы не потерять болты, которыми инструмент крепится к стойке.
- Отсоедините сетевой шнур.
- Отсоедините все шнуры от внешних устройств.
- Закрутите регулировочные винты блока педалей.
- Закройте крышку.
- Снимите пюпитр.

Прежде чем приступить к очистке инструмента, выключите его и отсоедините от сети.



При приближении грозы отключите питание инструмента и отсоедините его от сети.



Осторожно открывайте и закрывайте крышку, чтобы не прищемить пальцы. Если инструмент используют дети, необходим контроль взрослых над ними.



При использовании скамьи учтите следующее:

- Не играйте со скамьей, и не вставайте на нее.
- Не садитесь на скамью вдвоем.
- Не настраивайте высоту скамьи, сидя на ней.
- Не садитесь на скамью, если ослаблены винты, крепящие ее ножки. При ослаблении винтов немедленно затяните их прилагаемым инструментом.
- Не помещайте руки в зазор (пружинный механизм) под крышкой сиденья. Иначе можно травмировать их.



Чтобы дети случайно не проглотили мелкие детали инструмента (см. ниже), храните их в местах, недоступных для детей.



- Винты для стойки
- Винт-барашек держателя наушников
- Переходник к наушникам 1/4" (если он входит в комплект наушников)
- Винты крепления пюпитра

Источник питания

Не подключайте инструмент к источнику электропитания, к которому уже подключены электроприборы, использующие преобразователи напряжения (такие как холодильник, стиральная машина, микроволновая печь или кондиционер), а также снабженные мотором. В зависимости от того, как используются такие электроприборы, сетевая наводка может вызвать сбой в работе аппаратуры и стать причиной возникновения помех. Если отдельную сетевую розетку использовать невозможно, между инструментом и аппаратурой необходимо подключить фильтр подавления сетевых наводок.

До подключения инструмента к другим устройствам отключите электропитание всех приборов. Это позволит избежать повреждения динамиков и/или других устройств.

После выключения инструмента кнопкой POWER дисплей и индикаторы кнопок гаснут. Однако для полного обесточивания инструмента необходимо также вынуть вилку из розетки. Розетка, которая используется для подключения цифрового фортепиано, должна быть расположена как можно ближе к инструменту.

Размещение

При использовании инструмента рядом с мощными усилителями (или другим оборудованием, содержащим крупные трансформаторы) могут возникнуть наводки. Чтобы разрешить эту проблему, измените ориентацию инструмента в пространстве или удалите его от источника помех.

Прибор может являться источником помех для теле- и радиоприемников. Не устанавливайте его в непосредственной близости от оборудования подобного типа.

Посторонний шум может появиться, если в непосредственной близости от аппаратуры используются беспроводные средства связи (например, мобильные телефоны). Этот шум возникает, когда проходит входящий или исходящий сигнал, а также во время разговора. При возникновении подобных проблем необходимо удалить такие устройства от аппаратуры или выключить их.

Не размещайте аппаратуру в местах прямого попадания солнечного света, около источников тепла, не оставляйте ее внутри закрытого автомобиля и не подвергайте воздействию перепадов температуры. От избыточного тепла аппаратура может деформироваться или изменить свой цвет.

При перемещении аппаратуры из одного места в другое, при условии что в них наблюдается значительный перепад температуры и/или влажности, внутри могут образоваться капли воды (конденсат). Если попытаться использовать аппаратуру в таком состоянии, в результате может возникнуть неисправность или сбой в работе. Поэтому, прежде чем приступить к эксплуатации аппаратуры, необходимо подождать несколько часов, чтобы конденсат высох.

Не оставляйте на поверхности инструмента предметы из резины или винила. В противном случае отделка фортепиано может деформироваться или изменить цвет.

Не ставьте предметы на клавиши и кнопки инструмента, это может привести к выходу их из строя.

Не приклеивайте на инструмент наклейки – при их удалении его поверхность может быть повреждена.

Не ставьте на инструмент емкости с водой (например, вазы с цветами). Также избегайте распыления вблизи инструмента инсектицидов, парфюмерии, спирта, лака для волос, и т.д. Вытирайте попавшую на корпус жидкость мягкой сухой тканью.

Уход

Для чистки прибора используйте мягкую чистую ткань или аналогичный материал, слегка смоченный водой. Для удаления загрязнений используйте ткань, смоченную слабым неабразивным моющим средством. Затем протрите прибор мягкой сухой тканью.

Использование бензина, растворителя или спирта запрещается. Это может привести к изменению цвета и/или деформации корпуса прибора.

Педали инструмента сделаны из латуни. Она имеет свойство окисляться и тускнеть. Чтобы решить проблему, используйте полироли для металла, продающиеся в хозяйственных магазинах.

Ремонт и данные

Помните о том, что при отправке прибора в ремонт данные его внутренней памяти могут быть потеряны. Поэтому предварительно их необходимо сохранить на USB-устройство, либо записать на бумагу (при возможности). Во время ремонта инструмента особое внимание уделяется сохранности данных внутренней памяти. Однако возможны ситуации, например, выход из строя схем памяти, в которых этого добиться невозможно. Компания Roland ответственности за сохранность данных внутренней памяти прибора не несет.

Меры предосторожности

Помните, что в результате поломки или несоблюдения правил эксплуатации прибора содержимое памяти может быть безвозвратно потеряно. Для того чтобы снизить риск потери данных, рекомендуется периодически сохранять содержимое памяти на USB-устройство.

Возможны ситуации, в которых восстановить данные внутренней памяти прибора не представляется возможным. Компания Roland ответственности за сохранность данных не несет.

Обращайтесь аккуратно с кнопками, регуляторами и другими контроллерами. В противном случае они могут выйти из строя.

Не ударяйте по дисплею и не нажимайте на него.

При подсоединении/отсоединении шнуров и кабелей никогда не тяните за шнур. Держитесь только за разъем, чтобы не повредить внутренние элементы кабеля.

В процессе работы инструмент излучает некоторое количество тепла.

Чтобы не вызывать недовольства окружающих постарайтесь устанавливать разумный уровень громкости. А чтобы не думать об этом вовсе, особенно ночью, лучше использовать наушники.

При транспортировке прибора используйте оригинальную заводскую упаковку, включая прокладочный материал для смягчения ударов или аналогичные материалы.

Не прилагайте чрезмерных физических усилий при обращении с пюпитром.

Некоторые коммутационные кабели содержат резисторы. С данной аппаратурой их использовать нельзя. Это может привести к тому, что уровень звука будет либо чрезвычайно низким, либо его невозможно будет слышать. За информацией о характеристиках соединительных кабелей обращайтесь к их производителям.

Прежде чем открыть или закрыть крышку инструмента, убедитесь, что поблизости нет мелких домашних животных. В противном случае вследствие конструктивных особенностей инструмента они могут оказаться внутри него и погибнуть. При возникновении такого рода ситуации немедленно отключите инструмент от сети и обратитесь к фирме-продавцу или в ближайший сервисный центр Roland.

Обращение с USB-накопителями

При коммутации USB-накопителя вставляйте его до упора.

Не прикасайтесь к USB-разъему, а также не допускайте его загрязнения.

При изготовлении USB-накопителя применяются прецизионные технологии. Обращайтесь с ним аккуратно, уделяя особое внимание следующим моментам.

- Чтобы предотвратить поломку USB-накопителя вследствие воздействия электростатического разряда, прежде чем взять его в руки снимите с себя статический заряд.
- Не допускайте соприкосновения контактной части USB-накопителя с металлическими объектами.
- Не сгибайте и не роняйте, а также не подвергайте USB-накопитель ударам и сильной вибрации.
- Не подвергайте USB-накопитель воздействию прямых солнечных лучей или повышенных температур.
- Не допускайте запотевания USB-накопителя.
- Не разбирайте и не модифицируйте USB-накопитель.

Обращение с ЖК дисплеем

В целях обеспечения максимально высокого качества изображения в HPi-7F используется жидкокристаллический дисплей TFT. Вследствие естественных характеристик матриц TFT некоторые пиксели на экране могут оставаться постоянно темными или наоборот, светлыми. Это признаком неисправности прибора не является.



Яркость дисплея может изменяться в зависимости от температуры.

Авторские права

Несанкционированная перезапись, распространение, продажа, публикация, транслирование продукта (музыкальная композиция, видео, радиотрансляция, публичное представление), авторские права на который принадлежат третьей стороне, в полном объеме или частично, запрещены законом.

Данный прибор может использоваться для записи или копирования аудиоматериалов без технологических ограничений на защиту от копирования. Это связано с тем, что данный прибор предназначен для создания оригинальной музыки, соответственно пользователь имеет право свободно распространять и тиражировать свой собственный аудиоматериал.

Не используйте данное устройство для целей, которые могут привести к нарушению авторского права третьей стороны. Компания Roland ответственности за нарушения авторских прав третьей стороны, которые возникли в результате использования данного устройства, не несет.

- GS () – зарегистрированная торговая марка Roland Corporation.
- XGlite () – зарегистрированная торговая марка Yamaha Corporation.
- В данном приборе используется программное обеспечение компании “Independent JPEG Group”.
- Все названия продуктов, упоминаемые в этом документе, являются торговыми марками или зарегистрированными торговыми марками соответствующих владельцев.
- MMP (Moore Microprocessor Portfolio) обозначает портфолио патента микропроцессорной архитектуры, разработанной Technology Properties Limited (TPL). Компания Roland получила лицензию на данную технологию у TPL Group.
- Для отображения на экране HPi-7F партитур (с масштабированием и отображением названий нот) использована технология Hal Leonard Corporation’s E-Z Play® Today Music Notation. E-Z Play® Today Music Notation © 1975 by HAL LEONARD CORPORATION

Изображения, используемые в данном инструменте

Norio Matsushika, Masakazu Watanabe, Photo by ©Tomo.Yun <http://www.yunphoto.net/>, ArtMedia myojyo

- Изображения, используемые в данном инструменте, не предназначены для передачи или продажи.
- Данные изображения запрещается распечатывать, записывать, размещать в сети Интернет или использовать в качестве хранителей экрана даже в персональных целях.

Возможности инструмента

Исполнение

Игра по нотам

Можно играть по нотам, которые отображаются на дисплее. Доступен вывод на дисплей текстов пьес и аппликатуры, а также масштабирование партитуры.

Просмотр партитур возможен как для встроенных пьес, так и для записанных.

Sonate No.15 138 4/4 M: 1 Опции

Allegro

dolce

legato

mf

f *dim.* *cresc.* *ff*

Игра различными звуками

Кроме звуков фортепиано, также доступен ряд других тембров, например, органа или клавесина.

Игра под ритм

Доступно исполнение под ритмы, соответствующие различным музыкальным стилям.

Игра с наложением

Можно совмещать два тембра, например, рояля и струнных. Это позволяет делать исполнение более насыщенным и создавать принципиально новые звуки.

Игра "в четыре руки"

Доступна одновременная игра двух исполнителей, например, вместе с педагогом или вдвоем с другом.

Прослушивание

Прослушивание встроенных пьес

Инструмент содержит более 200 пьес в различных музыкальных стилях, от классических фортепианных до детских.

Прослушивание инструментов

Можно прослушивать короткие фразы, воспроизводимые звуком выбранного инструмента. Это помогает понять, как играть на том или ином инструменте.

Пение

Исполнение караоке или пение под свое исполнение

Можно петь под собственный аккомпанемент на фортепиано, а также исполнять караоке, читая тексты пьес на экране дисплея.

Пение в сопровождении хора

Благодаря специальному эффекту, при пении в микрофон к голосу будет добавляться гармонизированный хор, создаваемый на основе сыгранных нот.

Обучение

Звуковые игры

Анимационные игры, способствующие изучению звуков и встроенных пьес.



Изучение нотной грамоты

Игры и музыка помогают изучить аппликатуру, нотную грамоту и научиться играть по нотам.



Ганон

На экране отображается сила нажатия пальцев на клавиши при репетиции.

Ганон 1 ♩ = 60 2/4 №: 2

Сила нажатия каждого пальца

Сильный

Слабый

Следите за мизинцем, чтобы он не "проваливался".

Будьте внимательны, не берите неправильные ноты. Придерживайтесь ритма.

Завершить Меню

Визуализация исполнения

Играя на клавиатуре под аккомпанемент, можно следить за своим исполнением на экране.

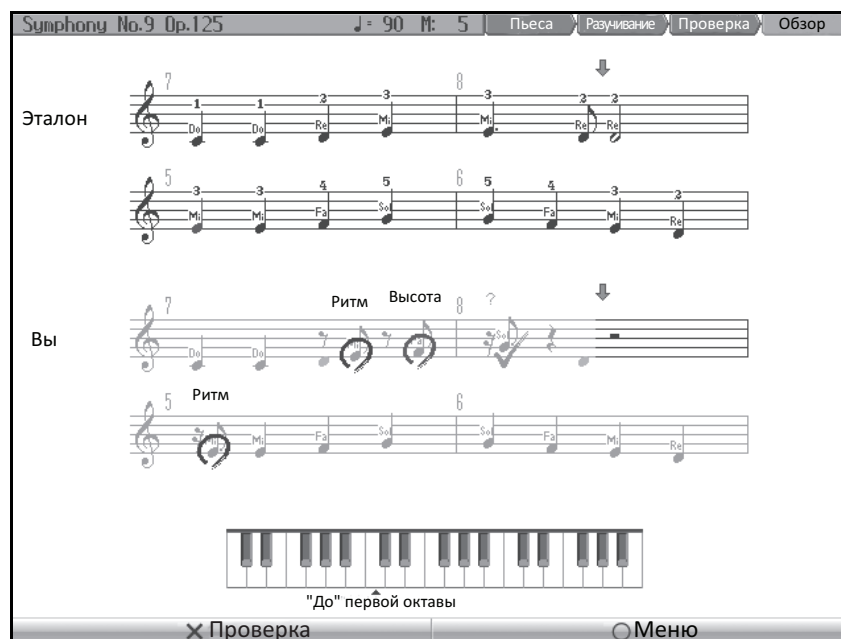

Запись

Запись своего исполнения

Можно записать свое исполнение, а потом прослушать его.

Запись CD

Если подключить к инструменту опциональный привод CD, можно будет создавать аудио CD из записанных пьес. Записанный CD можно воспроизвести на бытовой стереосистеме или подарить друзьям.

Описание панелей

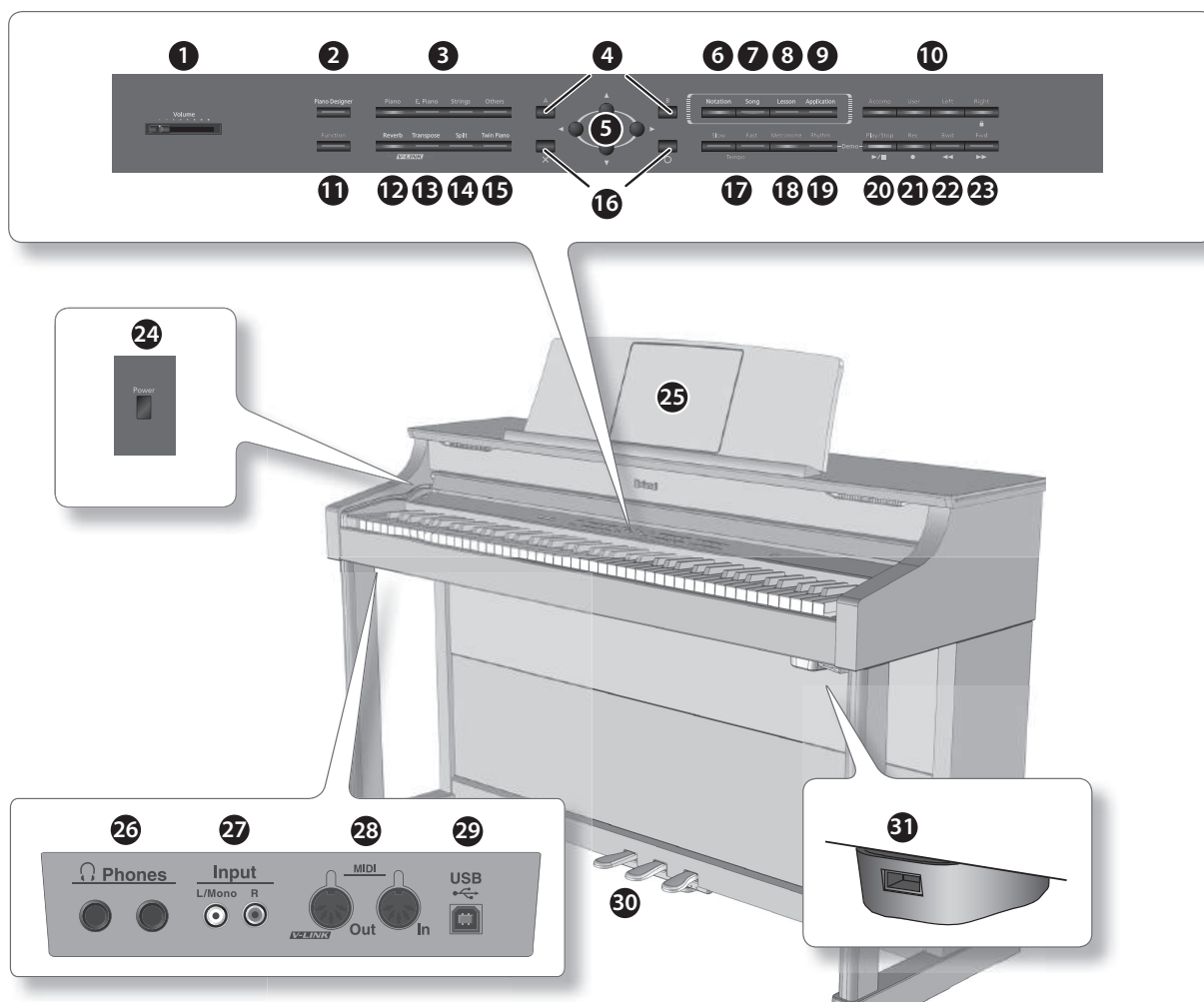

1. Слайдер [Volume]

Устанавливает уровень громкости HPi-7F.

2. Кнопка [Piano Designer]

Позволяет настроить звук фортепиано на свой вкус.

3. Кнопки тембров ([Piano], [E. Piano], [Strings], [Others])

Выбирают тембр, который будет воспроизводиться при игре на клавиатуре.

4. Кнопки [A] / [B]

Функции этих кнопок зависят от текущего экрана. Информация о функциональном назначении этих кнопок отображается на экране.

5. Кнопки курсора

Служат для выбора экранного параметра. На некоторых экранах эти кнопки изменяют значение выбранного параметра.

6. Кнопка [Notation]

Выводит на экран партитуру.

7. Кнопка [Song]

Служит для выбора встроенных пьес или пьес с накопителя USB.

8. Кнопка [Lesson]

Данная функция используется в целях обучения.

9. Кнопка [Application]

Служит для выбора режимов исполнения и редакции пьес.

10. Кнопки треков ([Accomp], [User], [Left], [Right])

Обеспечивают независимое воспроизведение партий пьесы или их запись на выбранный трек.

- * Чтобы заблокировать все кнопки, несколько секунд удерживайте нажатой кнопку [Right] (функция Panel Lock).

11. Кнопка [Function]

Обеспечивает доступ к установкам различных функций и тембров инструмента.

12. Кнопка [Reverb]

Добавляет реверберацию, создающую иллюзию исполнения в концертном зале.

13. Кнопка [Transpose]

Транспонирует клавиатуру и/или пьесу.

14. Кнопка [Split]

Позволяет разделять клавиатуру на зоны правой и левой руки и назначать на каждую из них свой тембр.

15. Кнопка [Twin Piano]

Включает/отключает режим “Два пианино”.

16. Кнопки [O] / [X]

Нажмите кнопку [O] для подтверждения выбора параметра, отмеченного курсором. Нажмите кнопку [X] для отмены операции или для отображения экрана партитур.

17. Кнопки Tempo [Slow] / [Fast]

Изменяют темп. Одновременное нажатие кнопок [Slow] и [Fast] восстанавливает изначальный темп.

18. Кнопка [Metronome]

Включает/отключает метроном.

19. Кнопка [Rhythm]

Позволяет организовать исполнение под выбранный ритм.

20. Кнопка [Play/Stop] (▶ / ■)

Запускает и останавливает воспроизведение или запись пьес.

- Запускает и останавливает воспроизведение встроенных или записанных пьес.
- Запускает и останавливает запись.

21. Кнопка [Rec] (●)

Позволяет записывать исполнение на клавиатуре.

22. Кнопка [Bwd] (◀◀)

Осуществляет перемотку пьесы назад.

23. Кнопка [Fwd] (▶▶)

Осуществляет перемотку пьесы вперед.

24. Кнопка [Power]

Включает/выключает питание инструмента).

25. Дисплей

Отображает партитуру и различные установки.

26. Разъемы Phones

Служат для подключения наушников.

27. Разъемы Input (L/Mono, R)

Служат для подключения разнообразного аудиооборудования в целях воспроизведения его сигналов через динамики HPi-7F.

28. Разъемы MIDI (Out, In)

Служат для подключения внешних MIDI-устройств и обмена с ними данными исполнения.

29. Разъем USB

Служит для подключения к компьютеру и обмена с ним музыкальными данными.

30. Педали

Обычно используются в процессе исполнения.

- Используются при игре на фортепиано.
- На педали можно назначать различные функции.

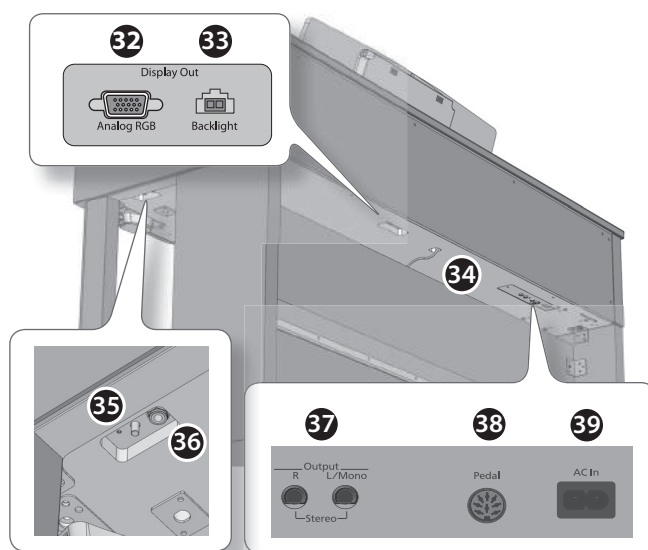

31. Разъем External Memory

Служит для подключения накопителя USB или привода CD в целях воспроизведения или сохранения на них пьес.

32. Разъем Analog RGB

Служит для подключения аналогового кабеля RGB пюпитра.

33. Разъем Backlight

Служит для подключения кабеля подсветки пюпитра.

34. Разъем Speaker

Служит для подключения динамиков, встроенных в подставку инструмента.

35. Регулятор [Mic Volume]

Устанавливает громкость микрофона.

36. Разъем Mic

Служит для подключения микрофона в целях воспроизведения его сигналов через динамики HPi-7F.

37. Разъемы Output (L/Mono, R)

Служат для подключения HPi-7F к внешней системе звукоусиления.

- Позволяют воспроизводить звук HPi-7F через активные мониторы.
- Позволяют подавать звуковые сигналы с HPi-7F на аудиосистему или микшер.

38. Разъем Pedal

Служит для подключения педалей, встроенных в подставку инструмента.

39. Разъем AC In

Служит для подключения прилагаемого сетевого шнура.

Подготовка к работе

Установка инструмента

Установка пюпитра

В пюпитр HPi-7F встроен ЖК дисплей.

Аккуратно установите пюпитр, как описано ниже.

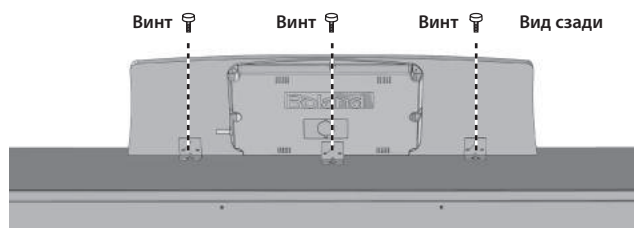

1. **Выкрутите крепежные винты из верхней панели (в трех местах).**
2. **Установите пюпитр и зафиксируйте его с помощью ранее открученных винтов.**

Поддерживая одной рукой пюпитр, другой зафиксируйте его с помощью винтов. Устанавливая пюпитр, поддерживайте его одной рукой, чтобы не уронить. Будьте осторожны, не прищемите пальцы.

 - Не прилагайте чрезмерных усилий при установке пюпитра.
 - Для фиксации пюпитра используйте только прилагаемые винты.
 - Во избежание повреждений всегда снимайте пюпитр перед перемещением инструмента.
 - Будьте внимательны! Не теряйте снятые винты крепления пюпитра. Следите за тем, чтобы дети случайно не проглотили их.
 - Перед установкой пюпитра полностью откручивайте винты верхней панели инструмента. В противном случае корпус инструмента может быть поцарапан.

Подключение дисплея

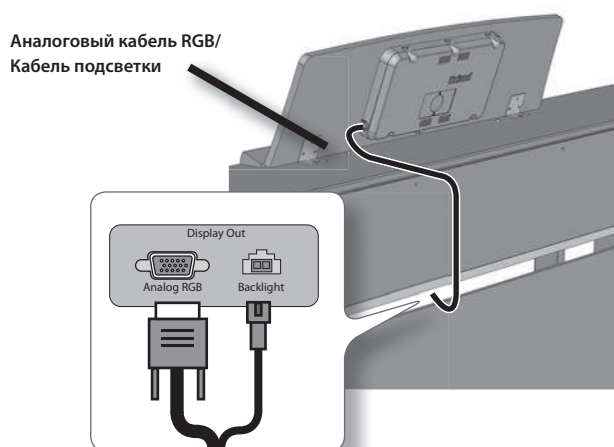

1. **Подключите кабели RGB и подсветки пюпитра к соответствующим разъемам Analog RGB и Backlight на нижней панели HPi-7F.**

Примечание: При коммутации данных кабелей питание HPi-7F должно быть выключено.

Подключение динамиков

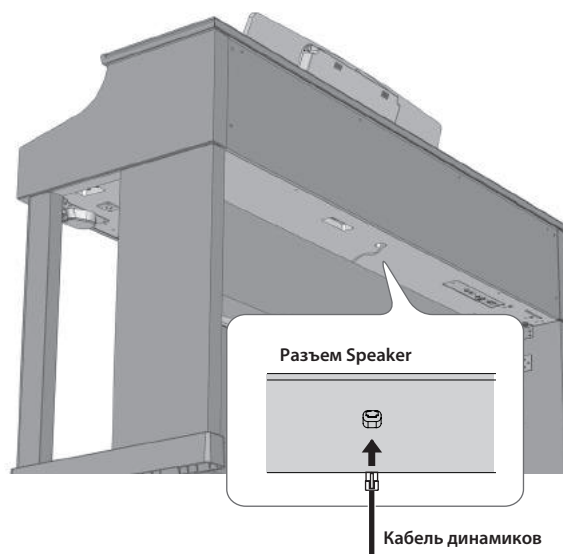

1. Подключите кабель от динамиков, выходящий из стойки фортепиано, к разъему Speaker, который расположен на нижней панели HPi-7F.

При коммутации обращайте внимание на форму разъема, вставляйте его в гнездо до щелчка.

Примечание: При коммутации данного кабеля питание HPi-7F должно быть выключено.

Коммутация кабеля педалей

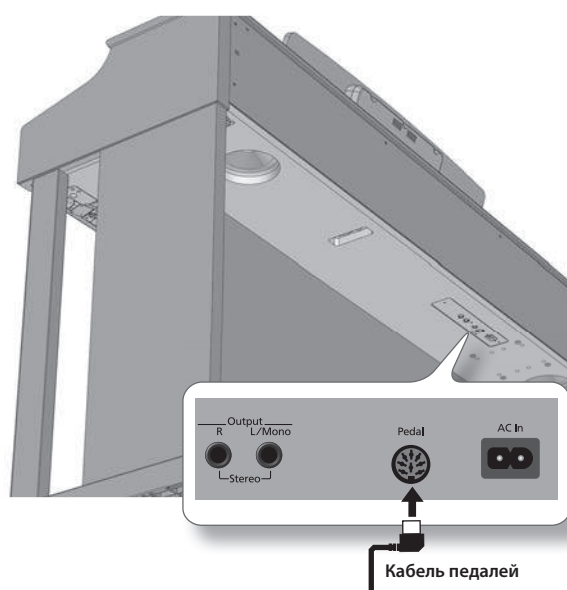

1. Вставьте разъем кабеля педалей, выходящего из стойки фортепиано, в разъем Pedal, который расположен на нижней панели HPi-7F.

Примечание: При коммутации кабеля педалей питание HPi-7F должно быть выключено.

Коммутация сетевого шнура

Перед подключением сетевого шнура:

- Убедитесь, что кнопка [Power] отжата.
- Установите слайдер [Volume] в минимум.

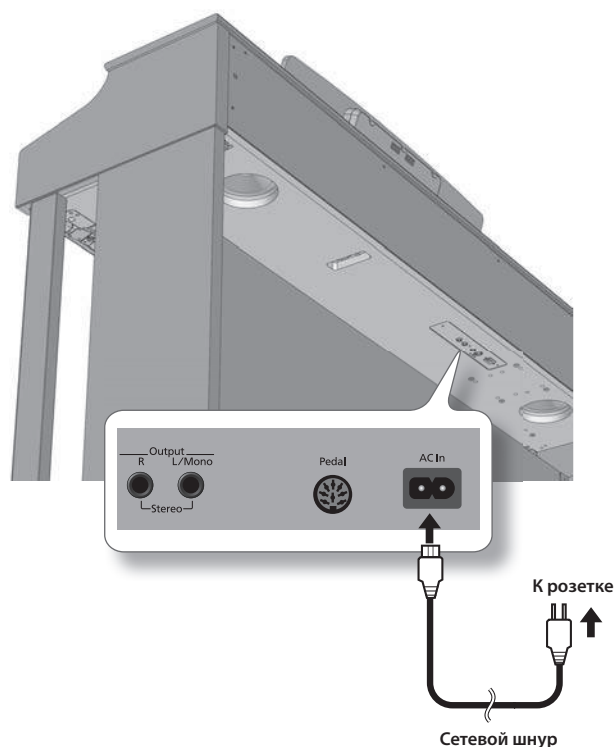

1. Подключите прилагаемый сетевой шнур к разьему AC In, расположенному в нижней части тыльной панели.
2. Вставьте вилку сетевого шнура в розетку.

Примечание: Используйте только прилагаемый к HPi-7F сетевой шнур.

Открытие и закрытие крышки

Чтобы открыть крышку, обеими руками слегка приподнимите ее и отодвиньте от себя.

Чтобы закрыть крышку, потяните ее на себя. Когда крышка полностью выдвинется, мягко опустите ее.

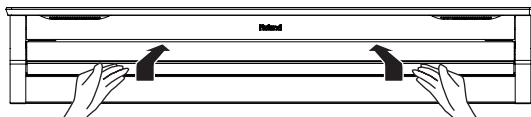

Примечание: Будьте аккуратны! Открывая и закрывая крышку, не прищемите пальцы. Использование HPi-7F детьми должно осуществляться под присмотром взрослых.

Примечание: Во избежание повреждений всегда закрывайте крышку перед перемещением инструмента.

Фиксаторы нотных листов

Для удержания нотных листов предусмотрены специальные фиксаторы.

Если фиксаторы не используются, их следует опустить.

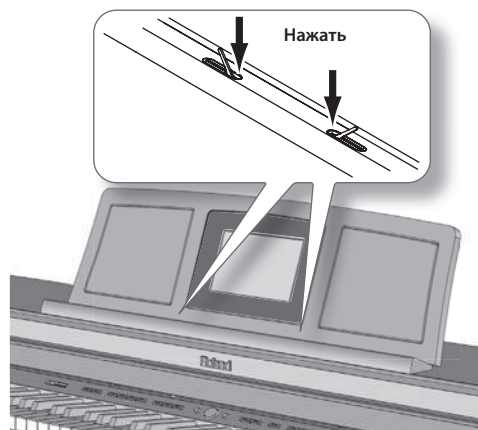

Маскировка кнопок под крышкой

Крышка позволяет скрыть от взгляда кнопки и дисплей. Это позволяет полностью сосредоточиться на исполнении, не отвлекаясь на посторонние детали.

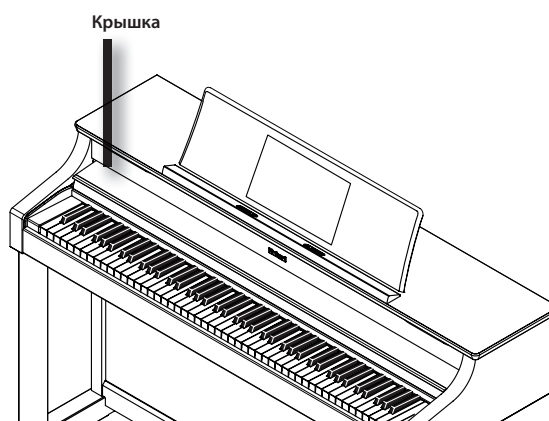

Включение/выключение питания

Включение питания

Примечание: Завершив коммутацию, включите питание оборудования в описанной ниже последовательности. Нарушение очередности включения может привести к неисправностям и/или повреждению динамиков и других устройств.

Примечание: Данный инструмент оборудован схемой защиты, поэтому вход в рабочий режим осуществляется с задержкой в несколько секунд.

Примечание: Перед включением питания всегда устанавливайте в минимум громкость. Но даже в этом случае при включении питания можно услышать призыв, что не является признаком неисправности.

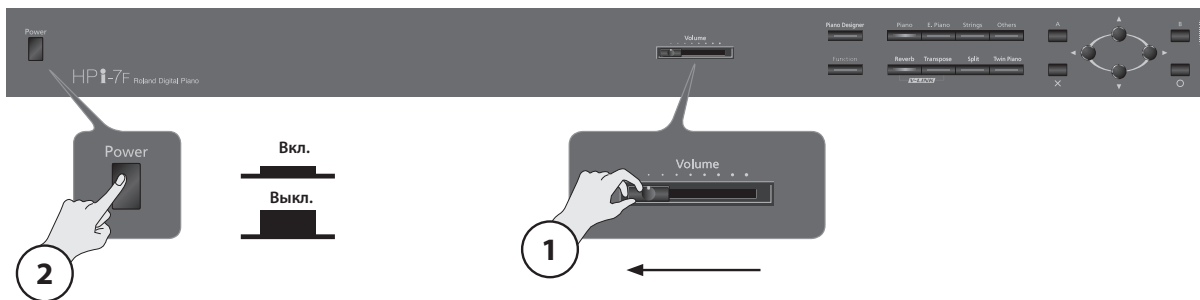

1. Переместите слайдер [Volume] до упора влево, чтобы установить громкость в минимум.
2. Нажмите кнопку [Power].
Питание включится, на дисплее пюпитра выведется заставка, а затем экран партитур.
3. Слайдером [Volume] установите громкость.

Выключение питания

1. Переместите слайдер [Volume] до упора влево, чтобы установить громкость в минимум.
2. Нажмите кнопку [Power].
Экран погаснет, и питание выключится.

Примечание: Для полного отключения инструмента сначала выключите питание кнопкой [Power], а затем отсоедините сетевой шнур от розетки.

Регулировка громкости

Можно регулировать громкость исполнения или воспроизведения пьесы, находящейся во внутренней памяти инструмента или на накопителе USB. При работе в наушниках устанавливайте громкость слайдером [Volume].

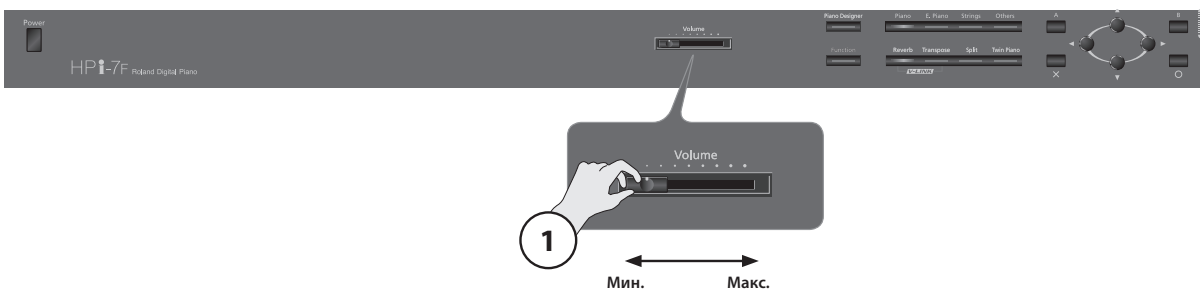

1. Слайдером [Volume] установите общую громкость.
Настраивайте громкость, играя на клавиатуре и прослушивая звук.

Использование наушников

Наушники позволяют работать с HPi-7F в любое время, даже ночью, не беспокоя окружающих.

Подключение наушников

В HPi-7F предусмотрено два разъема для наушников, благодаря чему работать могут одновременно два человека.

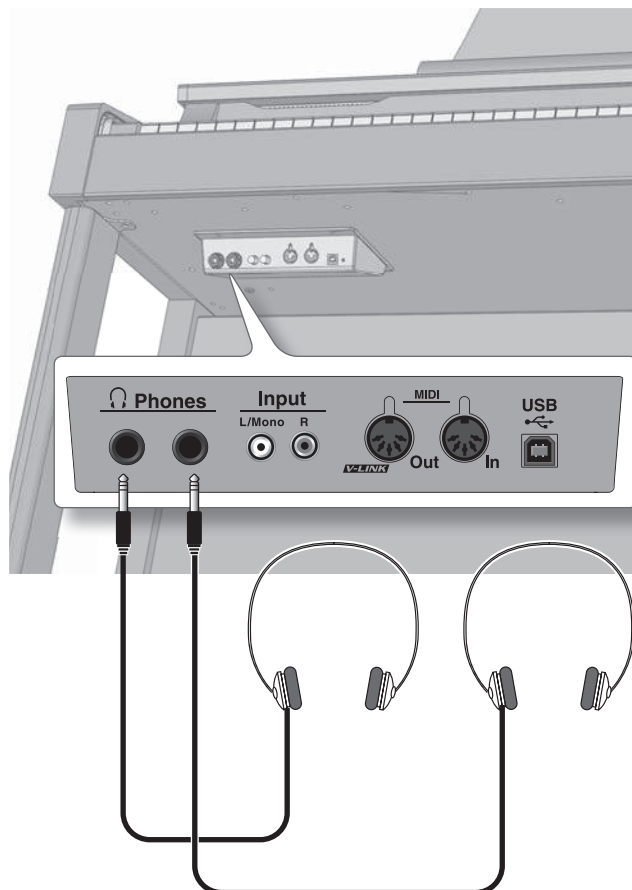

1. Подключите наушники к разъему Phones.

При подключении наушников встроенные динамики HPi-7F автоматически отключаются.

2. В HPi-7F громкость в наушниках регулируется слайдером [Volume].

Замечания по использованию наушников

- Чтобы не повредить кабель наушников беритесь непосредственно за сами наушники. Отсоединяя их, держитесь за разъем, не тяните за кабель.
- Наушники могут выйти из строя, если в момент их подсоединения установлен высокий уровень громкости. Подключайте наушники только после установки громкости в минимум.
- Чтобы предотвратить потерю слуха или повреждение наушников, не используйте их на чрезмерно высоких уровнях громкости. При прослушивании используйте приемлемую громкость.
- Используйте стереофонические наушники с разъемом 1/4".

Держатель наушников

Если наушники не используются, их можно повесить на держатель, расположенный на нижней панели HPi-7F.

Установка держателя наушников

1. Вставьте и заверните держатель наушников, прилагаемый к HPi-7F, в отверстие, расположенное в левой части нижней панели HPi-7F (см. рис.).
2. Зафиксируйте положение держателя с помощью гайки-барашка.

Примечание: Не вешайте на держатель ничего, кроме наушников. В противном случае можно повредить держатель или сам инструмент.

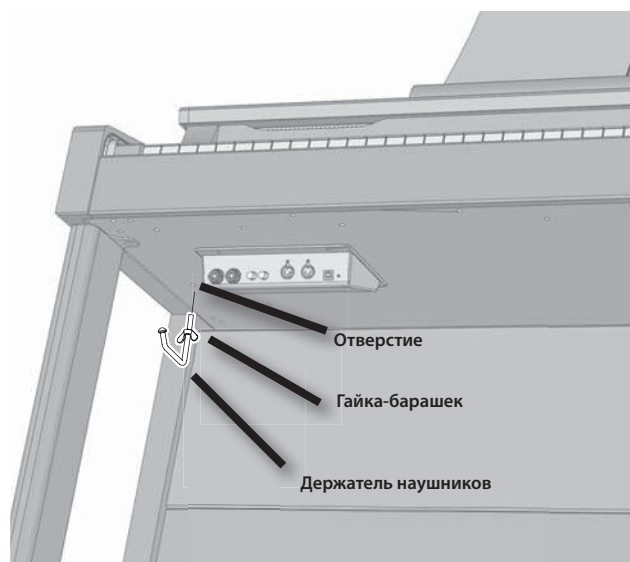

Подключение микрофона

Если подключить к разъему Mic микрофон, с помощью HPi-7F можно исполнять караоке.

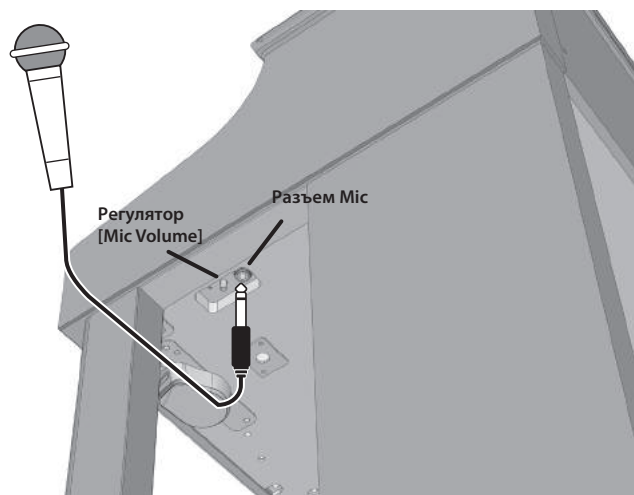

1. Подключите микрофон к разъему Mic нижней панели.
2. Регулятором [Mic Volume] установите громкость сигнала микрофона.
Сигнал с микрофона можно обработать эффектами реверберации и гармонизации.

Замечания по использованию микрофона

- Не работайте на высоких уровнях громкости ночью или ранним утром.
- Перед подключением микрофона к HPi-7F не забывайте прибирать громкость. В противном случае можно повредить динамики.
- При определенном положении микрофона относительно динамиков может возникнуть акустическое самовозбуждение (“вой”). В таком случае произведите следующие манипуляции.
 - Измените направление микрофона
 - Отодвиньте микрофон от динамиков
 - Уменьшите громкость

Основные операции и экраны

Основные операции

Сначала нажмите кнопку требуемой функции, а затем просматривайте содержимое экрана и используйте кнопки курсора, [O] / [X] или [A] / [B].

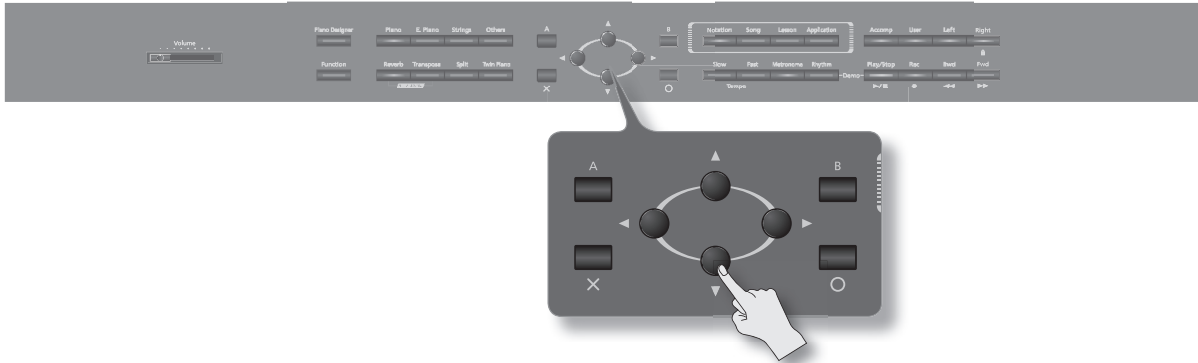

Примеры работы с экраном

Кнопка [X]
Отображает экран партитур. Отменяет операцию.

Кнопка [O]
Подтверждает выбор, произведенный кнопками курсора. Выполняет функцию, отображенную на экране.

Кнопки [A], [B]
Выполняют функцию, отображаемую на экране.

Кнопки курсора
Служат для выбора пункта меню. Если функция содержит более одной экранной страницы, их переключение осуществляется кнопками курсора влево/вправо.

Установка
Кнопками курсора вверх/вниз измените установку, выбранную курсором.

Основной экран

Экран партитур

При включении питания HPi-7F отображается приведенный ниже экран. Доступны три формата отображения экрана партитур, переключение между которыми осуществляется кнопкой [Notation].

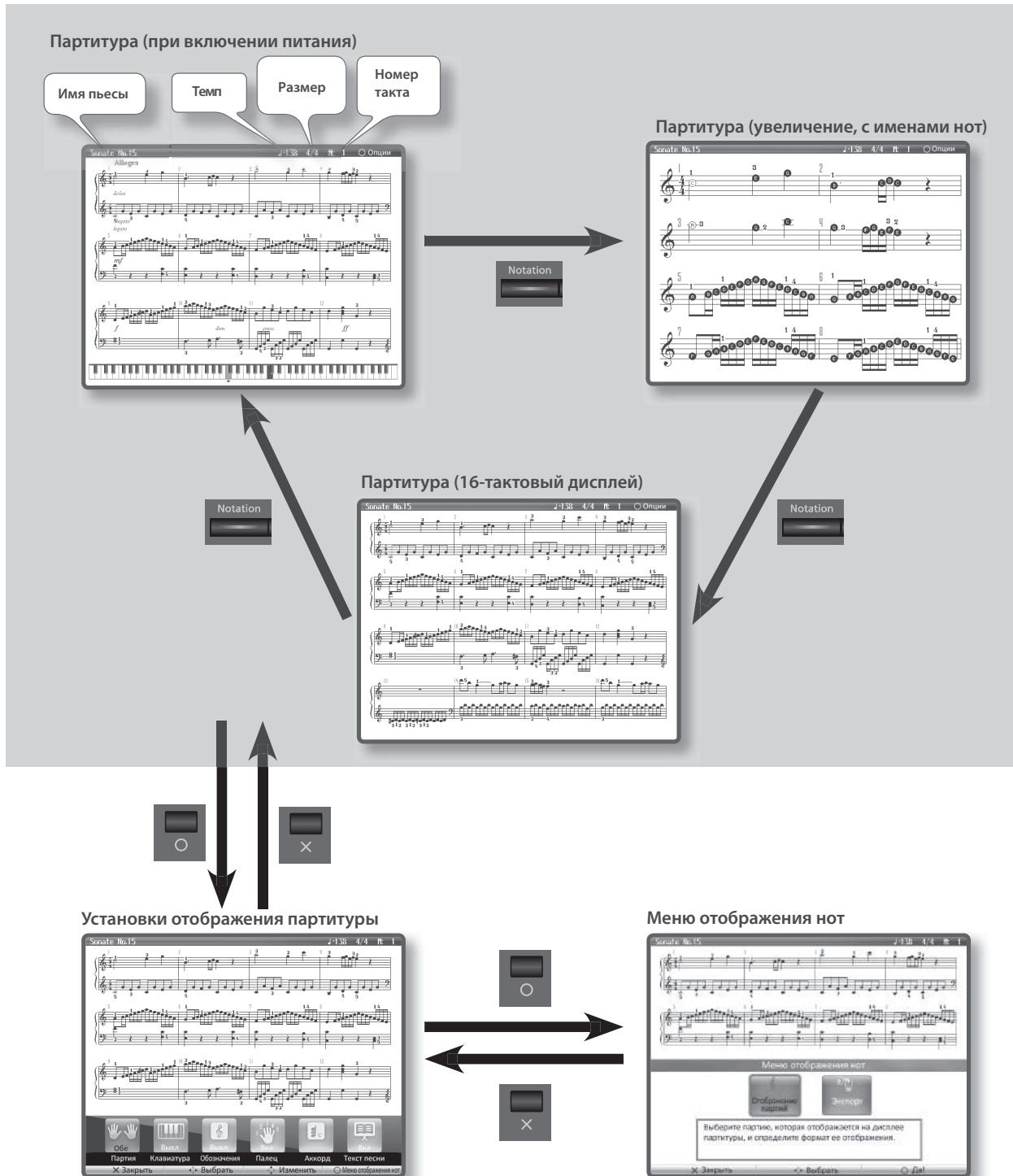

Установки отображения партитуры

Партия
Выбор партии (партий), для которых отображается нотация

Метки в нотации
Если опция включена, на экране при воспроизведении пьесы отображаются метки в нотации.
Если следовать этим меткам, можно усилить выразительность исполнения.
• Недоступно, если данные меток в нотации отсутствуют.

Аккорды
При включении, на экране при воспроизведении пьесы отображаются имена аккордов.
• Недоступно, если данные аккордов отсутствуют.

Тексты
Если опция включена, на экране отображается текст воспроизводимой пьесы.
• Недоступно, если данные текста отсутствуют.

Пальцы
Пальцы рук нумеруются следующим образом:
1... большой
2... указательный
3... средний
4... безымянный
5... мизинец
• Недоступно, если данные аппликатуры отсутствуют.

Клавиратура
Если опция включена, под партитурой будет отображаться клавиатура.

Меню отображения нот
Открывает экран меню отображения нот, где производятся установки для партитуры.

- Доступно отображение нотации как для встроенных пьес, так и для файлов SMF и исполнения, записанного в HPi-7F.
- Если выбран трек, не содержащий данных исполнения, в отображаемой партитуре нот не будет.
- Отображаемая на экране аппликатура представляет собой один из возможных вариантов.
- Отображаемые HPi-7F метки в нотации представляют только один из возможных вариантов и не ограничивают фантазию исполнителя.

Сведения об экране партитур

- При воспроизведении пьесы данные исполнения считываются с накопителя USB или из внутренней памяти. Для загрузки этих данных требуется некоторое время. Пожалуйста, будьте терпеливы.
- При отображении на основе музыкального файла партитуры приоритет отдается легкости считывания информации с дисплея, а не точности отображения сложного исполнения. Поэтому данное отображение может отличаться от классических бумажных партитур. На практике это несущественно, поскольку обычно не требуется детального отображения нотации сложных пьес.
- На экране партитур возможен "выход" текста или нот за границы экрана, при этом они отображаться не будут.
- Партитуры не отображаются для пьес с аудио CD или аудиофайла.
- Если включить отображение партитуры или переключить отображаемую партию в процессе воспроизведения пьесы, в ряде случаев пьеса может начать воспроизводиться с начала.
- Использование партитур без разрешения правообладателя в любых целях, кроме личных, запрещено законом об охране авторских прав.

Переключение экранов

В данном руководстве последовательность операций, например, “нажмите кнопку [Function] для доступа к экрану функций, выберите [Файл] и затем нажмите кнопку [O]” обозначается как “кнопка [Function] -> [Файл] -> кнопка [O]”.

Экран партитур

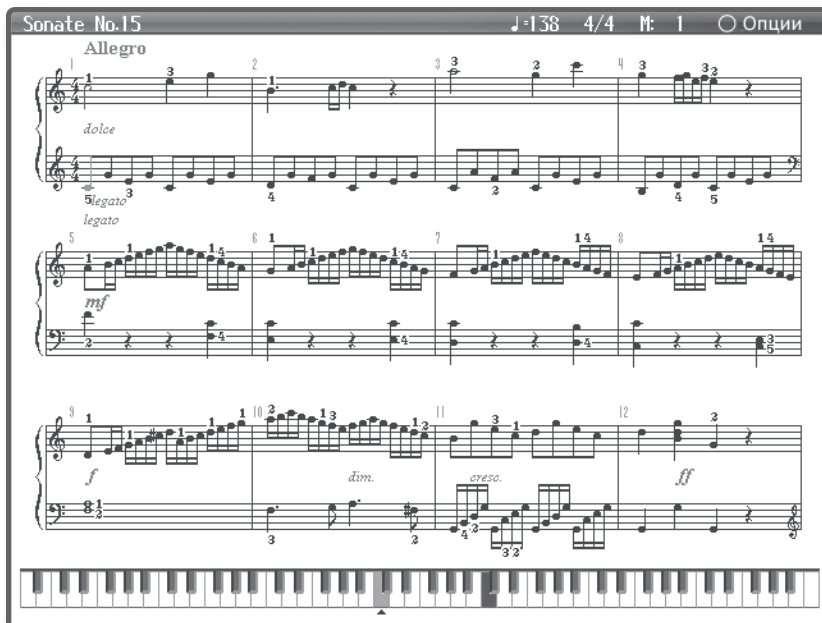

Экран тембров

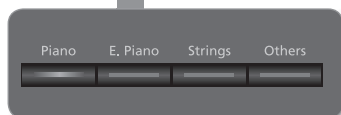

Экран пес

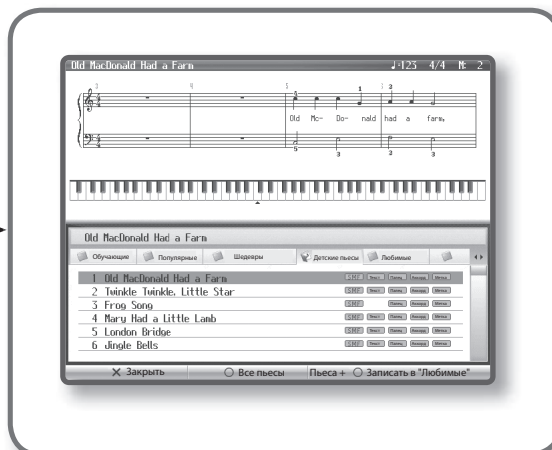
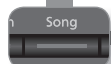

Продолжение на следующей странице

Конструктор фортепиано



Ритм

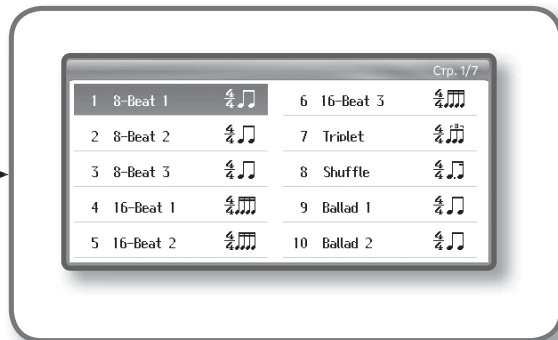
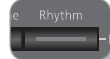

Транспонирование

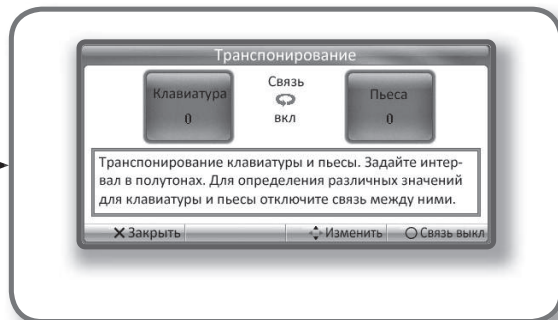

Продолжение на следующей странице

Урок

Lesson A

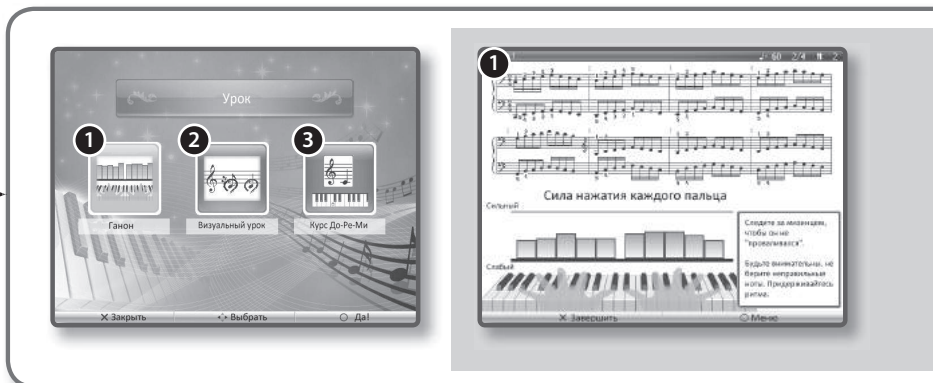

Приложение

Application

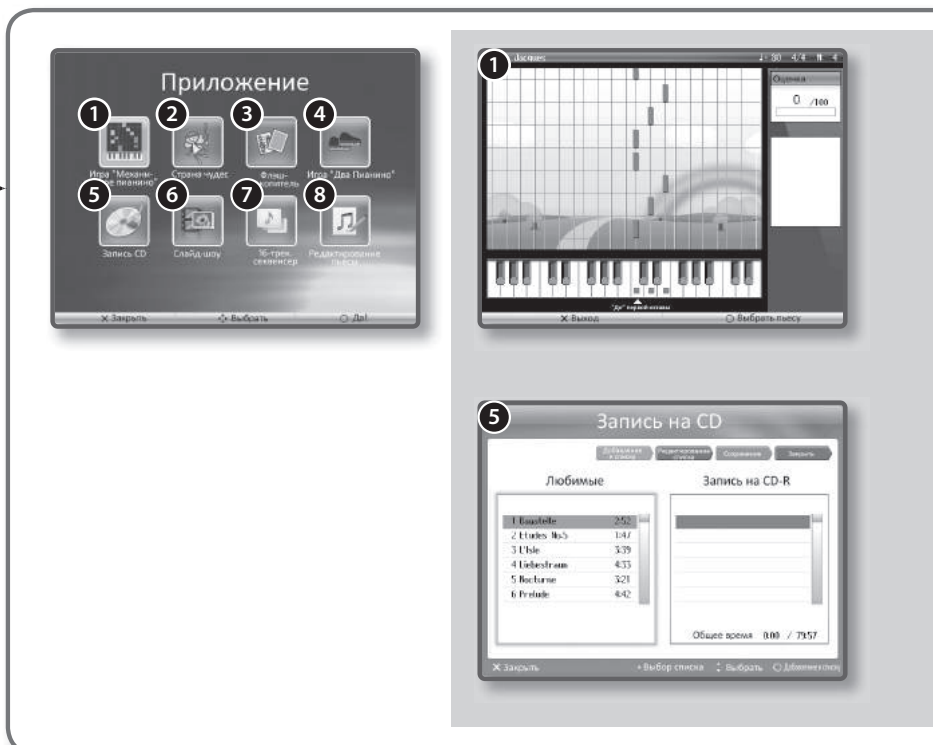

Меню функций

Function

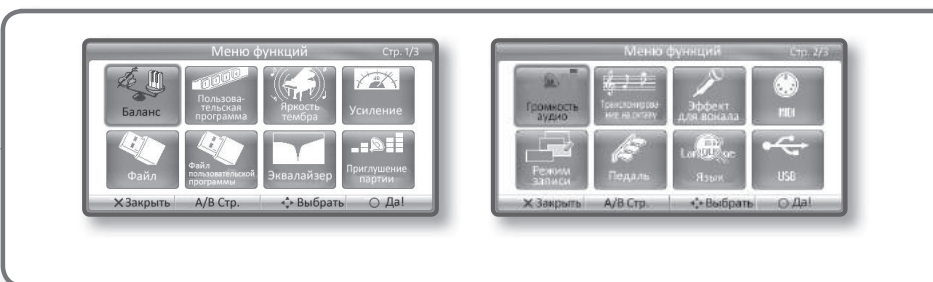

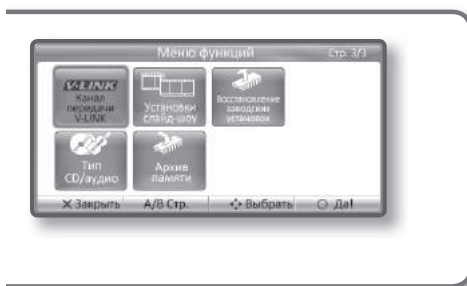
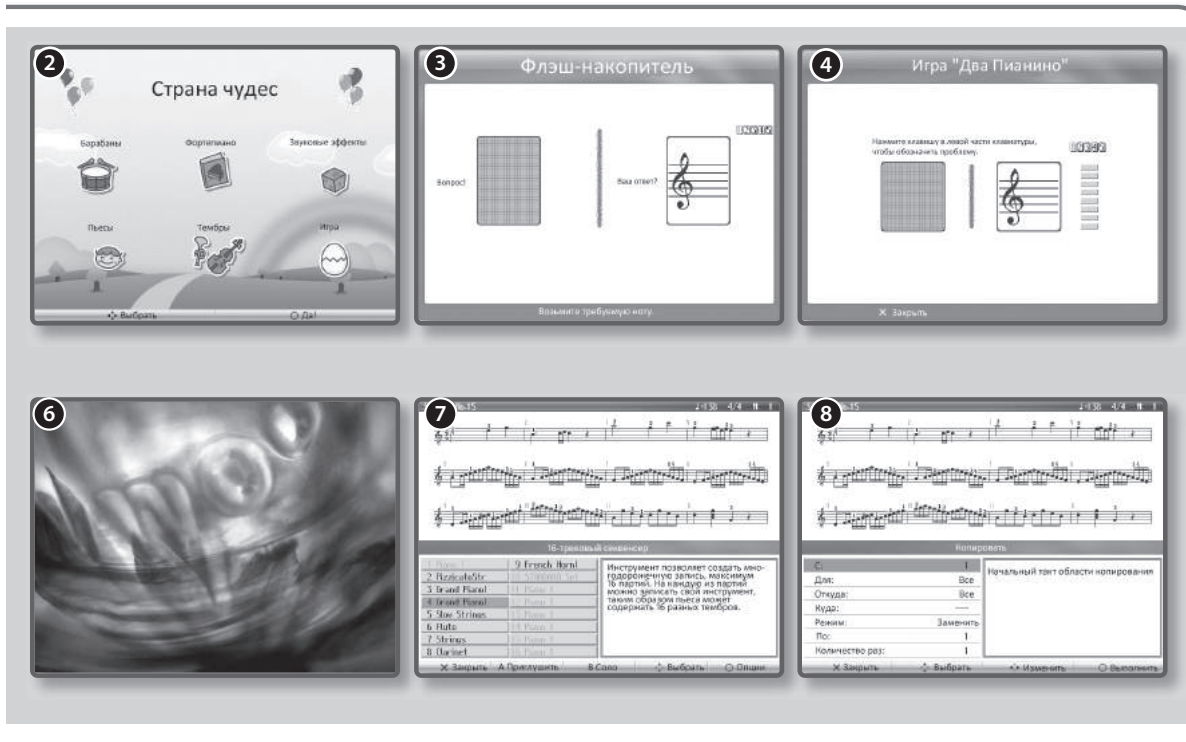
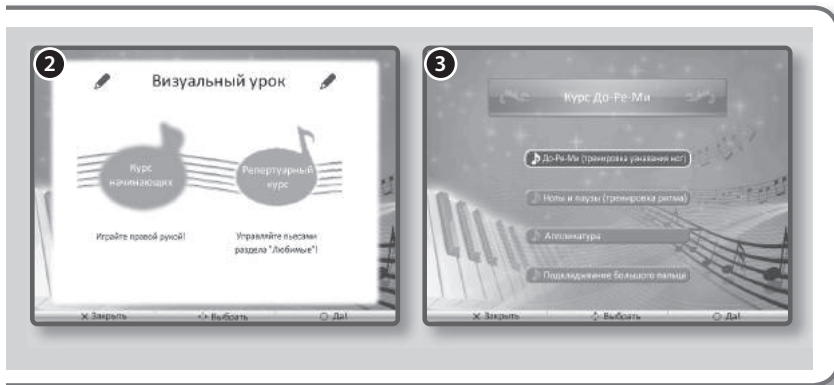

Обучение

Выбор урока

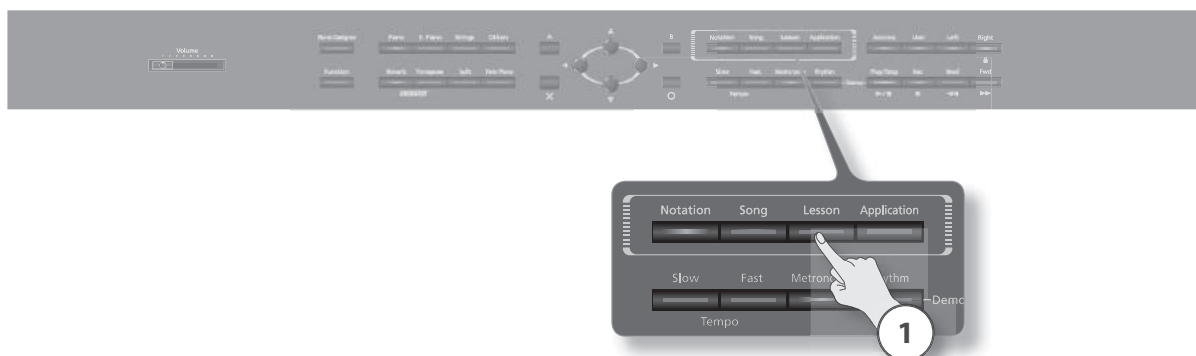

1. **Нажмите кнопку [Lesson].**
Отобразится следующий экран.

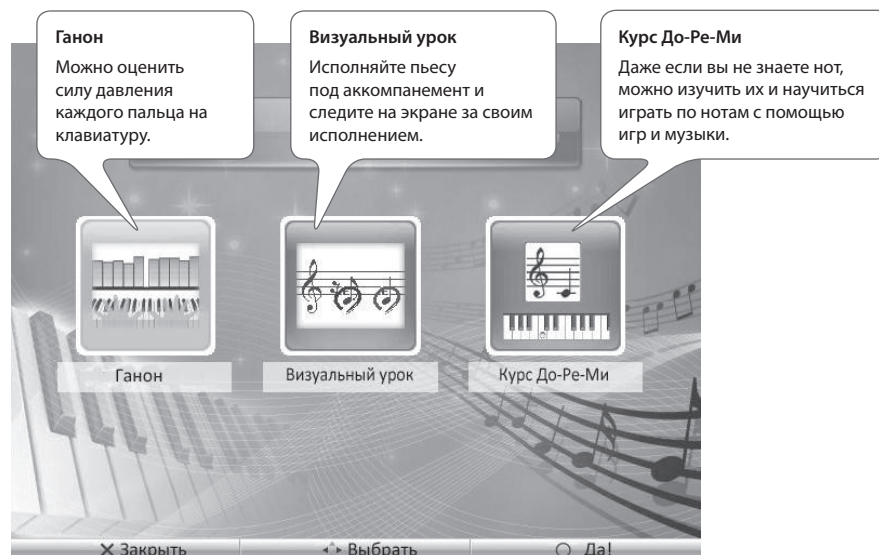

2. **Кнопками курсора выберите урок и подтвердите выбор кнопкой [O].**
Следуйте экранным инструкциям.

Исполнение

Исполнение различными звуками

Кроме фортепиано, HPi-7F имеет более 300 звуков, которые позволяют работать в различных музыкальных стилях. Эти звуки называются тембрами. Они разделены на 4 группы, каждой из которых соответствует своя кнопка. Поиграем тембром фортепиано. При включении автоматически выбирается тембр "Grand Piano 1".

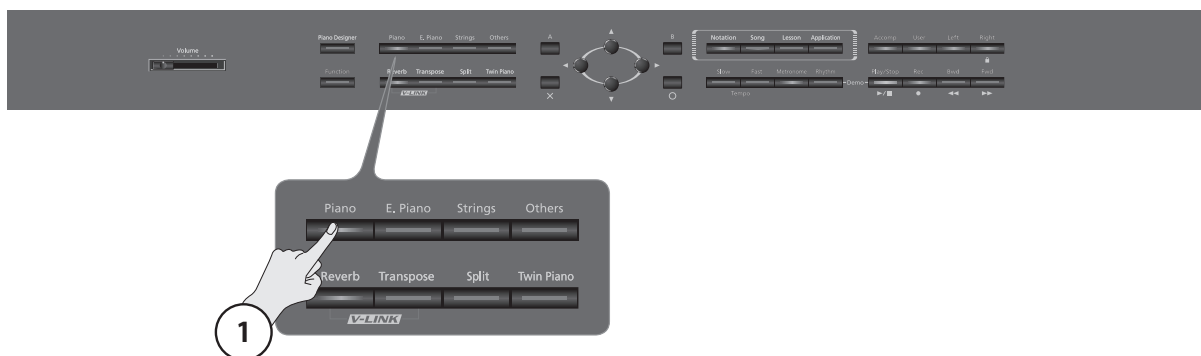

1. Нажмите кнопку [Piano].

Откроется экран списка тембров. На него выводится номер текущего тембра и его имя.

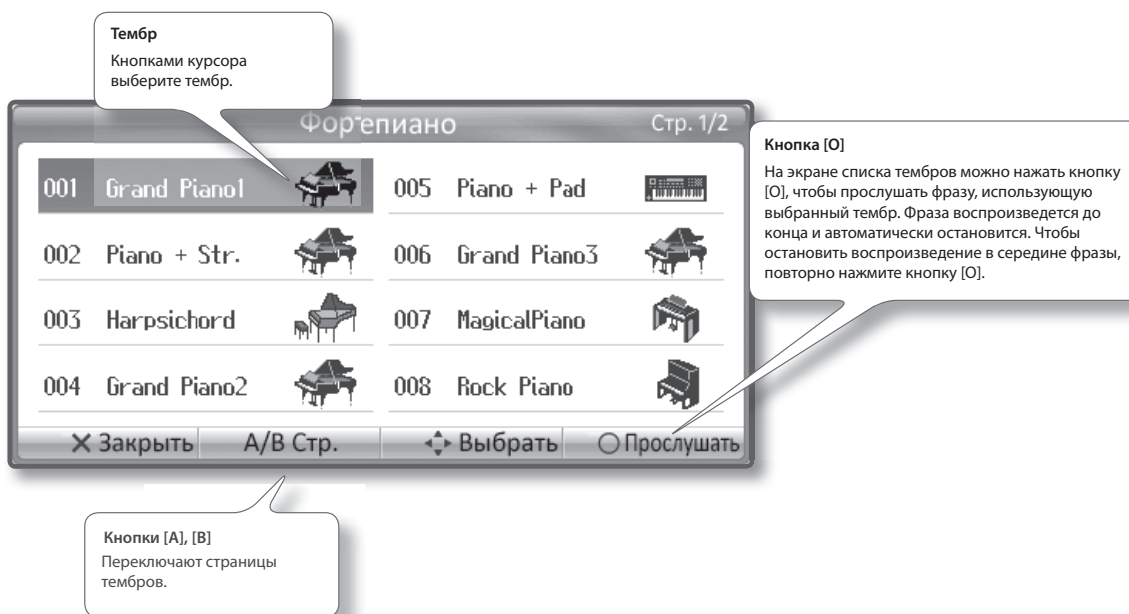

Доступные тембры

Кнопка	Описание
[Piano]	Тембры фортепиано, включая рояль и honky-tonk.
[E.Piano]	Тембры электропиано для поп- или рок-музыки, а также инструменты, на которых играют молоточками.
[Strings]	Тембры струнных инструментов, например, скрипок и других оркестровых инструментов, подходящих для игры в режиме наложения (стр. 30) совместно с тембром фортепиано.
[Other]	Различные тембры, такие как орган и бас. * Если выбран тембр, на который назначен эффект вращающегося динамика, кнопка [Others] будет управлять частотой модуляции данного эффекта. * При выборе тембров с номерами от 35 до 43 на клавиатуру назначаются наборы ударных.

Примечание: Для ряда тембров некоторые клавиши звука не производят.

Использование педалей

Педали используются главным образом для игры тембром фортепиано. Их функции описаны ниже.

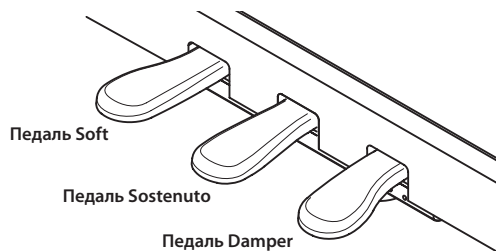

Педадь Damper (правая)

Эта педадь используется для продления звука.

При нажатии на эту педадь ноты продолжают звучать даже после отпущания клавиш.

Продолжительность звучания зависит от глубины нажатия на педадь.

Примечание: На акустическом фортепиано при нажатии на демпферную педадь отодвигается демпфер, что обеспечивает богатый общий резонанс струн. HPi-7F имитирует эту особенность акустического фортепиано.

Педадь Sostenuto (центральная)

Продлевает звук нот, которые были взяты при нажатой педали.

Педадь Soft (левая)

Эта педадь используется для смягчения звука.

При нажатии педали звук приглушается. Это соответствует действию левой педали акустического фортепиано.

Мягкость звучания тембра может изменяться в зависимости от глубины нажатия на педадь.

Примечание: На педали *Sostenuto* и *Soft* можно назначать и другие функции.

Примечание: Прежде чем подсоединить или отсоединить шнур педали, отключите питание HPi-7F. Отсоединение шнура педали при работающем инструменте может привести к "зависанию" эффекта, назначенного на педадь.

Регулировочный винт

Если педали расшатались (например, после перемещения HPi-7F в другое место), их следует закрепить регулировочным винтом, расположенным в нижней части инструмента (см. рис.).

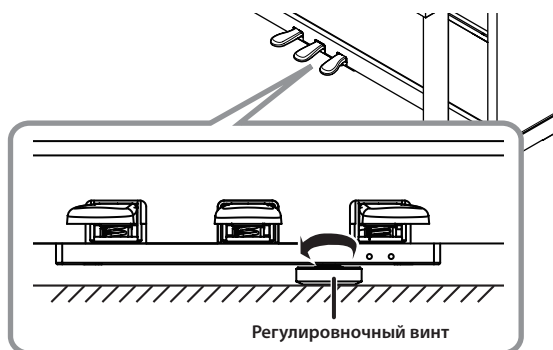

Выворачивайте регулировочный винт до тех пор, пока он не упрется в пол. При наличии зазора между регулировочным винтом и полом педали могут повредиться. В частности, если HPi-7F ставится на ковер, необходимо добиться прочного соприкосновения регулировочного винта с полом.

Исполнение под метроном

Во время исполнения можно использовать метроном.

Метроном HPi-7F поддерживает регулировку громкости и размера, а также работу с различными ритмическими рисунками.

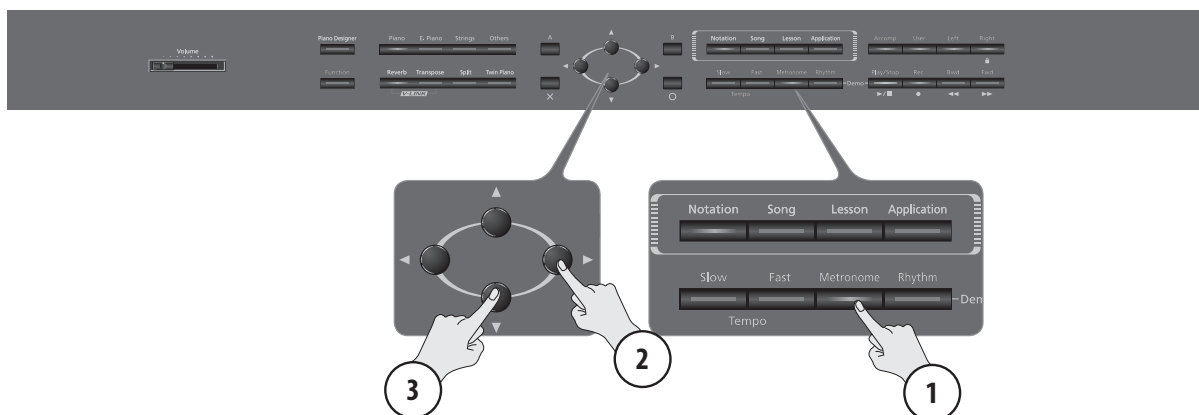

1. Нажмите кнопку [Metronome].

Кнопка [Metronome] начнет мигать, и метроном зазвучит.

Кнопка [Metronome] будет мигать красным и зеленым цветами в заданном размере и темпе. Красный цвет соответствует сильной доле, зеленый – слабой.

Еще раз нажмите кнопку [Metronome] для остановки метронома.

2. Кнопками курсора влево/вправо выберите редактируемый параметр.

Параметр	Установка
Громкость	<p>Выкл. (Нет звука) Минимум ... Максимум</p>
Размер	<p>2/2, 0/4 (только слабые доли), 2/4, 3/4, 4/4, 5/4, 6/4, 7/4, 3/8, 6/8, 9/8, 12/8</p> <p>* В процессе воспроизведения пьесы размер метронома изменить невозможно.</p>
Звук	<p>Щелчок, Электронный звук, Голос (по-японски "1", "2", "3", ...), Голос (по-английски "1", "2", "3", ...), Собака и кошка, Деревянный молоток, Треугольник и кастаньет, Хлопки в ладоши</p>
Рисунок	<p>Normal, Половинная нота с точкой, Половинная нота, Четвертная нота с точкой, Четвертная нота, Восьмая нота с точкой, Восьмая нота, Шестнадцатая нота, +Doubl (удвоение) Добавляет ноты к последней доли, +Tripl (триоль) Добавляет ноты для формирования триоли, +Shuffl (шафл) Добавляет ноты для создания шафла</p>
Индикатор	<p>Включает/отключает индикатор кнопки [Metronome].</p>

3. Кнопками курсора вверх/вниз измените установку.

Изменение темпа метронома

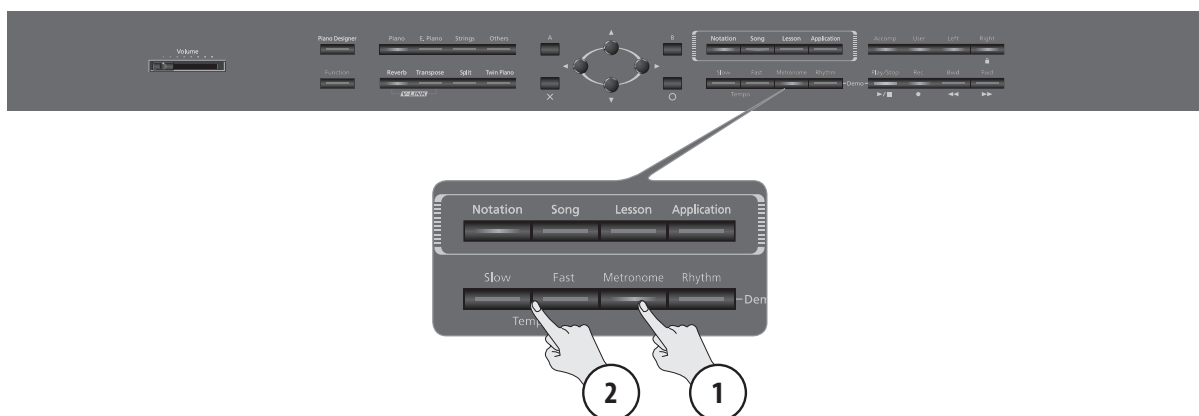

1. **Нажмите кнопку [Metronome].**
Метрономом зазвучит.
2. **Кнопками Tempo [Slow] / [Fast] измените установку.**
Темп изменится.

Отсчет тактов перед началом воспроизведения

При игре вместе со встроенной пьесой очень важно вовремя вступить. Для этого можно включить режим, при котором перед началом воспроизведения метроном будет отсчитывать несколько тактов.

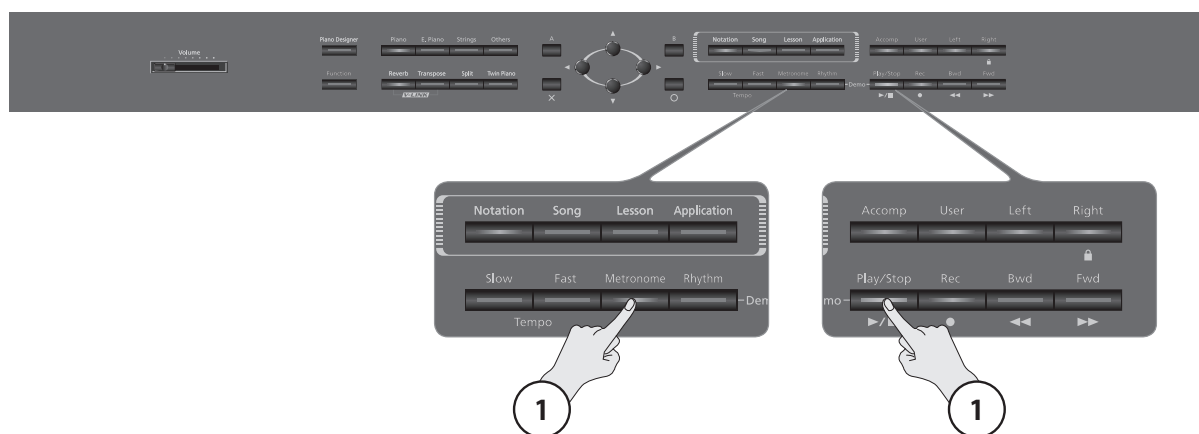

1. **Удерживая кнопку [Metronome], нажмите кнопку [Play/Stop].**
Перед запуском воспроизведения пьесы прозвучат два такта предварительного отсчета.

Добавление к звуку реверберации

Звук инструмента можно обработать эффектом реверберации. В этом случае создается ощущение игры в концертном зале.

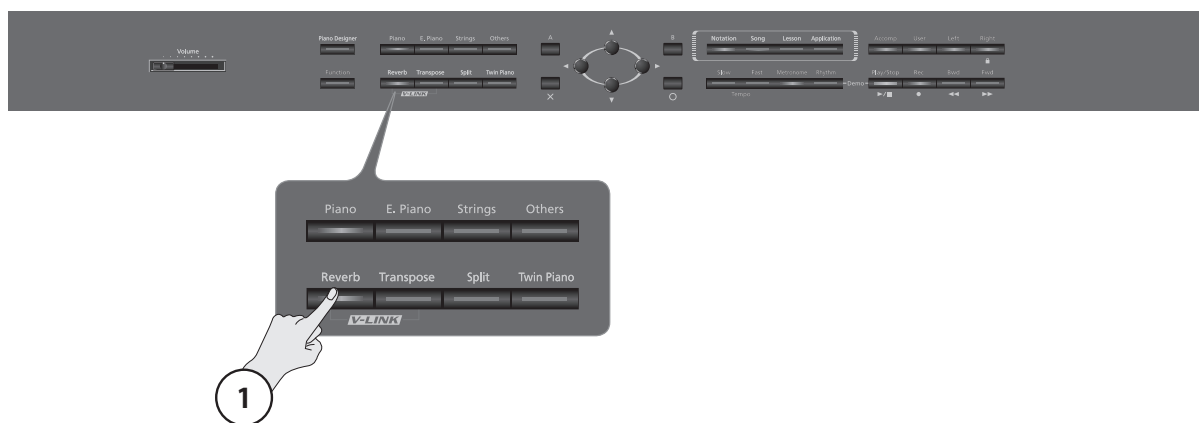

1. Нажмите кнопку [Reverb].

Откроется экран "Реверберация".

Примечание: Если еще раз нажать кнопку [Reverb], она погаснет, и эффект реверберации отключится.

Изменение глубины реверберации

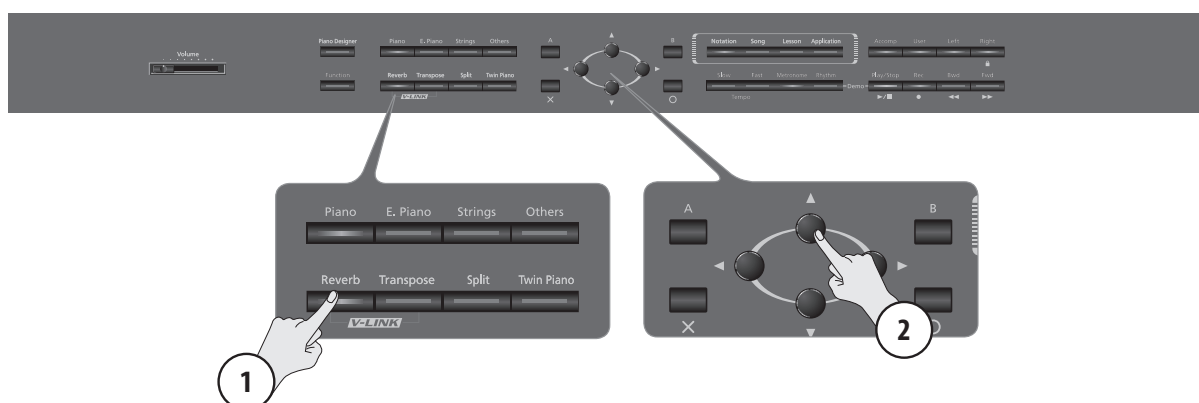

1. Нажмите кнопку [Reverb].

Значение глубины реверберации отобразится на экране.

2. Кнопками курсора вверх/вниз измените значение.

Чем выше значение, тем глубже реверберация.

Примечание: Эта установка не запоминается после отключения питания. Однако, ее можно сохранить.

Примечание: Нельзя выбирать индивидуальные установки глубины реверберации для каждого тембра. Эффект применяется с одинаковой глубиной ко всем тембрам.

Примечание: Данная установка не влияет на глубину реверберации воспроизводимой пьесы.

Примечание: Эффект реверберации недоступен, если режим "Два пианино" установлен в "Индивидуальный".

Исполнение с наложением двух тембров

Предусмотрен режим, в котором с помощью одной клавиши можно воспроизводить два тембра одновременно. Он называется "игра с наложением".

Например, попробуем наложить звуки фортепиано и струнных.

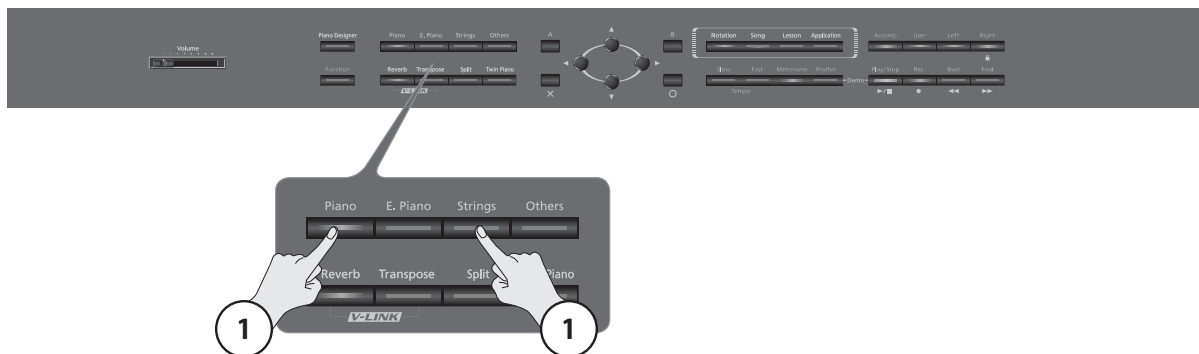

1. Удерживая кнопку [Piano], нажмите кнопку [Strings].

Индикаторы обеих кнопок загорятся. Поиграйте на клавиатуре. Звуки фортепиано и струнных будут звучать одновременно.

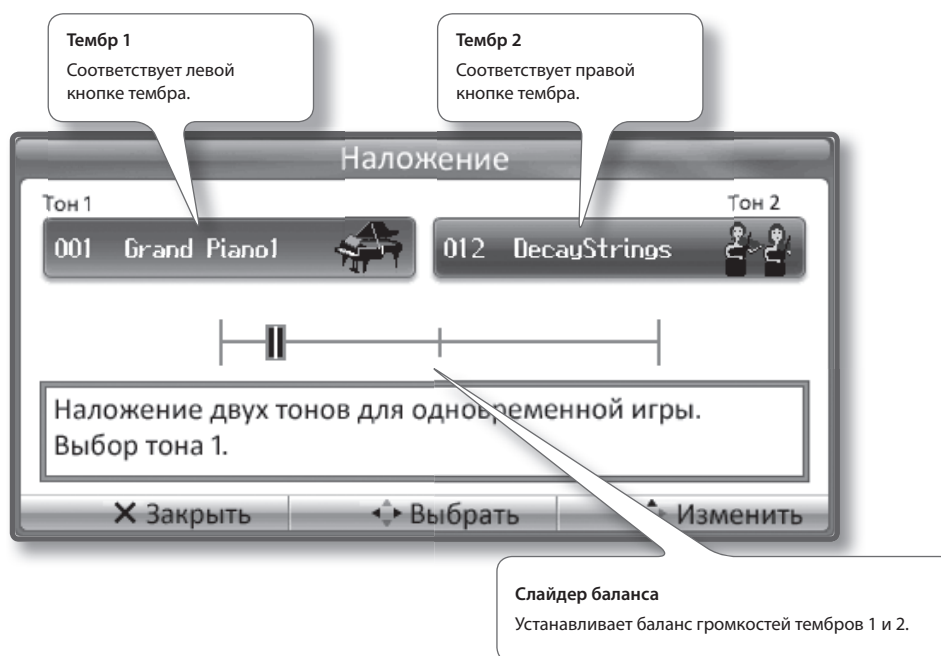

Примечание: В режиме наложения при нажатии на педаль Damper эффект воздействует на оба тембра – 1 и 2. Однако, эта установка может быть изменена с тем, чтобы эффект воздействовал только на один из тембров.

Примечание: В режимах разделения или "Два пианино" режим наложения недоступен.

Примечание: В зависимости от комбинации выбранных тембров второй тембр может эффектами не обрабатываться.

Выбор тембров в режиме наложения

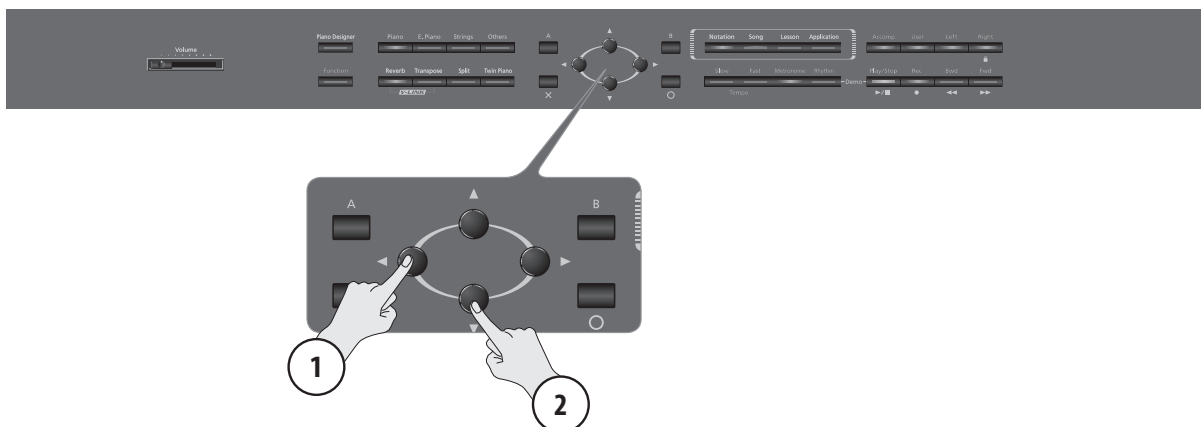

1. Кнопками курсора влево/вправо выберите “Тембр 1” или “Тембр 2”.
2. Кнопками курсора вверх/вниз выберите тембр.
Доступен выбор тембров, находящихся в одной группе.
Высоту звучания тембра 2 можно изменять с шагом в октаву. Это называется “Транспонирование на октаву”. Для транспонирования на октаву выполните следующую процедуру.
 1. Нажмите кнопку [Function] -> [Транспонирование на октаву] -> кнопку [O].
 2. Кнопками курсора вверх/вниз измените интервал транспонирования.

Регулировка баланса двух тембров

В режиме наложения можно управлять балансом громкостей тембров 1 и 2.

1. Кнопками курсора влево/вправо выберите “Баланс”.
2. Кнопками курсора вверх/вниз отрегулируйте баланс.
Баланс громкостей изменится.

Отключение режима наложения

1. Нажмите одну из кнопок тембров.
Будет звучать только тембр, соответствующий нажатой кнопке.

Игра различными тембрами в левой и правой зонах клавиатуры

Исполнение на клавиатуре, разделенной на левую и правую части, называется игрой в режиме разделения. Нота, которая делит клавиатуру на две части, называется точкой разделения клавиатуры”.

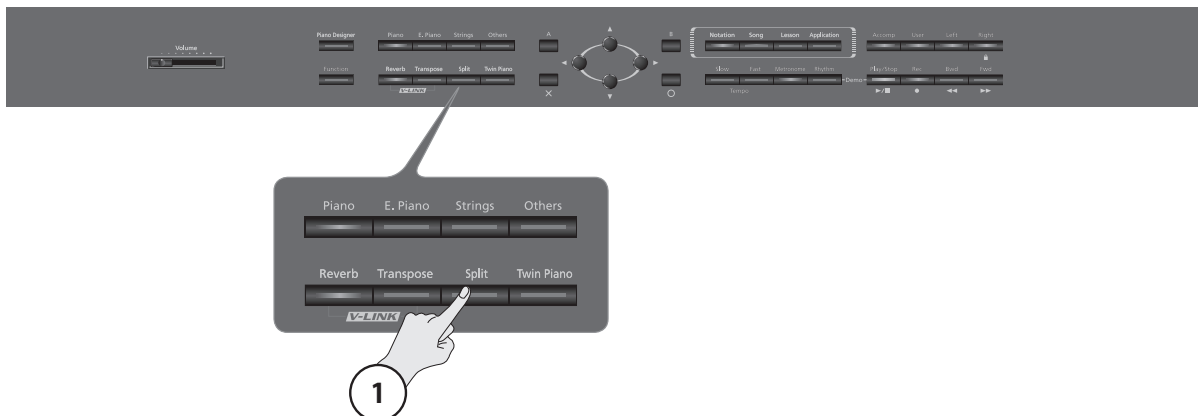

1. Нажмите кнопку [Split].

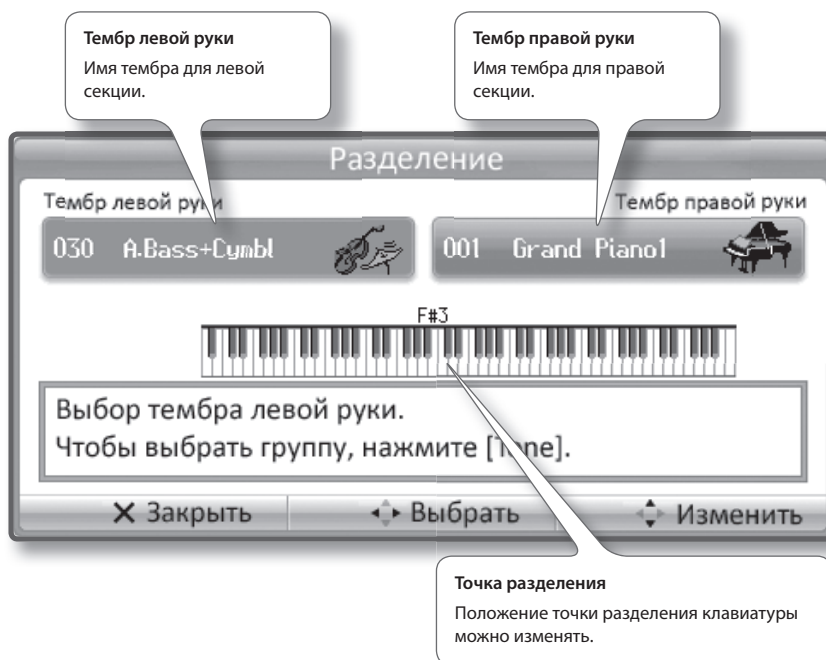

В режиме разделения клавиатура делится на левую и правую секции.

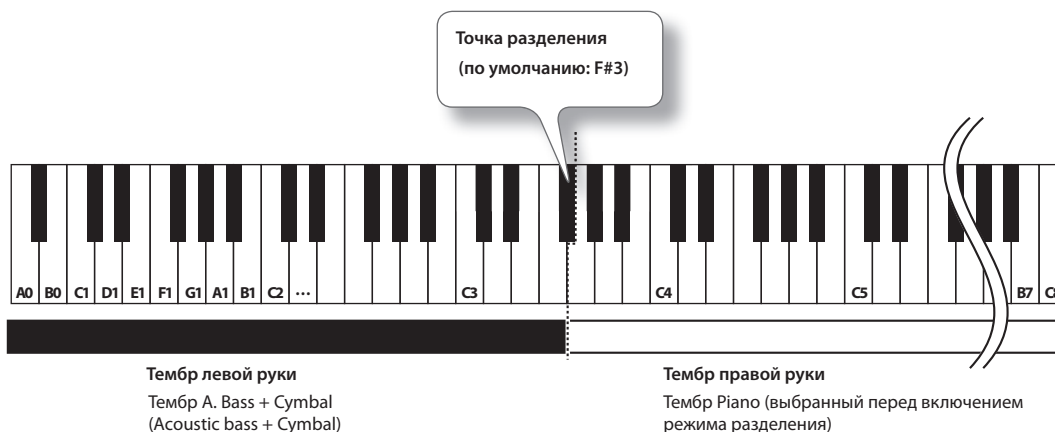

Примечание: Точка разделения входит в секцию левой руки.

Изменение тембров левой и правой зон

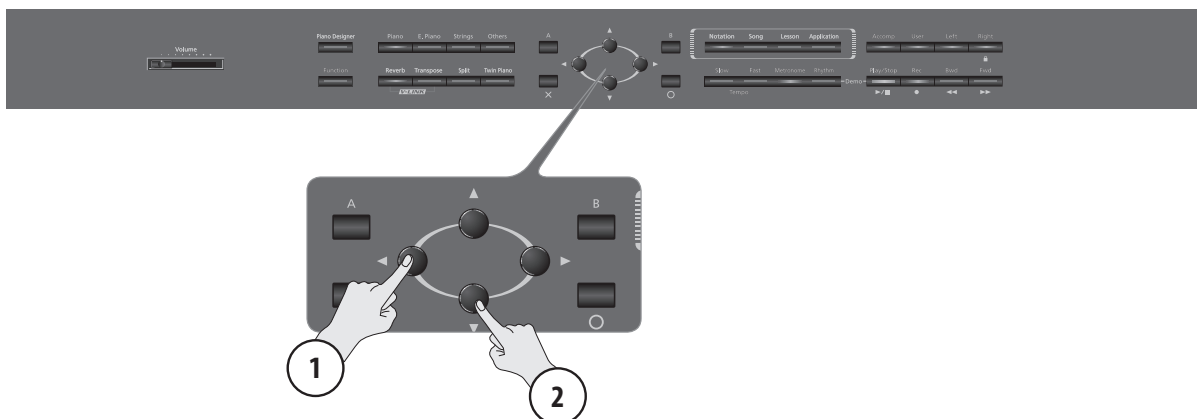

1. Кнопками курсора выберите “Тембр правой руки” или “Тембр левой руки”.

2. Кнопками курсора вверх/вниз выберите нужный тембр.

Чтобы сменить группу тембров, нажмите кнопку тембра при выбранном тембре правой или левой руки. Кнопками курсора вверх/вниз выберите тембр в рамках новой группы.

Высоту звучания тембра левой руки можно изменять с шагом в октаву. Это называется “Транспонирование на октаву”. Для транспонирования на октаву выполните следующую процедуру.

1. Нажмите кнопку [Function] -> [Транспонирование на октаву] -> кнопку [O].

2. Кнопками курсора вверх/вниз измените интервал транспонирования.

Смена положения точки разделения

1. Кнопками курсора выберите “Точка разделения”.

2. Кнопками курсора вверх/вниз измените положение точки разделения.

Положение точки разделения изменится. Ее можно установить в диапазоне В1 – В6.

Примечание: Эта установка не запоминается после отключения питания. Однако, ее можно сохранить.

Отключение режима разделения

1. Нажмите кнопку [Split], она погаснет.

Разделение клавиатуры на две зоны для игры “в четыре руки”

Можно разделить клавиатуру на две независимые секции (правую и левую), чтобы два человека могли одновременно играть в одном и том же высотном диапазоне. Данный режим называется “Два пианино”.

Данную функцию очень удобно использовать для занятий, когда ученик разучивает новый материал, повторяя его за учителем.

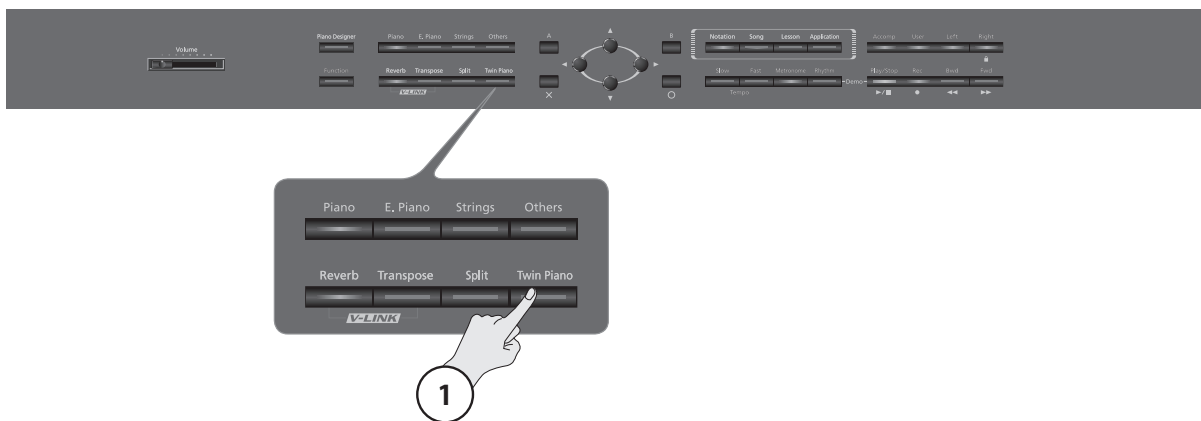

1. Нажмите кнопку [Twin Piano].

Кнопка [Twin Piano] загорится, и откроется экран "Два пианино".

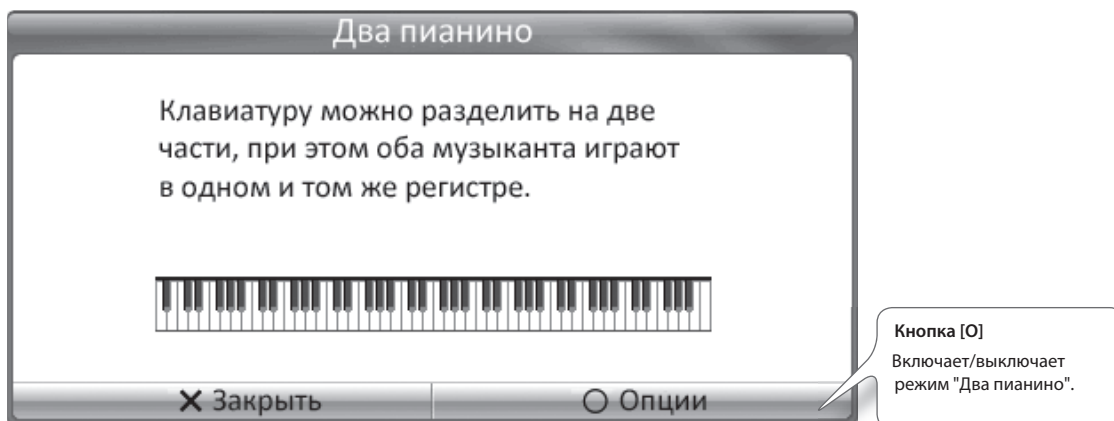

Когда режим "Два пианино" включен, клавиатура, педали и тембр конфигурируются, как показано ниже.

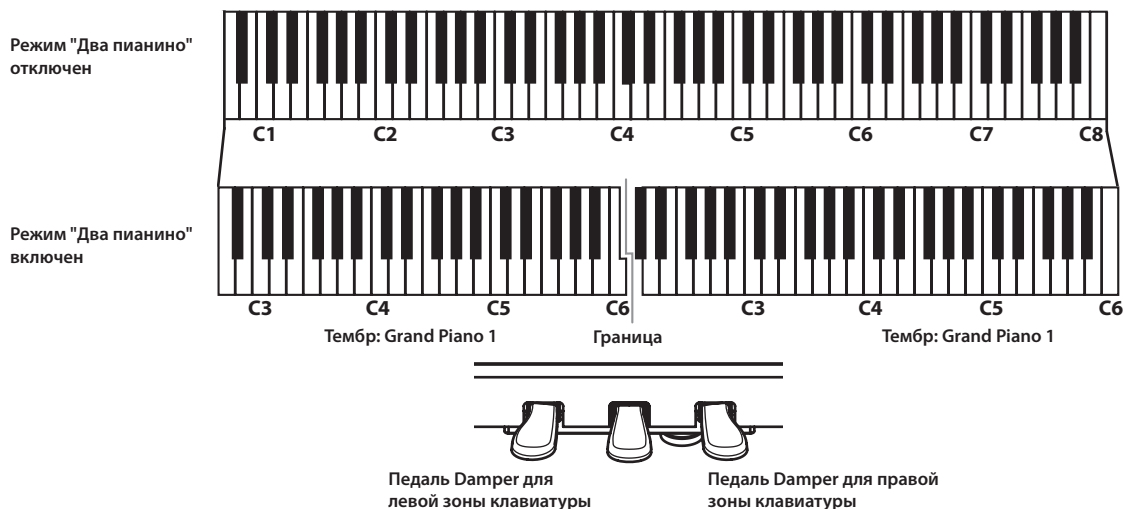

Примечание: В режиме "Два пианино" некоторые эффекты становятся недоступными, в результате звук тембра может измениться.

Установки режима "Два пианино"

Ниже описано как изменять звук в режиме "Два пианино".

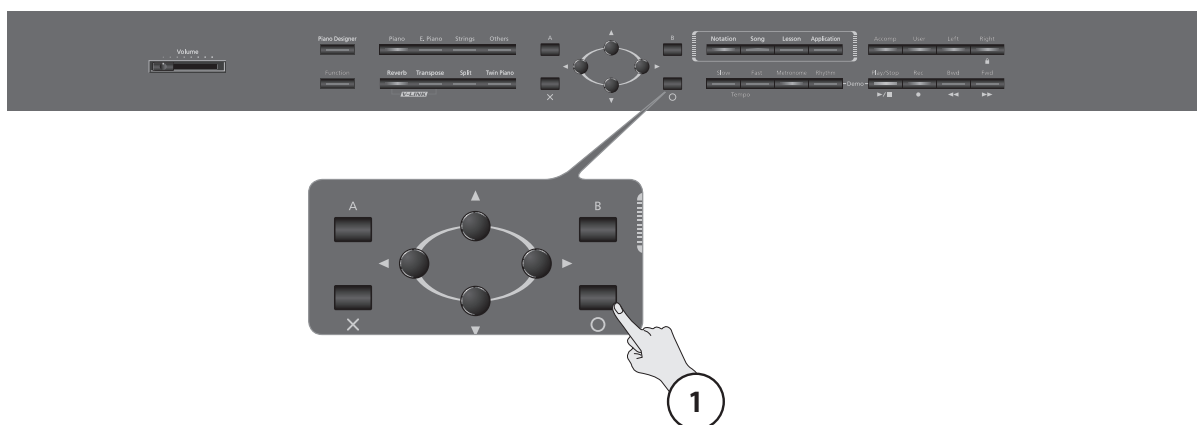

1. На экране "Два пианино" нажмите кнопку [O].

Откроется экран установок режима "Два пианино". Произведите установки, следуя экранным инструкциям.

Примечание: Эта установка не запоминается после отключения питания. Однако, ее можно сохранить.

Отключение режима "Два пианино"

1. Нажмите кнопку [Twin Piano], чтобы она погасла.

Транспонирование клавиатуры или пьесы

Изменение высоты тона называется "транспонированием".

Данная функция удобна в следующих случаях.

- Транспонирование можно использовать при аккомпанировании, изменяя строй в соответствии с диапазоном вокалиста.
- Эта функция позволяет исполнять пьесы с большим количеством диэзов или бемолей в тональности с более легкой аппликатурой.

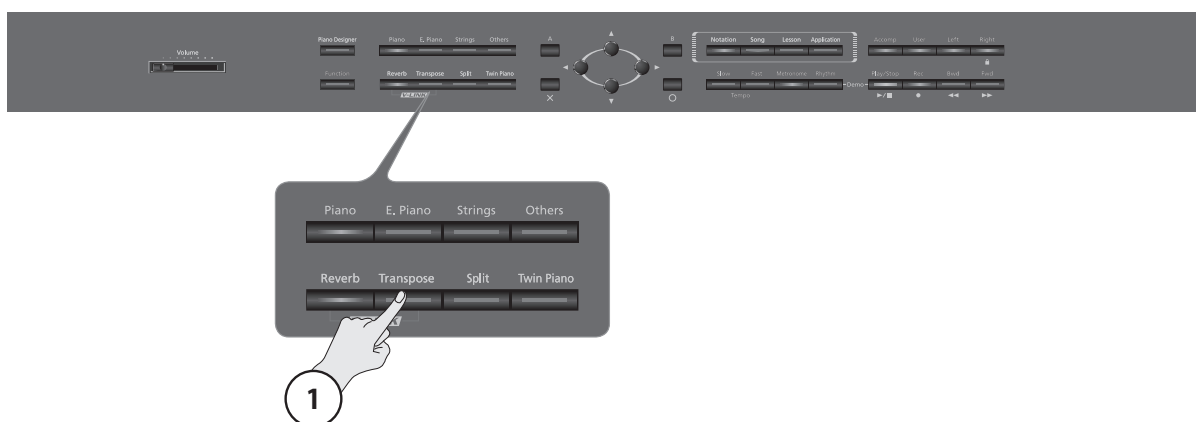

1. Нажмите кнопку [Transpose].

Откроется экран "Транспонирование".

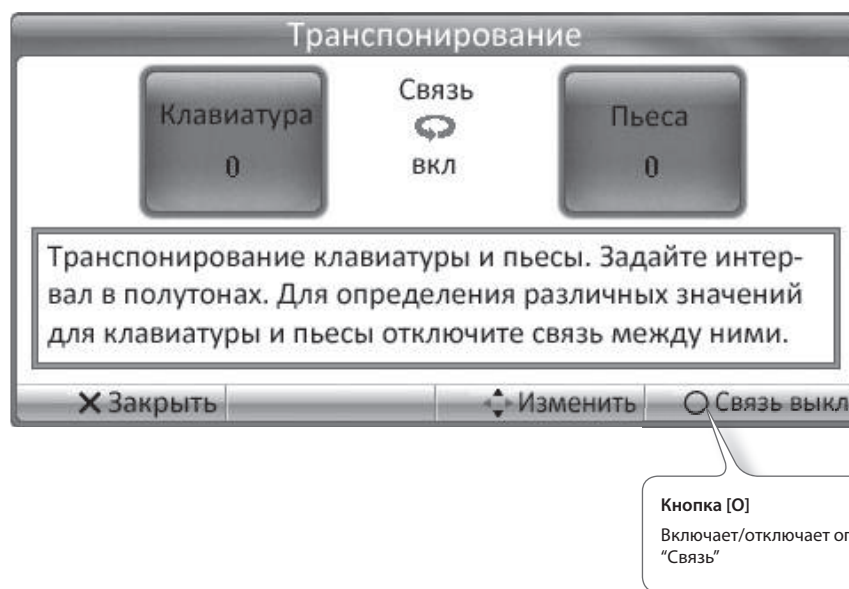

При выборе значения, отличного от 0, кнопка [Transpose] загорается.

Примечание: Если выбрано значения отличное от 0, с помощью кнопки [Transpose] можно включать и отключать функцию транспонирования.

Пример: исполнение пьесы в Ми-мажор, используя аппликатуру До-мажор

Если принять ноту До за точку отсчета, то интервал между ней и нотой Ми составит 4 клавиши, поэтому величина интервала транспонирования клавиатуры будет равна "+4".

Независимое транспонирование клавиатуры и пьесы

Если параметр "Связь" отключен, ноты, взятые на клавиатуре, и ноты данных пьесы (партитуру) можно транспонировать независимо.

1. Нажмите кнопку [O].

Установка "Связь" изменится. Если параметр "Связь" отключен, клавиатуру и пьесу можно транспонировать независимо.

Примечание: После отключения питания или смены пьесы значение транспонирования сбрасывается в "0".

Блокировка кнопок панели

С помощью данной функции можно заблокировать все кнопки инструмента. Это поможет избежать случайного изменения установок.

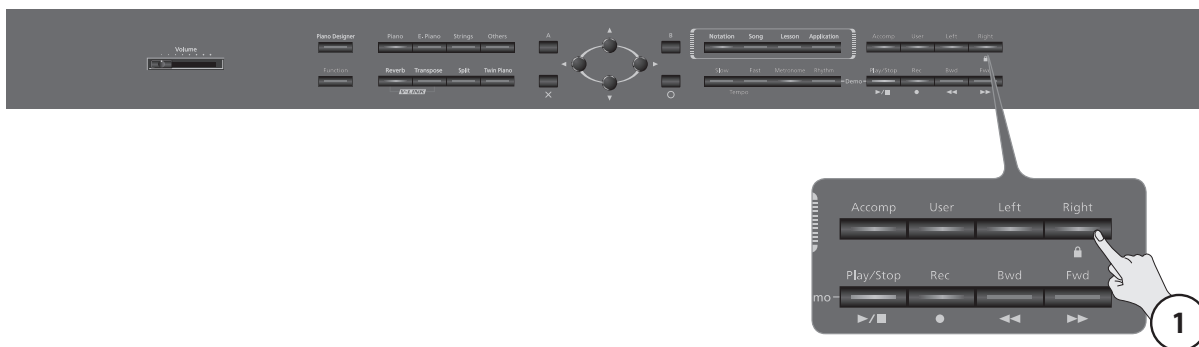

1. Нажмите и удерживайте кнопку [Right] в течение нескольких секунд.

Функция блокировки панели включится.

В верхнем правом углу экрана появится символ “”, и все кнопки заблокируются.

Для отключения функции блокировки кнопок снова нажмите и удерживайте кнопку [Right] в течение нескольких секунд.

Примечание: Режим блокировки отменяется после выключения питания инструмента.

Примечание: Включение блокировки во время воспроизведения или записи пьесы автоматически останавливает данные процессы.

Примечание: Функция блокировки на экранах меню функций или демо-пьес недоступна.

Редакция звука фортепиано

Понятие конструктора фортепиано

HPi-7F позволяет изменять звук фортепиано с помощью модификации различных его параметров, таких как резонанс струн, педалей и клавиш, а также настраивать жесткость клавиатуры. Эта функция называется “Конструктор фортепиано”.

Работа с конструктором фортепиано

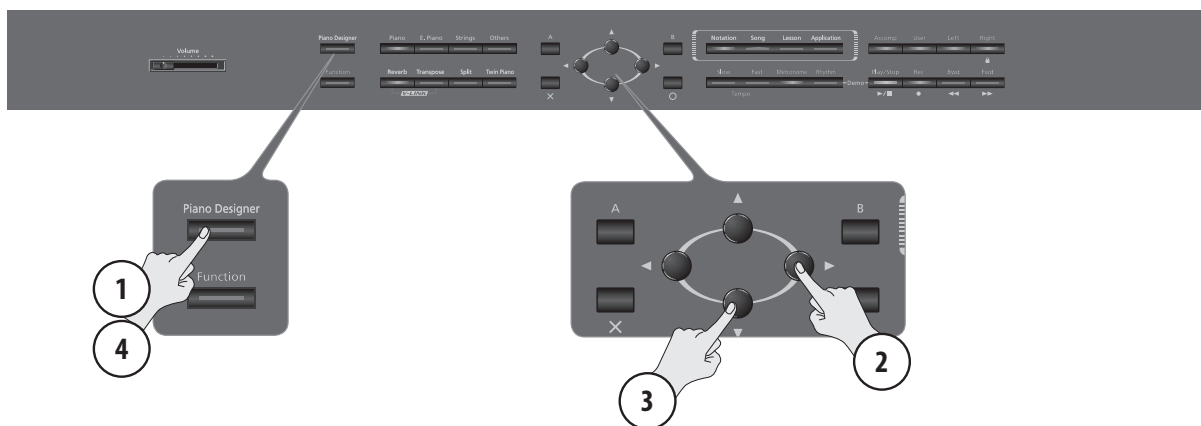

1. Нажмите кнопку [Piano Designer].

Кнопка [Piano Designer] загорится, и откроется экран “Конструктор фортепиано”.



2. Кнопками курсора выберите редактируемый параметр и нажмите кнопку [O].

3. Кнопками курсора вверх/вниз измените установку.

Если доступно несколько параметров для редакции, выбирайте их кнопками курсора влево/вправо.

4. Нажмите кнопку [X], чтобы вернуться к экрану “Конструктор фортепиано”. Чтобы изменить другие установки, повторите шаги 2 – 4.

5. Нажмите кнопку [X], чтобы вернуться к предыдущему экрану.

Примечание: После выключения инструмента все отредактированные установки вернутся к своим заводским значениям. При необходимости их можно сохранить.

Примечание: Можно выбрать демо-пьесу, чтобы прослушать демонстрацию звука фортепиано.

Воспроизведение пьес

Прослушивание пьес

HPi-7F содержит множество встроенных пьес, упорядоченных по музыкальным жанрам.

- Доступно воспроизведение пьес с опционального привода CD или накопителя USB.
- Использование встроенных пьес без разрешения правообладателя в целях, отличных от личных, карается по закону.

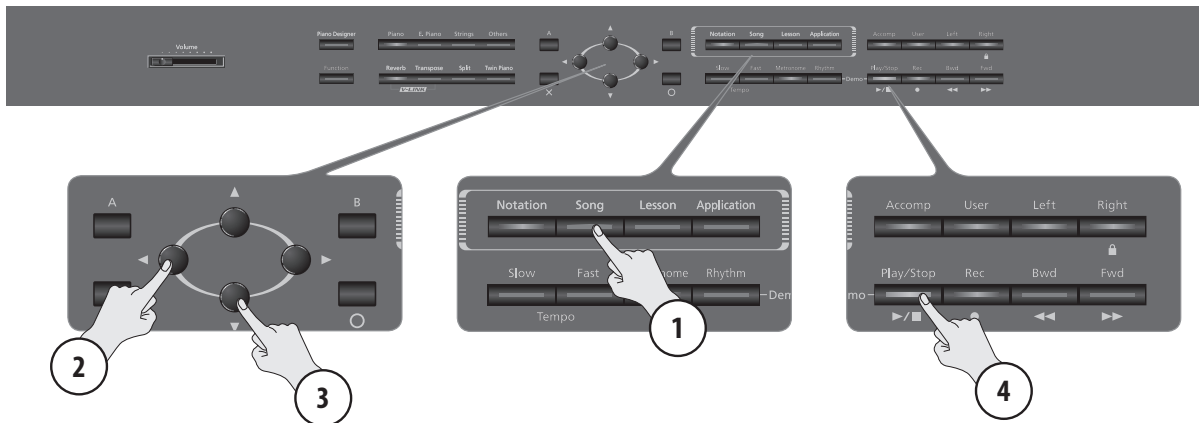

1. Нажмите кнопку [Song].

Откроется следующий экран.

The screenshot shows the 'Old MacDonald Had a Farm' screen with the following callouts:

- Жанр (Genre):** Кнопками курсора влево/вправо выберите жанр. Список доступных для выбора пьес определяется жанром. Пьесы можно выбирать с накопителя USB или с CD.
- Иконки (Icons):** Если пьеса содержит данные аккордов, аппликатуры, текст, метки в нотации или аудиоданные, отображается соответствующая иконка. Иконки: SMF (Данные SMF), Аудио (Аудиоданные), Текст, Палец (Аппликатура), Аккорд, Метка (Метки в нотации).
- Имя пьесы (Song Name):** Здесь отображается название выбранной пьесы.
- Список пьес (List of songs):** Кнопками курсора вверх/вниз выберите пьесу. Выбранная пьеса подсвечивается синим цветом.

2. Кнопками курсора влево/вправо выберите жанр пьесы.

3. Кнопками курсора вверх/вниз выберите пьесу из списка.

4. Нажмите кнопку [Play/Stop].

Когда пьеса закончится, воспроизведение остановится.

Если еще раз нажать кнопку [Play/Stop], включится режим паузы.

При следующем нажатии на кнопку [Play/Stop] воспроизведение продолжится с точки останова.

Перемотка вперед и назад

1. Нажмите кнопку [Fwd] или [Bwd].

При каждом нажатии на кнопку будет происходить переход на один такт в соответствующем направлении. Для непрерывной перемотки удерживайте кнопку нажатой.

Также можно перейти в начало или в конец пьесы.

Операция	Управление
Переход в начало пьесы	Удерживая кнопку [Play/Stop], нажмите кнопку [Bwd].
Переход в конец пьесы	Удерживая кнопку [Play/Stop], нажмите кнопку [Fwd].

Воспроизведение отдельных партий

Инструмент предусматривает возможность воспроизведения партий встроенных пьес по отдельности. Это очень удобно для занятий, например, можно играть партию одной руки, а партия другой будет воспроизводиться автоматически.

Партии и треки

Партии пьесы назначаются на кнопки треков следующим образом.

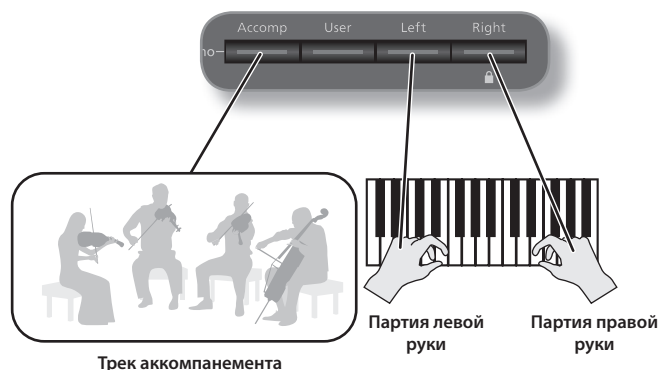

Отключение треков

Можно отключить воспроизведение выбранного трека (приглушить его).

Примечание: Если выбрана пьеса, не содержащая данных аккомпанемента, кнопка [Accompaniment] не горит.

1. Запустите воспроизведение пьесы.

2. Нажмите кнопку трека отключаемой партии.

Нажатая кнопка гаснет, а соответствующая ей партия приглушается.

При повторном нажатии на кнопку соответствующая партия включается, кнопка при этом загорается.

Примечание: Степень приглушения партии можно изменять.

Примечание: При смене пьесы установки отключения треков сбрасываются.

Разучивание партии правой руки

1. **Нажмите кнопку [Right].**
Трек правой руки отключится, и кнопка [Right] погаснет.
2. **Нажмите кнопку [Play/Stop].**
HPi-7F начнет воспроизводить партии левой руки и аккомпанемента, позволяя самостоятельно исполнять партию правой руки.

Последовательное воспроизведение всех пьес

Ниже описано как запустить последовательное воспроизведение всех пьес.

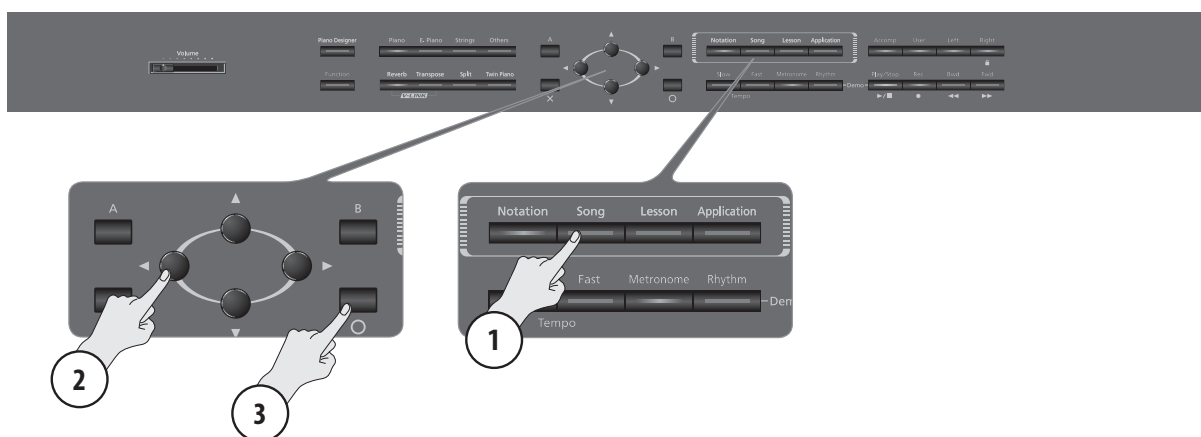

1. **Нажмите кнопку [Song].**
Откроется следующий экран.

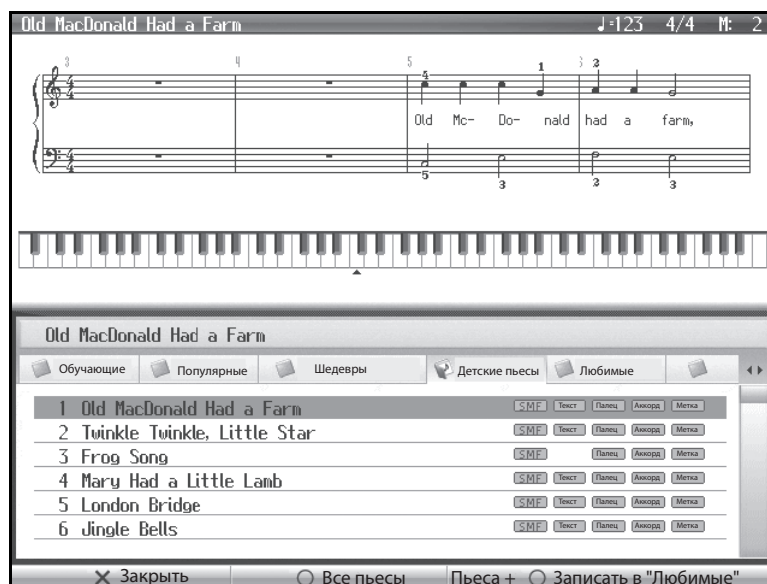

2. **Кнопками курсора влево/вправо выберите жанр пьесы.**
3. **Нажмите кнопку [O].**
Запустится последовательное воспроизведение всех пьес выбранного жанра.
По окончании последней пьесы воспроизведение возобновится с первой.

Примечание: Режим последовательного воспроизведения всех пьес отключается при остановке воспроизведения или отключении питания.

Изменение громкости воспроизведения пьесы

Ниже описана процедура установки громкости воспроизводимой пьесы. Это позволяет установить нужный баланс громкости между клавиатурой и воспроизводящейся пьесой.

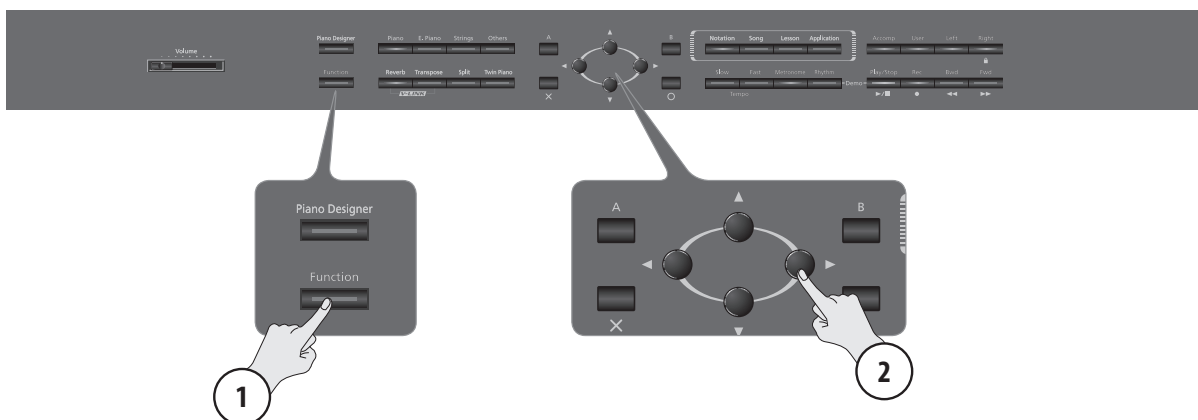

1. Нажмите кнопку [Function] -> [Баланс] -> кнопку [O].
2. Кнопками курсора влево/вправо откорректируйте баланс.
Баланс громкостей изменится.

Примечание: При выключении питания слайдер баланса возвращается в центральное положение.

Установка громкости аудиофайла или аудио CD

Регулировка громкости доступна только для аудиофайла или аудио CD.

1. Нажмите кнопку [Function] -> [Громкость аудио] -> кнопку [O].
2. Кнопками курсора вверх/вниз измените громкость воспроизведения.

Ослабление центрального сигнала

При воспроизведении аудиофайла или аудио CD можно ослабить сигналы, находящиеся в центре стереопанорамы (обычно вокал или сольная партия).

Эта функция называется "Center Cancel".

1. Выберите аудиофайл или пьесу на CD.
2. Нажмите кнопку [Play/Stop].
Начнется воспроизведение пьесы.
3. Нажмите кнопку [Right].
Кнопка [Right] погаснет, и громкость центральных сигналов будет ослаблена.

Примечание: Для ряда пьес невозможно полностью подавить центральную составляющую аудиосигнала.

Примечание: Чтобы отключить функцию Center Cancel нажмите кнопку [Right]. Также функция Center Cancel отключается при смене пьесы.

Примечание: Для ряда пьес функция Center Cancel может изменять тональные характеристики.

Изменение темпа пьесы

Темп пьесы можно менять.

Это можно использовать, например, для разучивания сложных пассажей.

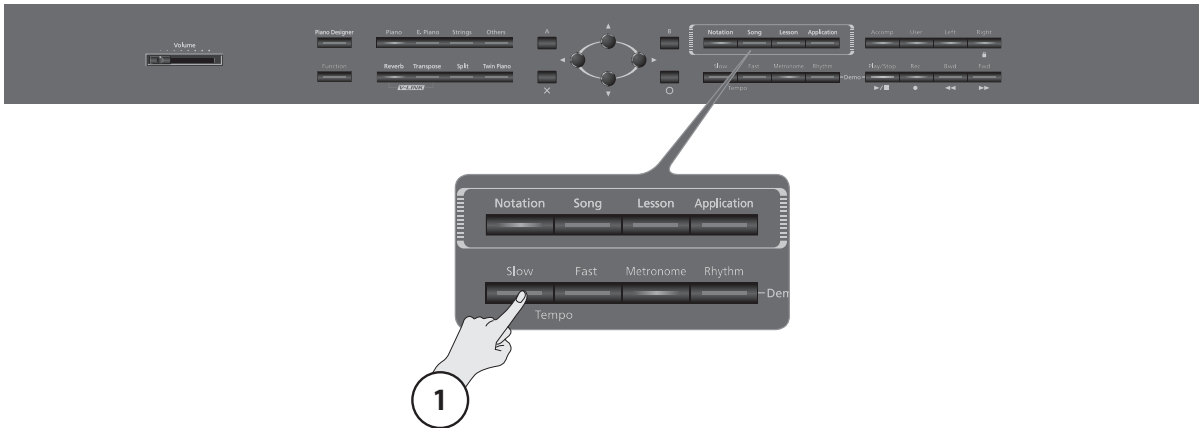

1. Нажимайте на кнопку Tempo [Slow] или [Fast].

Темп будет меняться.

Примечание: На экране метронома можно нажать кнопку [O], чтобы пьеса воспроизводилась в фиксированном темпе без учета изменений темпа, которые были изначально заложены при ее записи.

Примечание: Для включения/выключения режима воспроизведения в фиксированном темпе, удерживая кнопку [Play/Stop], нажмите кнопку [Slow] или [Fast].

Примечание: Чтобы восстановить начальный темп (по умолчанию), одновременно нажмите кнопки [Slow] и [Fast].

Изменение темпа воспроизведения аудиофайла или аудио CD

Можно изменить темп воспроизведения аудиофайла или пьесы с аудио CD.

1. Выберите аудиофайл или пьесу на CD.

2. Нажимайте кнопку Tempo [Slow] или [Fast].

Примечание: При выключении питания данная установка устанавливается в значение "100%".

Работа с внешним накопителем

Воспроизведение пьес с внешнего накопителя

Предусмотрена возможность воспроизведения пьес с накопителя USB или с CD.

Можно воспроизводить пьесы следующих типов: музыкальные данные, аудиофайлы и аудио CD.

1. Подготовьте накопитель, содержащий нужную пьесу.

Если пьеса находится на CD, вставьте компакт-диск в привод CD (опциональный). Если пьеса находится на накопителе USB, вставьте его в разъем External Memory.

2. Нажмите кнопку [Song] -> [Внешний накопитель].

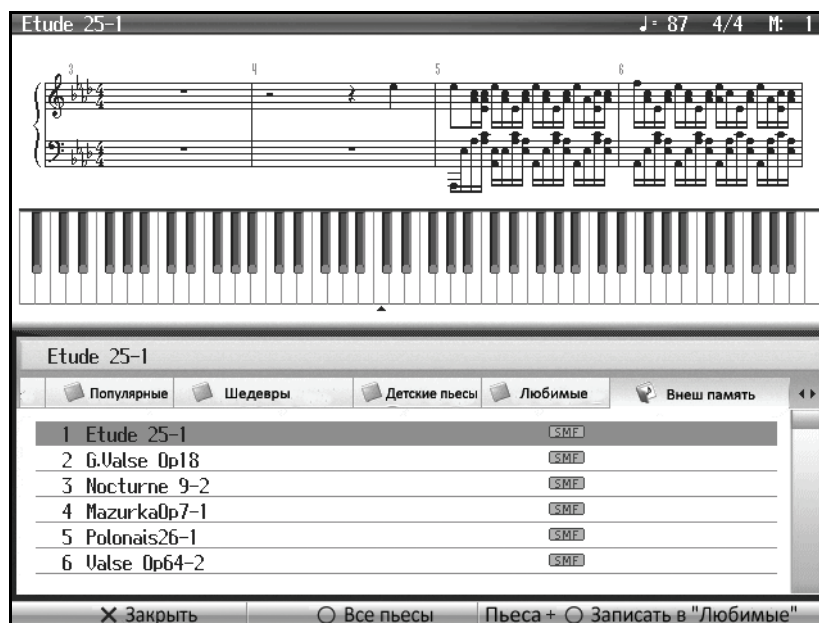

3. Кнопками курсора вверх/вниз выберите пьесу для воспроизведения.
4. Нажмите кнопку [Play/Stop].

Если выводится экран “Удалить пьесу?”

Если записанная пьеса не сохранена, то при выборе другой пьесы на дисплей выведется запрос на подтверждение необходимости ее удаления.



Чтобы удалить записанную пьесу	Выберите [Да] и нажмите кнопку [O].
Чтобы не удалять записанную пьесу	Нажмите кнопку [X] или выберите [Нет] и нажмите кнопку [O]. Сохраните пьесу в раздел "Любимые" или на накопитель USB и после этого выберите другую пьесу.

Изменение режима работы внешнего накопителя

В ряде случаев загрузка данных с накопителя USB может происходить долго или происходить со сбоями. Эту проблему можно решить, откорректировав параметр режима работы внешнего накопителя.

1. Нажмите кнопку [Function] -> [USB] -> кнопку [O] -> [Режим USB flash].
Следуйте экранным инструкциям.
2. Кнопками курсора вверх/вниз выберите нужный режим.
3. После смены установки отключите и вновь включите питание инструмента.

Примечание: Данная установка запоминается даже после отключения питания.

Копирование пьесы

Пьесы из раздела "Любимые" можно копировать на накопитель USB. Аналогично, пьесы, хранящиеся на накопителе USB, можно копировать в раздел "Любимые".

1. Нажмите кнопку [Function] -> [Файл] -> [Копировать] -> кнопку [O].
2. Кнопками курсора выберите область памяти, где находится копируемая пьеса и область памяти, в которую пьесу надо скопировать, а затем нажмите кнопку [O].

Чтобы скопировать пьесу с внешнего накопителя в раздел "Любимые", выберите [Из USB в "Любимые"].

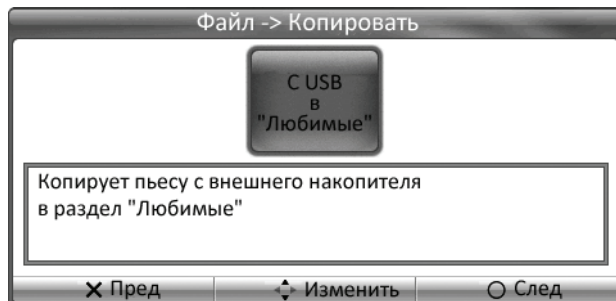

3. Кнопками курсора вверх/вниз выберите копируемую пьесу.

Примечание: Если выбрать "Копировать все", будут скопированы все пьесы из выбранной памяти.

4. Нажмите кнопку курсора вправо.

5. Кнопками курсора вверх/вниз выберите номер ячейки и затем нажмите кнопку [O].

Если в поле имени пьесы отображается "(Пусто)", ячейка под данным номером является свободной.

Чтобы не затереть ранее сохраненную пьесу, выберите номер свободной ячейки.

Примечание: Не отключайте питание инструмента, когда на экран выводится сообщение "Обработка...".

Сохранение и копирование

Записанное в HPi-7F исполнение можно сохранять и копировать как показано ниже.

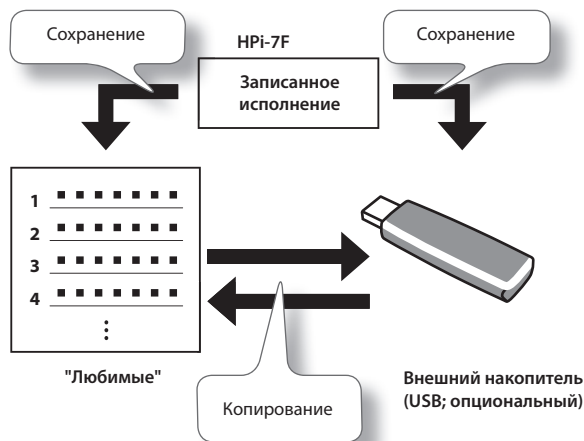

Использование маркеров

Маркеры позволяют моментально переходить к нужному такту или организовать циклическое воспроизведение области между двумя маркерами. Доступна установка двух маркеров, А и В.

Установка маркера

Выберите пьесу.

1. Нажмите кнопку [Notation] или нажимайте кнопку [X] до тех пор, пока не откроется экран партитуры.
2. С помощью кнопки [Bwd] или [Fwd] перейдите к такту, в который требуется установить маркер.
3. Нажмите кнопку [A] или [B] для установки соответствующего маркера.
Откроется экран "Маркер", и в партитуре установится флажок, указывающий местоположение маркера в пьесе.

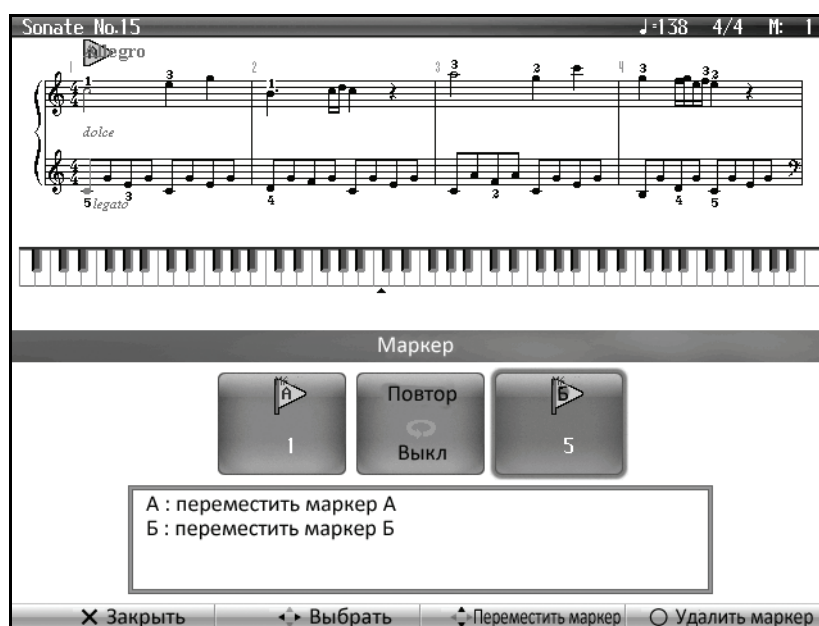

Примечание: Маркеры также можно устанавливать в аудиофайл или в пьесу на аудио CD.

Примечание: Маркер В нельзя установить в ту же позицию, что и маркер А, или раньше него.

Перемещение установленного маркера

1. Кнопками курсора влево/вправо выберите маркер А.
2. Кнопками курсора вверх/вниз перемещайте маркер А.
Аналогичным способом можно перемещать маркер В.

Переход в позицию установленного маркера

1. После установки маркеров в пьесу нажмите кнопку [А] или [В].
Произойдет моментальный переход в позицию маркера, соответствующего нажатой кнопке.

Циклическое воспроизведение области между маркерами

1. Нажмите кнопку [А] или [В], чтобы открылся экран "Маркер".
2. Кнопками курсора влево/вправо выберите [Повтор].
3. Кнопками курсора вверх/вниз выберите "Вкл".
4. Нажмите кнопку [Play/Stop]; начнется циклическое воспроизведение области, расположенной между двумя маркерами.

Удаление маркера

1. Нажмите кнопку [А] или [В], чтобы открылся экран "Маркер".
2. Кнопками курсора влево/вправо выберите маркер А или В.
3. Нажмите кнопку [О].

Запись исполнения

Можно прослушать сделанную запись, чтобы оценить качество исполнения, а также играть на инструменте под ранее записанный материал.

Доступны следующие режимы записи.

Запись SMF	Пьеса записывается в формате SMF. <ul style="list-style-type: none">• Запись только исполнения на клавиатуре.• Запись исполнения с использованием ритма.• Запись исполнения под аккомпанемент встроенной пьесы или пьесы SMF с накопителя USB или CD.
Аудиозапись	Пьеса записывается в аудиофайл. <ul style="list-style-type: none">• Запись только исполнения на клавиатуре.• Запись исполнения с использованием ритма.• Запись исполнения под аккомпанемент встроенной пьесы или пьесы с накопителя USB или CD.• Запись исполнения под аккомпанемент аудиофайла с накопителя USB или CD.• Запись исполнения под аккомпанемент пьесы с аудио CD.• Запись исполнения и вокала.

Если выводится экран “Удалить пьесу?”

Если записанная пьеса не сохранена, то при выборе другой пьесы на дисплей выведется запрос на ее удаление.



Чтобы удалить записанную пьесу	Выберите [Да] и нажмите кнопку [O].
Чтобы не удалять записанную пьесу	Нажмите кнопку [X] или выберите [Нет] и нажмите кнопку [O]. Сохраните пьесу в раздел "Любимые" или на накопитель USB и выберите другую пьесу.

Подготовка к записи

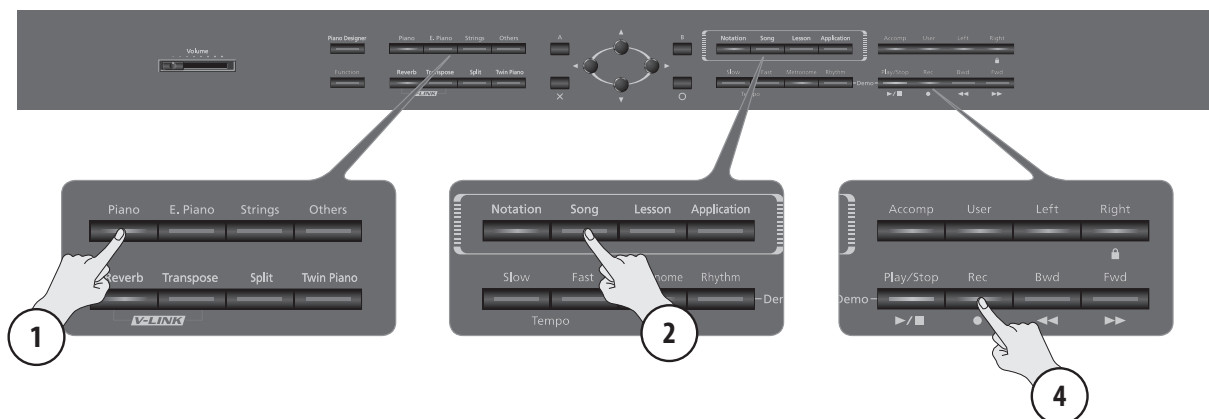

1. Выберите тембр для исполнения.
2. Нажмите кнопку [Song].
3. Кнопкой курсора "вверх" добейтесь, чтобы в поле имени пьесы отобразилось "Новая пьеса".
4. Нажмите кнопку [Rec].
Выведется следующее сообщение.

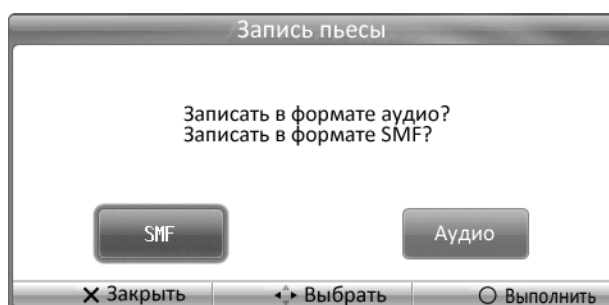

5. Кнопками курсора влево/вправо выберите формат записи и нажмите кнопку [O].
Кнопка [Rec] загорится, кнопка [Play/Stop] начнет мигать, и HPi-7F перейдет в режим готовности к записи.
Чтобы отменить запись, еще раз нажмите кнопку [Rec].

Формат	Описание
SMF	Пьеса будет записана в формате SMF.
Аудио	Пьеса будет записана в формате аудио.

Запись пьесы в формате SMF

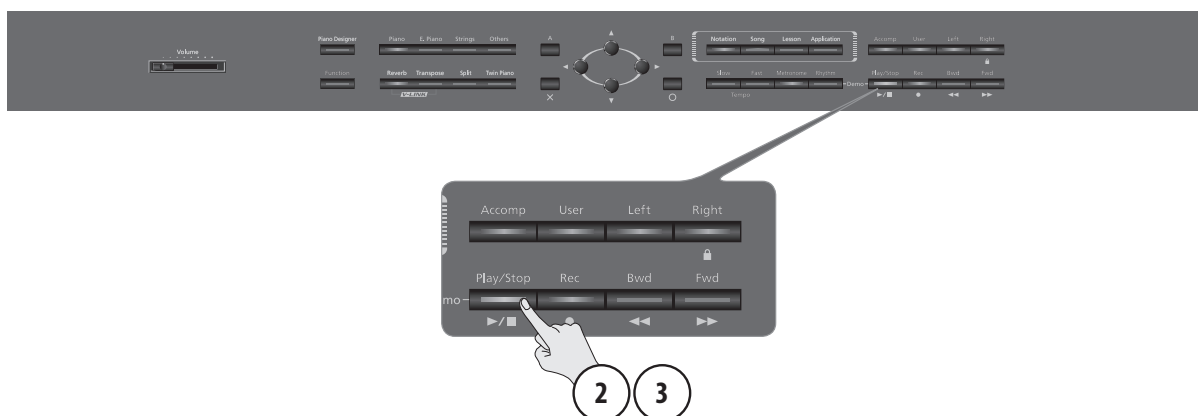

1. В процессе подготовки к записи выберите "SMF" в качестве формата записи.
2. При необходимости включите метроном.
3. Нажмите кнопку [Play/Stop].
После двух тактов отсчета начнется запись (на дисплее сначала появится сообщение "-2", затем "-1").
Во время записи кнопки [Rec] и [Play/Stop] горят.

Примечание: Если начать играть на клавиатуре, когда HPi-7F находится в режиме готовности к записи, запись начинается сразу без отсчета метронома.

4. Нажмите кнопку [Play/Stop].
Запись остановится.

Прослушивание записанного материала

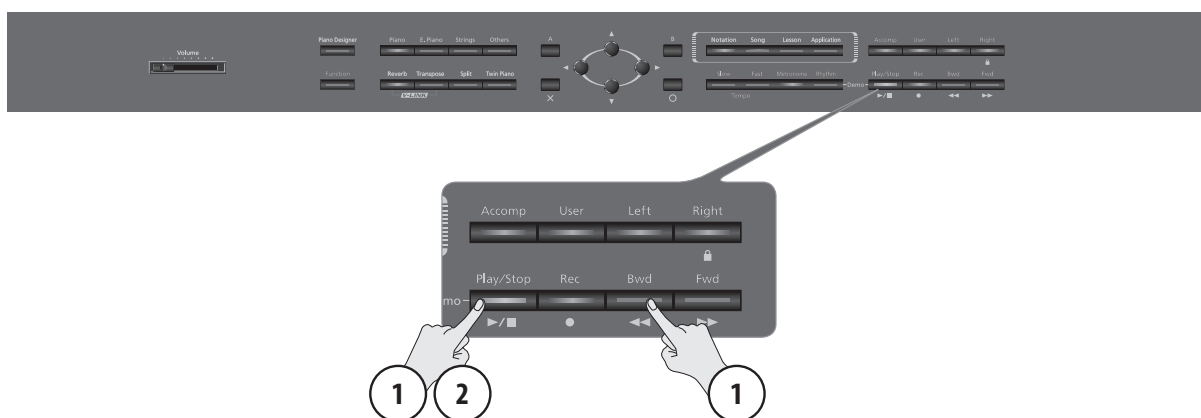

1. Удерживая кнопку [Play/Stop], нажмите кнопку [Bwd].
Произойдет переход в начало записанной пьесы.
Также в начало записанной пьесы можно перейти, удерживая кнопку [Bwd].
2. Нажмите кнопку [Play/Stop].
Запустится воспроизведение записанного материала.
Чтобы остановить воспроизведение еще раз нажмите кнопку [Play/Stop].
Если, удерживая кнопку [Metronome], нажать кнопку [Play/Stop], то перед запуском воспроизведения прозвучит отсчет в два такта.

Примечание: После выключения инструмента записанная пьеса будет удалена без возможности восстановления. Чтобы этого не произошло сохраните ее в раздел "Любимые" или на накопитель USB.

Удаление записанного материала с выбранного трека

1. Удерживая кнопку стираемого трека, нажмите кнопку [Rec].
Записанный материал будет удален с трека, соответствующего удерживаемой кнопке.

Сохранение записанного материала

Записанное исполнение можно сохранить в раздел "Любимые".

Примечание: Если записанный материал не сохранить, после выключения питания HPi-7F он будет удален. Поэтому нужную запись необходимо сохранить в раздел "Любимые".

Примечание: Также можно сохранить записанный материал на накопитель USB (опциональный).

1. Нажмите кнопку [Function] -> [Файл] -> кнопку [O] -> [Сохранить] -> кнопку [O].



2. Кнопками курсора вверх/вниз выберите область памяти, в которую пьеса будет сохраняться, затем нажмите кнопку [O].

Откроется экран редактирования имени пьесы.

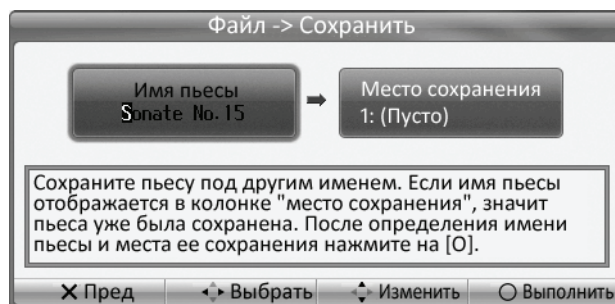

3. Кнопками курсора влево/вправо выберите изменяемый символ, затем отредактируйте его кнопками курсора вверх/вниз.
4. После ввода имени правой кнопкой курсора выберите [Место сохранения].
5. Кнопками курсора вверх/вниз выберите номер ячейки памяти, в которую будет сохраняться пьеса. Если ячейка пуста, в поле имени пьесы отображается "(Пусто)". Выберите свободную ячейку.
6. Нажмите кнопку [O].
Пьеса будет сохранена в раздел "Любимые".

Примечание: Чтобы стереть ненужную пьесу и заменить ее новой, выберите номер ненужной пьесы.

Примечание: Не отключайте питание инструмента, когда на экран выводится сообщение "Обработка...".

Дополнительные возможности записи

Раздельная запись партий каждой из рук

Имеется возможность независимой записи партии левой руки на трек кнопки [Left], а партии правой руки — на трек кнопки [Right]. Кроме того, можно переписать выбранную партию уже записанной пьесы.

1. В процессе подготовки к записи выберите "SMF" в качестве формата записи.
2. Нажмите кнопки треков, на которые запись производиться не будет, их индикаторы погаснут.
3. Нажмите кнопку [Play/Stop].
После двух тактов отсчета начнется запись (на дисплее сначала появится сообщение "-2", затем "-1").
Во время записи горят кнопки [Rec] и [Play/Stop].

Примечание: Если начать играть на клавиатуре, когда HPi-7F находится в режиме готовности к записи, запись начинается сразу без отсчета метронома.

4. Нажмите кнопку [Play/Stop].
Запись остановится.

Соответствие между кнопками и записываемыми партиями

Записываемые партии распределяются по кнопкам треков следующим образом.

Обычный режим исполнения (игра одним тембром) / Игра с наложением

Кнопки треков	Записываемая партия
Если нажата только одна кнопка	Запись производится на заданный трек.
Если нажато несколько кнопок	Запись производится только на один трек. Приоритетность записи: Кнопка [User] -> Кнопка [Right] -> Кнопка [Left] -> Кнопка [Accomp]

Два пианино / Игра с разделением

Кнопки треков	Записываемая партия	
	Два пианино	Игра с разделением
[Right]	Правая секция	Тембр правой руки
[Left]	Левая секция	Тембр левой руки

Запись дополнительной партии

- Удерживая кнопку [Play/Stop], нажмите кнопку [Bwd].**
Произойдет переход в начало записанной пьесы.
Также в начало записанной пьесы можно перейти, удерживая кнопку [Bwd].
- Нажмите кнопку [Rec].**
Выведется следующее сообщение.

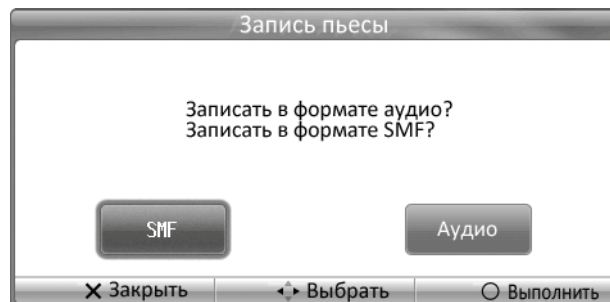

Кнопка [Rec] загорится, кнопка [Play/Stop] начнет мигать, и HPi-7F перейдет в режим готовности к записи. Чтобы отменить запись, еще раз нажмите кнопку [Rec].

- Нажмите кнопку записываемого трека ([Accomp], [User], [Left], [Right]), чтобы ее индикатор начал мигать.**
- Нажмите кнопку [Play/Stop].**
После двух тактов отсчета начнется запись (на дисплее сначала появится сообщение "-2", затем "-1").
Во время записи кнопки [Rec] и [Play/Stop] горят.

Примечание: Если начать играть на клавиатуре, когда HPi-7F находится в режиме готовности к записи, запись начинается сразу без отсчета метронома.

- Нажмите кнопку [Play/Stop].**
Запись остановится.

Примечание: Если записывать дополнительные партии, не удаляя предыдущей записи, то сохранятся ее установки темпа и размера.

Сведения о перезаписи

Если в качестве режима записи выбрано “Заменить”, то при выборе трека с уже имеющейся записью новый музыкальный материал переписет ее. Таким образом, старая запись будет утеряна.

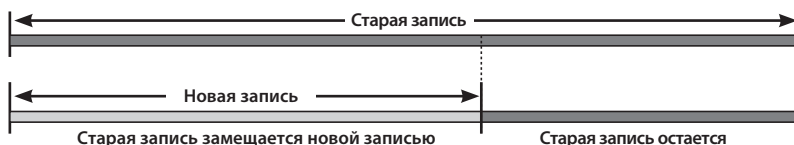

Примечание: Чтобы перезаписать весь материал, сначала удалите весь предыдущий.

Если в качестве режима записи выбрано “Микс”, то при выборе трека с уже имеющейся записью новый музыкальный материал будет записан поверх нее. Таким образом, старая запись будет смикширована с новой.

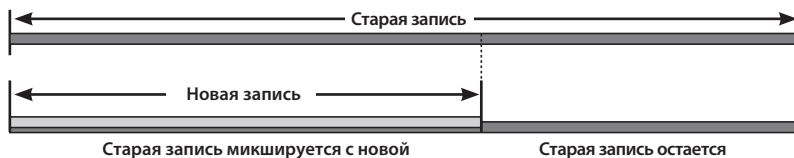

Запись под аккомпанемент существующей пьесы

Ниже описывается процедура одновременной записи исполнения и воспроизведения встроенной пьесы или пьесы из раздела “Любимые”.

При игре на клавиатуре запись будет осуществляться на трек, выбранный кнопками треков.

1. Выберите пьесу для воспроизведения.

Для данного примера выберите пьесу в формате SMF.

2. Выберите тембр для исполнения.

3. Задайте темп записи.

Примечание: Запись производится в темпе выбранной пьесы.

Примечание: Если запись исполнения осуществляется вместе с пьесой, то будет выбран также и ее размер.

4. Нажмите кнопку [Rec] -> [SMF] -> кнопку [O].

Кнопка [Rec] загорится, кнопка [Play/Stop] начнет мигать, и HPi-7F перейдет в режим готовности к записи. Чтобы отменить запись, повторно нажмите кнопку [Rec].

5. Нажмите кнопку записываемого трека ([Accomp], [User], [Left], [Right]), чтобы ее индикатор начал мигать.

6. Нажмите кнопку [Play/Stop].

После двух тактов отсчета начнется запись (на дисплее сначала появится сообщение “-2”, затем “-1”). Во время записи кнопки [Rec] и [Play/Stop] горят.

Примечание: Если начать играть на клавиатуре, когда HPi-7F находится в режиме готовности к записи, запись начинается сразу без отсчета метронома.

7. Нажмите кнопку [Play/Stop].

Запись остановится.

Запись пьесы в формате аудио

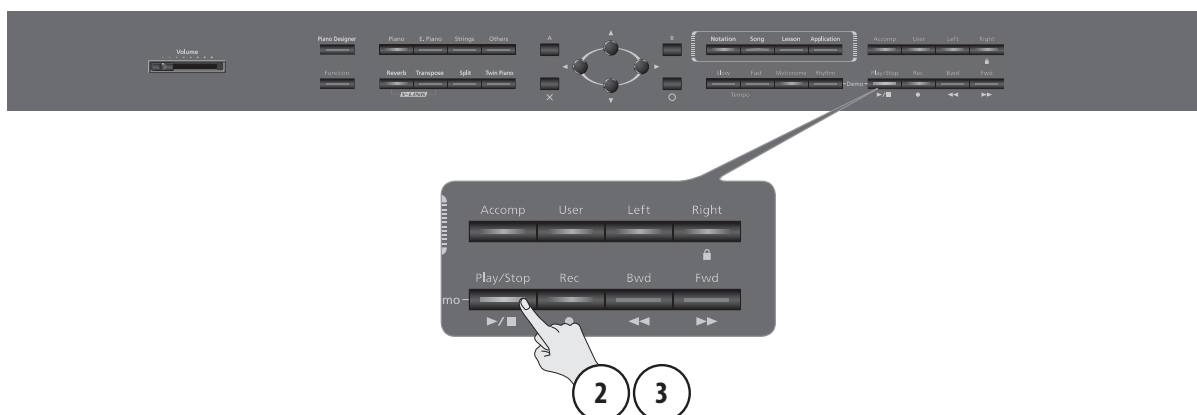

1. В процессе подготовки к записи выберите "Аудио" в качестве формата записи.
2. Нажмите кнопку [Play/Stop].
Во время записи кнопки [Rec] и [Play/Stop] будут гореть.
3. Нажмите кнопку [Play/Stop].
Запись остановится, и откроется экран "Сохранить/Переименовать".

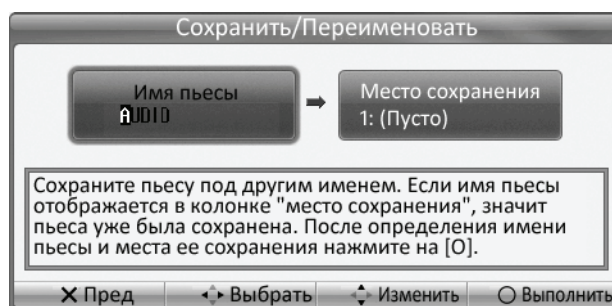

4. Кнопками курсора влево/вправо выберите изменяемый символ, а кнопками курсора вверх/вниз отредактируйте его.
5. После ввода имени нажмите кнопку [O].
Пьеса будет сохранена.

Прослушивание записанного материала

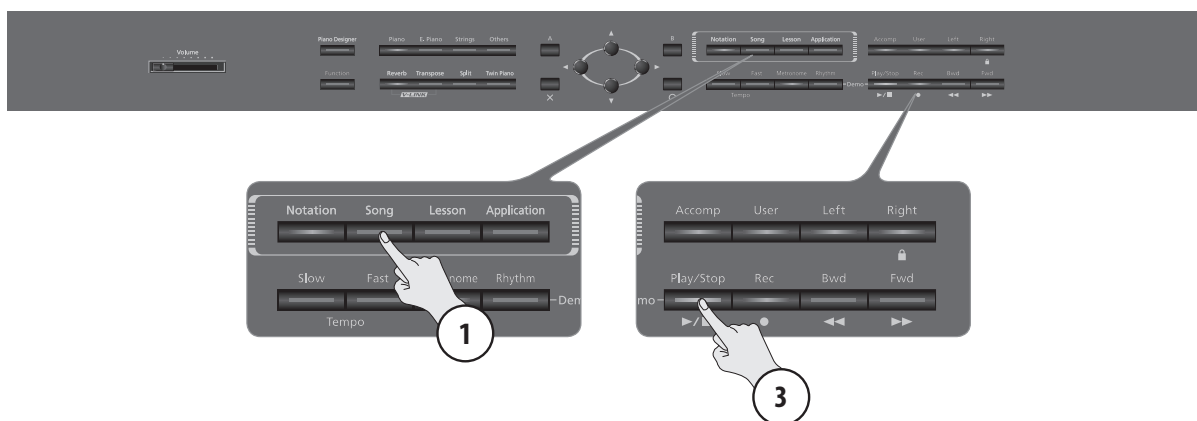

1. **Нажмите кнопку [Song].**
2. **Кнопками курсора влево/вправо выберите [Любимые].**
3. **Кнопками курсора вверх/вниз выберите сохраненную пьесу.**
4. **Нажмите кнопку [Play/Stop].**
Запустится воспроизведение записанного материала.
Чтобы остановить воспроизведение, еще раз нажмите кнопку [Play/Stop].

Запись под аккомпанемент существующей пьесы

Ниже описывается процедура одновременной записи исполнения и воспроизведения встроенной пьесы или пьесы из раздела "Любимые".

Примечание: Запись исполнения под аккомпанемент аудиоданных невозможна.

1. **Выберите пьесу для воспроизведения.**
2. **Выберите тембр для исполнения.**
3. **Выберите скорость воспроизведения пьесы.**

Примечание: Темп записи будет соответствовать скорости выбранной пьесы.

4. **Нажмите кнопку [Rec] -> [Аудио] -> кнопку [O].**
Кнопка [Rec] загорится, кнопка [Play/Stop] начнет мигать, и HPi-7F перейдет в режим готовности к записи.
Чтобы отменить запись, повторно нажмите кнопку [Rec].
5. **Нажмите кнопку [Play/Stop].**
Во время записи кнопки [Rec] и [Play/Stop] будут гореть.
6. **Нажмите кнопку [Play/Stop].**
Запись остановится, и откроется экран "Переименовать".
7. **Кнопками курсора влево/вправо выберите изменяемый символ, а кнопками курсора вверх/вниз измените его.**
8. **После ввода имени нажмите кнопку [O].**
Пьеса будет сохранена.

Удаление сохраненной пьесы

Ниже описана процедура удаления записанной ранее пьесы из раздела "Любимые" или с накопителя USB (опционального).

1. **Нажмите кнопку [Function] -> [Файл] -> кнопку [O] -> [Удалить] -> кнопку [O].**
Откроется экран выбора области памяти, где находится удаляемая пьеса.

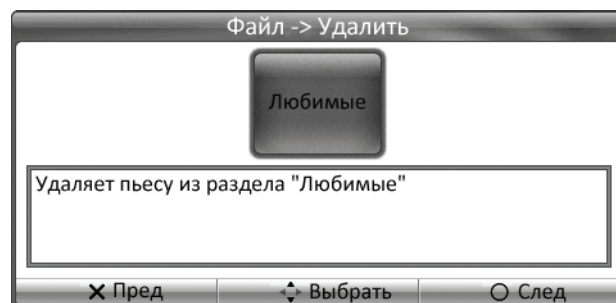

2. Кнопками курсора вверх/вниз выберите область памяти и нажмите кнопку [O].
Откроется экран, позволяющий выбрать пьесу, которая будет удаляться.

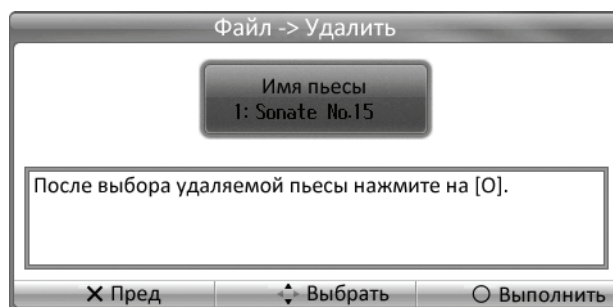

3. Кнопками курсора вверх/вниз выберите номер удаляемой пьесы и затем нажмите кнопку [O].
Выбранная пьеса будет удалена.
Чтобы отказаться от удаления, нажмите кнопку [X].

Примечание: Не отключайте питание инструмента, когда на экран выводится сообщение "Обработка...".

Примечание: Восстановить удаленную пьесу невозможно.

Исполнение под ритм

HPi-7F позволяет использовать в качестве аккомпанемента ритмы (паттерны ударных) различных музыкальных стилей.

Выбор ритма

В HPi-7F имеется большой выбор ритмов.

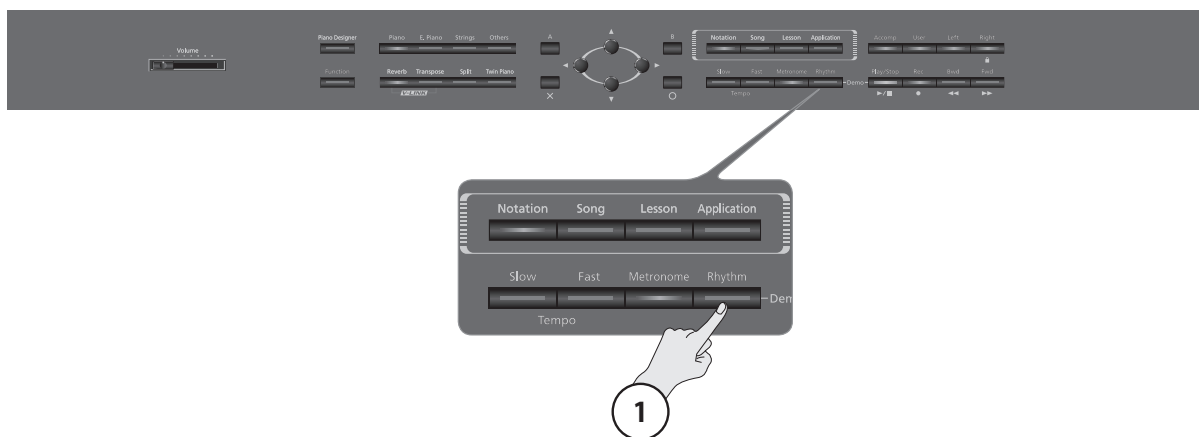

1. Нажмите кнопку [Rhythm].

Кнопка [Rhythm] загорится, и откроется экран "Ритм".

Стр. 1/7				
1	8-Beat 1		6 16-Beat 3	
2	8-Beat 2		7 Triplet	
3	8-Beat 3		8 Shuffle	
4	16-Beat 1		9 Ballad 1	
5	16-Beat 2		10 Ballad 2	

2. Кнопками курсора выберите паттерн ударных.

Воспроизведение ритмов

Запустить воспроизведение ритма можно двумя способами: нажать кнопку [B] (Запуск/Останов) или начать играть на клавиатуре, при этом воспроизведение ритма начнется автоматически (синхронный запуск).

Также можно начать воспроизведение ритма со вступления изавершить кодой.

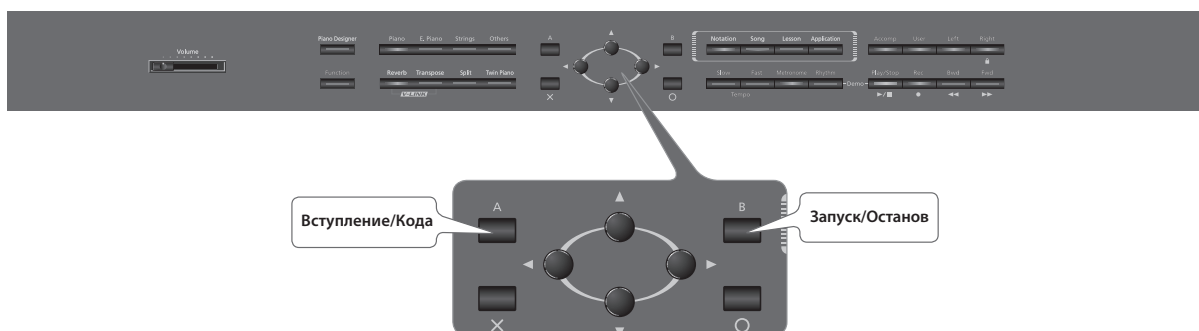

Запуск воспроизведения ритма с помощью нажатия на кнопку

Запуск воспроизведения ритма без вступления

1. **Нажмите кнопку [B] (Запуск/Останов).**
Начнется воспроизведение ритма.

Запуск воспроизведения ритма с вступления

1. **Нажмите кнопку [A] (Вступление/Кода).**
2. **Нажмите кнопку [B] (Запуск/Останов).**
Воспроизведение ритма начнется после вступления.

Запуск воспроизведения ритма с клавиатуры

При данном способе воспроизведение ритма начнется автоматически при взятии первой ноты на клавиатуре. Эта функция называется "синхронный запуск".

Запуск воспроизведения ритма без вступления

1. **Одновременно нажмите кнопки [A] и [B].**
Функция синхронного запуска включится.
2. **Начните играть в левой секции клавиатуры.**
Начнется воспроизведение ритма.

Запуск воспроизведения ритма с вступления

1. **Одновременно нажмите кнопки [A] (Вступление/Кода) и [B] (Запуск/Останов).**
Функция синхронного запуска включится.
2. **Нажмите кнопку [A] (Вступление/Кода).**
3. **Начните играть в левой секции клавиатуры.**

Изменение темпа ритма

Можно изменить темп воспроизведения ритма или автоаккомпанеента.

1. **Измените темп ритма кнопками Tempo [Slow] / [Fast].**
Если нажать кнопки [Slow] и [Fast] одновременно, будет восстановлено исходное значение темпа выбранного ритма.
Значение темпа отображается на экране.

Останов воспроизведения ритма

Останов воспроизведения ритма с помощью нажатия на кнопку

1. **Нажмите кнопку [B] (Запуск/Останов).**
Воспроизведение ритма остановится.

Останов воспроизведения ритма с добавлением коды

1. **Нажмите кнопку [A] (Вступление/Кода).**
Воспроизведение ритма остановится после коды.

Использование автоаккомпанемента

HPi-7F может автоматически генерировать аккомпанемент, соответствующий выбранному ритму и аккордам, берущимся в левой секции клавиатуры. Эта функция называется "автоаккомпанемент".

1. **Выберите ритм.**
2. **Нажмите кнопку [O].**
3. **Кнопками курсора влево/вправо выберите [Аранжировщик].**
4. **Кнопками курсора вверх/вниз выберите [Вкл].**
5. **Нажмите кнопку [X].**
Откроется экран "Ритм".
6. **Запустите воспроизведение ритма.**
Воспроизведение ритма будет сопровождаться автоаккомпанементом.

Обработка вокала эффектами

Можно обработать эффектами вокал в процессе пения в подключенный микрофон. Эти специальные эффекты называются "Эффекты для вокала".

Гармонизация вокала

Если петь под пьесу, содержащую "данные аккордов", можно гармонизировать вокал.

Если пьеса содержит данные аккордов, в ее имени имеется индикация "Аккорд". Это распространяется на встроенные пьесы и на пьесы формата VIMA TUNES (VIMA CD-ROM).

Примечание: При воспроизведении пьесы, не содержащей данных аккордов, гармонизация будет создаваться на основе аккордов, берущихся на клавиатуре.

1. Нажмите кнопку [Function] -> [Эффект для вокала] -> кнопку [O].

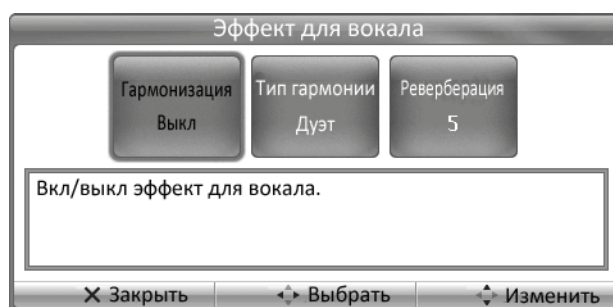

2. Кнопками курсора влево/вправо выберите "Гармонизация".
3. Кнопками курсора вверх/вниз выберите "Вкл".
4. Кнопками курсора влево/вправо выберите "Тип гармонии".
5. Кнопками курсора вверх/вниз выберите одну из следующих установок.

Установка	Описание
Дуэт	К вокалу добавляется один гармонизированный голос.
Трио	К вокалу добавляются два гармонизированных голоса.
Квартет	К вокалу добавляются три гармонизированных голоса.

Примечание: Функцию включения/отключения гармонизации можно назначить на педаль.

6. По окончании выбора нажмите кнопку [X].
7. Кнопками курсора выберите пьесу, содержащую индикацию "Аккорд".
8. Нажмите кнопку [Play/Stop] для запуска воспроизведения пьесы.
9. Пойте в микрофон.
Голос будет гармонизирован согласно данным аккордов, содержащимся в пьесе.

Обработка вокала реверберацией

Звучание голоса с микрофона можно облагородить за счет обработки его эффектом реверберации.

1. **Нажмите кнопку [Function] -> [Эффект для вокала] -> кнопку [0].**
2. **Кнопками курсора влево/вправо выберите "Реверберация".**

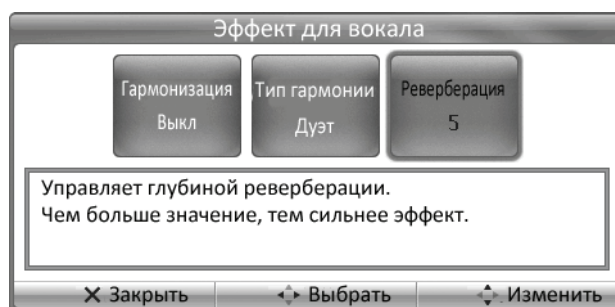

3. **Кнопками курсора вверх/вниз выберите установку.**
4. **По окончании выбора нажмите кнопку [X].**
5. **Пойте в микрофон.**
Голос будет обработан эффектом реверберации.

Сохранение пользовательских программ

Сохранение пользовательских программ

Можно сохранить текущие установки кнопок тембров в качестве одного набора для последующей его загрузки. Такая совокупность установок называется “пользовательской программой”. В память инструмента можно сохранить 40 пользовательских программ.

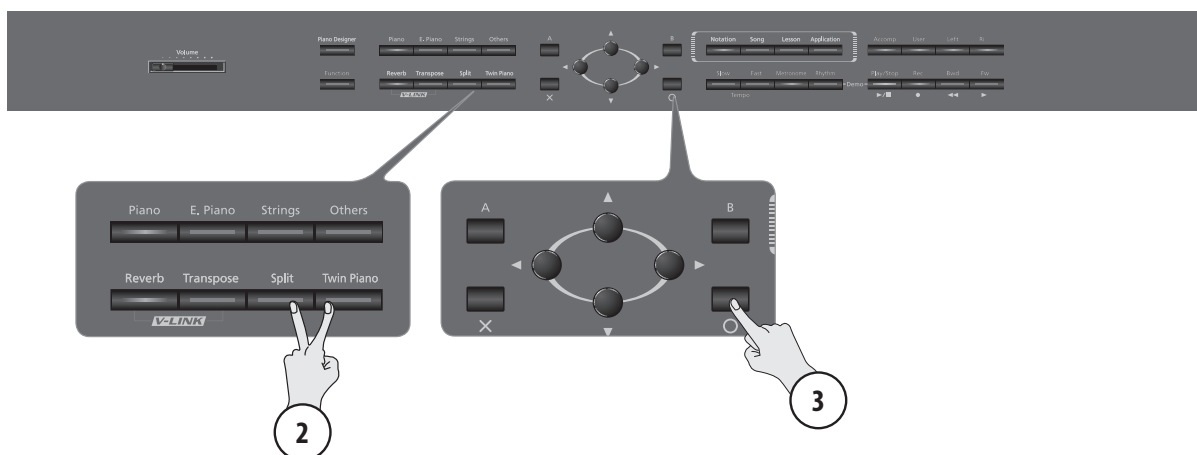

1. Произведите необходимые установки тембров.
2. Удерживая кнопку [Split], нажмите кнопку [Twin Piano].
Откроется экран “Пользовательская программа”.
3. Нажмите кнопку [O].
Откроется экран “Сохранить пользовательскую программу”.



4. Введите имя “пользовательской программы”. Кнопками курсора влево/вправо выбирайте изменяемый символ, и кнопками курсор вверх/вниз редактируйте его.
Если переименовывать пользовательскую программу не требуется, перейдите к шагу 5.
5. Правой кнопкой курсора выберите “Место сохранения”.
6. Кнопками курсора вверх/вниз выберите номер ячейки сохранения.
7. Нажмите кнопку [O].
Текущие установки будут сохранены в качестве “пользовательской программы”.

Примечание: Не отключайте питание инструмента, когда на экран выводится сообщение “Обработка...”.

Загрузка пользовательских программ

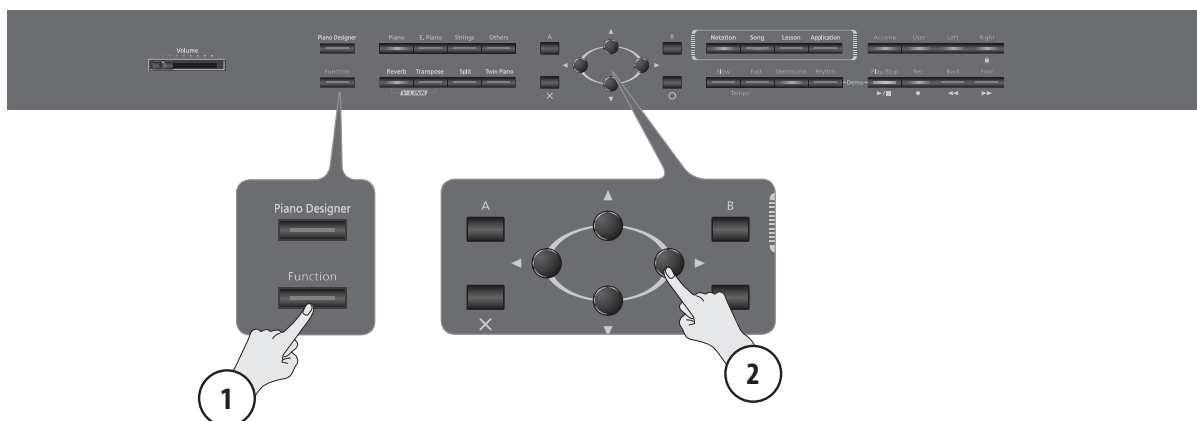

1. **Нажмите кнопку [Function] -> [Пользовательская программа] -> кнопку [O].**
Откроется экран “Пользовательская программа”.
2. **Кнопками курсора выберите нужную пользовательскую программу.**
Текущие установки исполнения изменятся в соответствии с загруженной пользовательской программой.

Загрузка пользовательских программ с помощью педали

С помощью педали можно последовательно переключать “пользовательские программы”. Это называется “Переключение педалью”.

Для этого необходимо сохранить “пользовательские программы” в порядке будущего переключения, чтобы установки для следующей пьесы загружались после нажатия на педаль.

1. **Нажмите кнопку [Function] -> [Педаль] -> кнопку [O].**
Откроется экран “Педаль”.



2. **Кнопками курсора влево/вправо выберите “Переключение педалью”.**
3. **Кнопками курсора вверх/вниз измените установку.**

Установка	Описание
Выкл	Педали управляют назначенными на них функциями.
Левая педаль	Левая педаль служит только для переключения пользовательских программ. Назначенная на нее изначально функция не действует.
Центр. Педаль	Центральная педаль служит только для переключения пользовательских программ. Назначенная на нее изначально функция не действует.

Сохранение набора пользовательских программ в память

Сорок пользовательских программ, хранящихся в HPi-7F, можно сохранить в качестве единого набора на накопитель USB или во внутреннюю память инструмента.

Примечание: Для сохранения набора пользовательских программ на накопитель USB предварительно подключите его к инструменту.

1. Нажмите кнопку [Function] -> [Файл пользовательской программы] -> кнопку [O] -> [Сохранить] -> кнопку [O].

Откроется экран “Файл пользовательской программы -> Сохранить”.

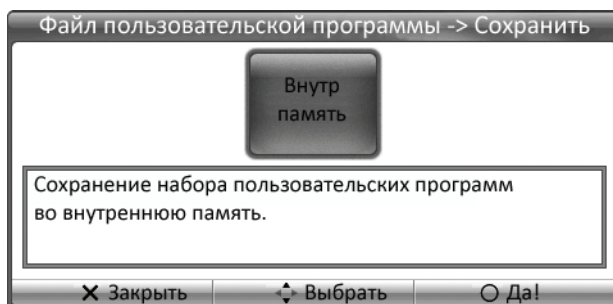

2. Кнопками курсора вверх/вниз выберите память, в которую будут сохраняться данные, затем нажмите кнопку [O].

Примечание: Если накопитель USB не подключен, выбрать опцию “Внеш. память” для сохранения будет невозможно.

3. Введите имя набора пользовательских программ. Кнопками курсора влево/вправо выбирайте изменяемый символ, и кнопками курсор вверх/вниз редактируйте его.

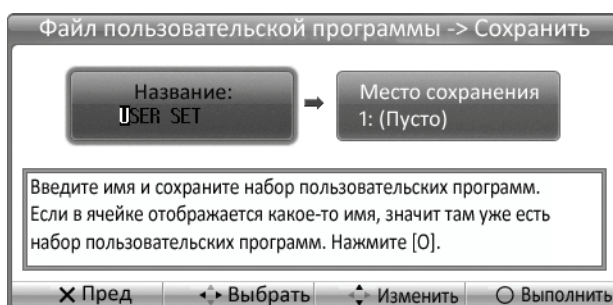

Если переименовывать набор пользовательских программ не требуется, перейдите к шагу 4.

4. Правой кнопкой курсора выберите “Место сохранения”.
5. Кнопками курсора вверх/вниз выберите номер ячейки сохранения. Выведется имя набора пользовательских программ, сохраненного под выбранным номером. Если для сохранения выбрать номер, под которым уже существует набор пользовательских программ, данный набор будет удален. Чтобы не утратить ранее сохраненный набор пользовательских программ, выберите свободную ячейку.
6. Нажмите кнопку [O].

Набор пользовательских программ будет сохранен под выбранным номером.

Примечание: Не отключайте питание инструмента и не отключайте накопитель USB, когда на экран выводится сообщение “Обработка...”.

Загрузка набора пользовательских программ

Ниже описано как загрузить в HPi-7F набор пользовательских программ с накопителя USB или из внутренней памяти.

Примечание: Для загрузки набора пользовательских программ с накопителя USB предварительно подключите его к инструменту.

Примечание: Имейте в виду, что при загрузке набора пользовательских программ все пользовательские программы в HPi-7F будут переписаны и утеряны.

1. Нажмите кнопку [Function] -> [Файл пользовательской программы] -> кнопку [O] -> [Загрузить] -> кнопку [O].

Откроется экран “Файл пользовательской программы -> Загрузить”.

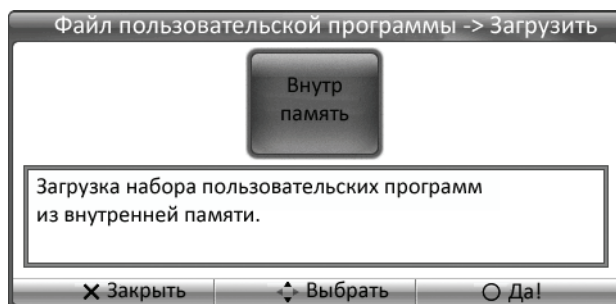

2. Кнопками курсора вверх/вниз выберите накопитель, содержащий набор пользовательских программ, и нажмите кнопку [O].

3. Кнопками курсора вверх/вниз выберите загружаемый набор пользовательских программ и затем нажмите кнопку [O].

Выбранный набор пользовательских программ будет загружен в HPi-7F.

Примечание: Не отключайте питание инструмента и не отключайте накопитель USB, когда на экран выводится сообщение “Загрузка...”.

Удаление набора пользовательских программ

Ниже описано как удалить набор пользовательских программ с накопителя USB или из внутренней памяти.

Примечание: Для удаления набора пользовательских программ с накопителя USB предварительно подключите его к инструменту.

1. Нажмите кнопку [Function] -> [Файл пользовательской программы] -> кнопку [O] -> [Удалить] -> кнопку [O].

Откроется экран “Файл пользовательской программы -> Удалить”.

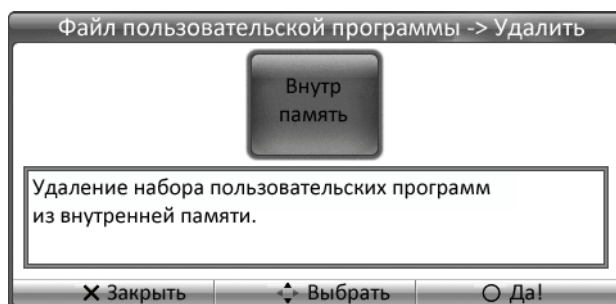

2. Кнопками курсора вверх/вниз выберите память, в которой находится удаляемый набор пользовательских программ и затем нажмите кнопку [O].

3. Кнопками курсора вверх/вниз выберите удаляемый набор пользовательских программ и затем нажмите кнопку [O].

Выбранный набор пользовательских программ будет удален.

Примечание: Не отключайте питание инструмента и не отключайте накопитель USB, когда на экран выводится сообщение “Обработка...”.

Копирование набора пользовательских программ с накопителя USB в память

Ниже описано как скопировать набор пользовательских программ с накопителя USB во внутреннюю память.

Аналогично можно скопировать набор пользовательских программ из внутренней памяти на накопитель USB.

1. Подключите накопитель USB к инструменту.
2. Нажмите кнопку [Function] -> [Файл пользовательской программы] -> кнопку [O] -> [Копировать] -> кнопку [O].
Откроется экран “Файл пользовательской программы -> Копировать”.



3. Кнопками курсора вверх/вниз выберите память, в которой находится копируемый набор пользовательских программ, затем нажмите кнопку [O].
4. Кнопками курсора вверх/вниз выберите копируемый набор пользовательских программ.
Если выбрать “Все”, будут скопированы все наборы пользовательских программ выбранной памяти.
5. Нажмите правую кнопку курсора.
6. Кнопками курсора вверх/вниз выберите ячейку памяти для копирования.
Выведется имя набора пользовательских программ, сохраненного под выбранным номером.
Если в качестве приемника копирования выбрать номер, под которым уже существует набор пользовательских программ, данный набор будет перезаписан.
Чтобы не утратить ранее сохраненный набор пользовательских программ, выберите свободную ячейку.
7. Нажмите кнопку [O].
Выбранный набор пользовательских программ будет скопирован.

Примечание: Не отключайте питание инструмента и не отключайте накопитель USB, когда на экран выводится сообщение “Обработка...”.

Различные установки

Работа с экраном функций

На экране меню функций можно задавать различные установки, связанные с исполнением или записью.

1. Нажмите кнопку [Function].

Кнопка [Function] загорится, и откроется экран "Меню функций".



2. Кнопками курсора выберите объект, установки которого необходимо отредактировать.

3. Нажмите кнопку [O].

Выведутся установки выбранного объекта.

Примечание: В зависимости от выбранного объекта, на экран будет выводиться различная информация.

4. Кнопками курсора вверх/вниз измените установку.

На экран выводится текущее значение установки и ее описание.

5. Нажмите кнопку [X].

Откроется предыдущий экран.

Чтобы изменить другие установки, вернитесь к шагу 2 и выберите следующую установку.

6. Нажмите кнопку [Function].

Кнопка [Function] погаснет, и экран "Меню функций" закроется.

Примечание: При отключении питания инструмента установки, которые были изменены, возвращаются к своим первоначальным значениям. Чтобы сохранить изменения выполните операцию "Архив памяти".

Список доступных параметров

Меню функций Стр. 1/3	Меню функций Стр. 2/3	Меню функций Стр. 3/3
Баланс	Громкость аудио	Канал передачи V-LINK
Файл	Режим записи	Тип CD/аудио
Пользовательская программа	Транспонирование на октаву	Установки слайд-шоу
Файл пользовательской программы	Педаль	Архив памяти
Яркость тембра	Эффекты для вокала	Восстановление заводских значений
Эквалайзер	Язык	
Усиление	MIDI	
Приглушение партии	USB	

Инициализация памяти

Данная операция удаляет все пьесы из раздела "Любимые" или с опционального накопителя USB.

Примечание: Если накопитель USB содержит пьесы, при выполнении данной операции они будут утеряны, поэтому предварительно проверяйте содержимое накопителя USB.

Примечание: Если используется новый накопитель USB, его необходимо инициализировать (отформатировать) средствами HPi-7F, в противном случае HPi-7F не сможет распознать его.

Перед инициализацией накопителя USB подключите его к разъему External Memory.

1. Нажмите кнопку [Function] -> [Форматировать] -> кнопку [O].
2. Кнопками курсора вверх/вниз выберите формируемый накопитель.

Установка	Описание	Содержимое
Внутренняя память	Раздел "Любимые"	Пользовательские программы Пьесы раздела "Любимые"
Накопитель USB	Накопитель USB	Пьесы на накопителе USB Пользовательские программы на накопителе USB

3. Нажмите кнопку [O].
Выведется запрос на подтверждение.

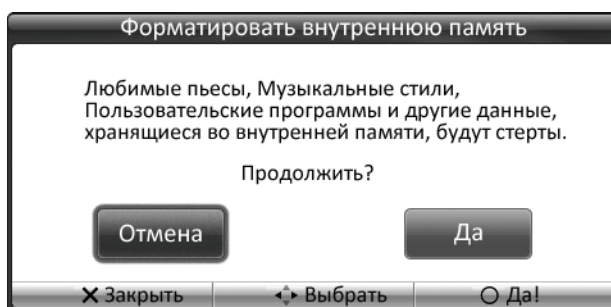

4. Кнопками курсора выберите [Да] и затем нажмите кнопку [O].
Начнется инициализация. Все содержимое выбранной памяти будет удалено.
Если выбрать [Отмена] или нажать кнопку [X], будет загружен предыдущий экран, и инициализация произведена не будет.

Замечания относительно инициализации

- Не отключайте питание инструмента, когда на экран выводится сообщение "Форматирование...".
- Инициализация раздела "Любимые" не затрагивает других установок инструмента. Заводские значения этих установок инициализируются с помощью операции "Восстановление заводских значений".
- Не отключайте накопитель USB до окончания операции его форматирования.

Установки, сохраняемые после отключения питания

Как правило, при выключении питания инструмента различные установки возвращаются к своим заводским значениям. Однако, некоторые откорректированные установки можно сохранить во внутреннюю память инструмента, чтобы после включения питания снова работать с ними. Эта функция называется "Архив памяти".

1. **Нажмите кнопку [Function] -> [Архив памяти] -> кнопку [O].**

Откроется следующий экран.

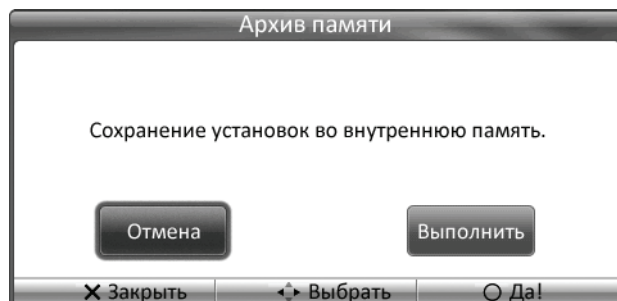

2. **Нажмите правую кнопку курсора для выбора "Выполнить" и затем нажмите кнопку [O].**

Операция будет выполнена.

Примечание: Не отключайте питание инструмента, когда на экран выводится сообщение "Обработка...".

Параметры, сохраняемые в Архив памяти

- Конструктор фортепиано
- Транспонирование
- Реверберация
- Яркость тембра
- Эквалайзер
- Метроном
- Язык
- Режим "Два пианино"
- Баланс

Восстановление заводских значений

Имеется возможность восстановления заводских установок параметров. Данная функция называется "Восстановление заводских значений".

Примечание: При выполнении этой операции все хранящиеся в HPi-7F установки удаляются и замещаются заводскими.

Примечание: Данная функция не удаляет пьесы из раздела "Любимые" или с USB-накопителя. Для этого предназначена операция инициализации памяти.

1. Нажмите кнопку [Function] -> [Восстановление заводских значений] -> кнопку [O].

Откроется следующий экран.

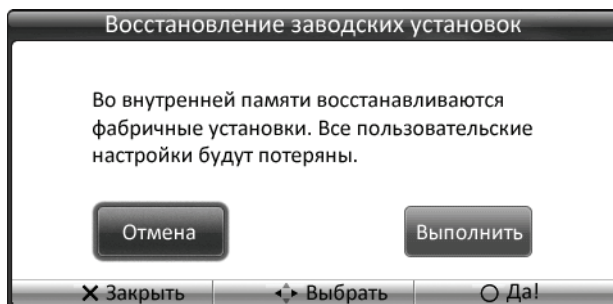

2. Нажмите правую кнопку курсора для выбора "Выполнить" и затем нажмите кнопку [O].

Начнется выполнение операции. После окончания процесса восстановления заводских установок на дисплей выведется следующая информация.

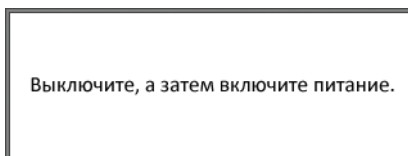

3. Выключите и снова включите питание HPi-7F.

Примечание: Не отключайте питание инструмента, когда на экране отображается "Обработка...".

Дополнительные операции

Установки экрана партитур

Ниже описано как выбирать партии, которые будут выводиться на экран партитур, и определять формат их отображения.

1. Нажмите кнопку [Notation] -> кнопку [O] -> кнопку [O] -> [Отображение партий] -> кнопку [O].



2. Кнопками курсора влево/вправо выберите параметр.
3. Кнопками курсора вверх/вниз измените установку.
Установки и их описание отображаются на экране.

Экспорт нотных данных в файл BMP

Отображаемую на экране HPi-7F партитуру можно экспортировать (сохранить) на опциональный накопитель USB в качестве файла изображения. Затем эти данные можно использовать в компьютере.

Примечание: Если пьеса имеет защиту от копирования, сохранение ее данных невозможно.

Примечание: Использование нотных данных без разрешения правообладателя в целях, отличных от персональных, преследуется по закону.

1. Подключите накопитель USB к соответствующему порту HPi-7F.
2. Выберите пьесу, партитура которой будет экспортироваться.
Чтобы экспортировать партитуру самостоятельно записанной пьесы, ее предварительно необходимо сохранить.
3. Нажмите кнопку [Notation] -> кнопку [O] -> кнопку [O] -> [Экспорт] -> кнопку [O].
4. Прочтите сообщение и нажмите кнопку [O].
Если выбранная пьеса имеет защиту от копирования, откроется следующий экран.

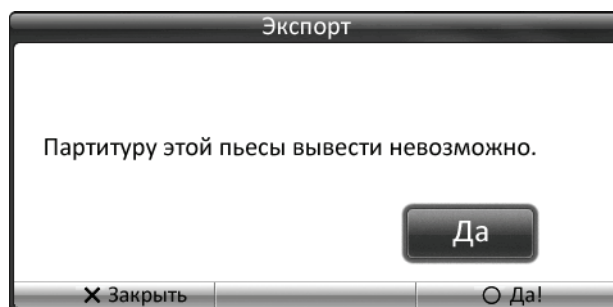

В этом случае нажмите кнопку [O] для возврата к шагу 2 и выберите другую пьесу.

5. **Кнопками курсора выберите область и место сохранения партитуры.**

6. **Нажмите кнопку [O].**

Партитура будет сохранена в качестве файла формата BMP.

Примечание: Не отключайте накопитель USB до окончания операции.

Создание аудио CD

Ниже описана процедура создания аудио компакт-диска из аудиофайлов пьес и записи их на матрицу CD-R.

Для записи пьес на диск CD-R требуется установка опционального привода CD.

Примечание: Корректное воспроизведение созданных на HPi-7F аудио CD на любых CD-плеерах не гарантируется. Это определяется тем, поддерживает ли конкретный CD-плеер работу с дисками формата CD-R.

Запись пьес на CD

Сначала требуется установить на HPi-7F привод CD согласно прилагаемым к нему инструкциям. Также необходимо создать и сохранить пьесы в аудиоформате.

1. **Вставьте в привод CD чистый диск CD-R.**

2. **Нажмите кнопку [Application] -> кнопку [Запись CD] -> кнопку [O].**

Откроется экран "Запись CD".

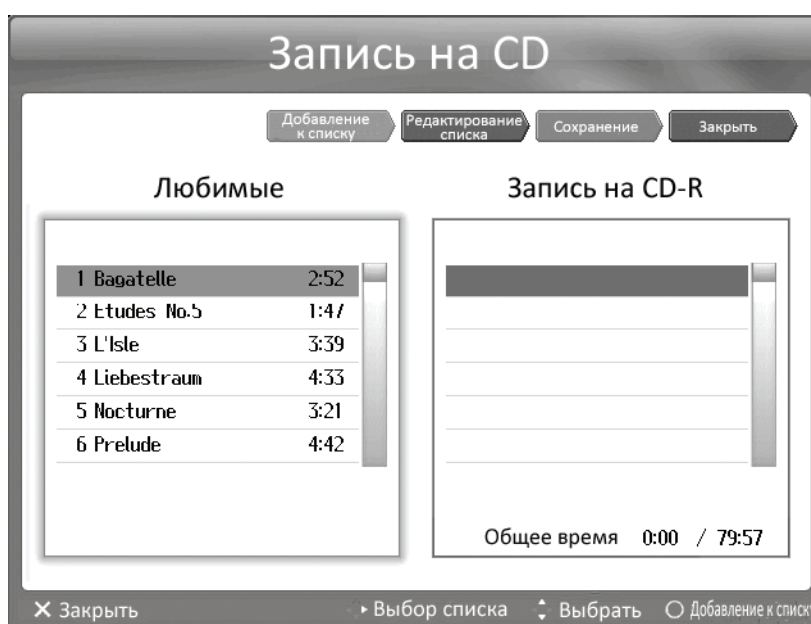

- 3. Выберите пьесу, которую требуется записать на диск CD-R и нажмите кнопку [O].**
Чтобы записать дополнительные пьесы, для каждой из них повторяйте шаг 3.
Список записываемых на диск пьес отображается в правой части экрана в поле "Запись на CD-R".
- 4. По окончании выбора пьес для записи на диск нажмите правую кнопку курсора.**
Курсор переместится в поле "Запись на CD-R".
Чтобы удалить какую-либо пьесу из списка записи, кнопками курсора вверх/вниз выберите эту пьесу и нажмите кнопку [O].
- 5. Нажмите правую кнопку курсора.**
Выведется следующее сообщение.

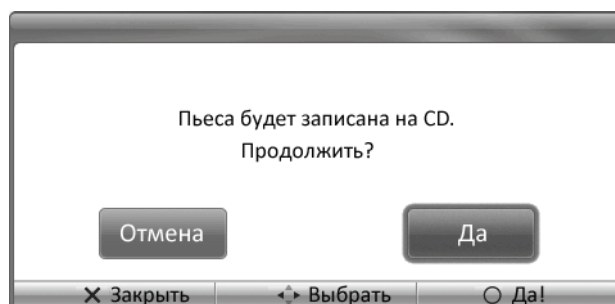

- 6. Кнопками курсора выберите [Да] и нажмите кнопку [O].**
Откроется экран "Относительно авторских прав".

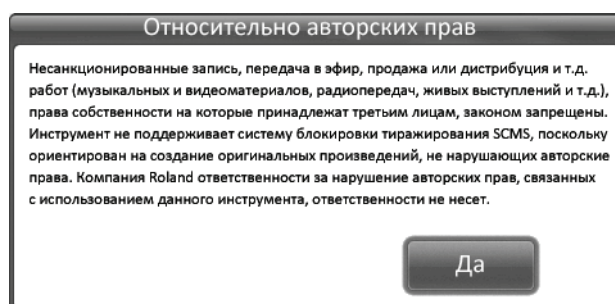

- 7. Нажмите кнопку [O].**
Откроется экран "О лицензионном соглашении".

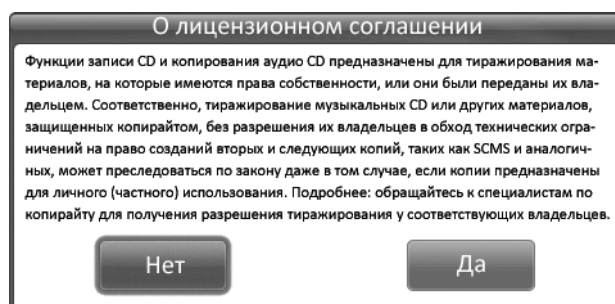

- 8. При согласии с приведенной на экране информацией кнопками курсора выберите [Да] и нажмите кнопку [O]. В противном случае нажмите кнопку [X].**
Если нажать кнопку [O], начнется запись диска CD-R. На экран выведется сообщение "Сохранение...".
Если нажать кнопку [X], создание аудио CD будет отменено.

Примечание: Не отключайте питание инструмента, когда на экране отображается "Сохранение...".

По окончании записи диска откроется экран следующего вида.

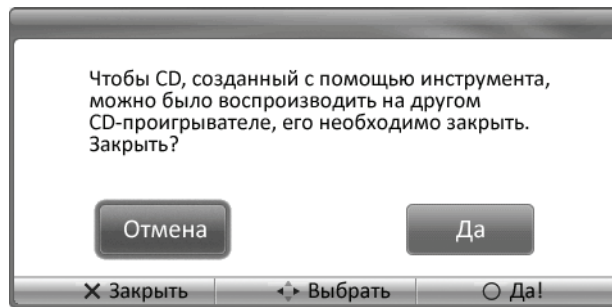

9. Кнопками курсора выберите [Да] или [Отмена] и нажмите кнопку [O].

Выбор	Описание
[Да]	Диск будет финализирован и сможет использоваться в качестве аудио CD. Запись дополнительной информации на диск CD-R будет невозможна даже при наличии на нем свободного места.
[Отмена]	Диск не будет финализирован.

В процессе финализации на экран выводится сообщение "Обработка...".

По окончании финализации или после нажатия кнопки [X] открывается экран меню.

Примечание: Не отключайте питание инструмента, когда на экране отображается "Обработка...".

Запись на диск дополнительных пьес

Если диск CD-R не финализирован, на него можно записать дополнительные пьесы.

1. Вставьте в привод CD нефинализированный диск CD-R.
2. Повторите шаги 2 — 9 предыдущей процедуры необходимое количество раз.

Финализация компакт-диска

Если диск CD-R не финализирован, он не будет соответствовать протоколу аудио CD и не сможет воспроизводиться на бытовых CD-плеерах.

Поэтому перед воспроизведением созданного диска на бытовых CD-плеерах его необходимо финализировать.

1. Вставьте в привод CD нефинализированный диск CD-R.
2. Нажмите кнопку [Application] -> кнопку [Запись CD] -> кнопку [O].
Откроется экран "Запись CD".
3. Правой кнопкой курсора выберите "Закреть".
4. Кнопками курсора выберите [Да] или [Отмена] и нажмите кнопку [O].

Выбор	Описание
[Да]	Диск будет финализирован и сможет использоваться в качестве аудио CD. Запись дополнительной информации на диск CD-R будет невозможна, даже при наличии на нем свободного места.
[Отмена]	Диск не будет финализирован.

В процессе финализации на экран выводится сообщение "Обработка...".

По окончании финализации или после нажатия кнопки [X] открывается экран меню.

Примечание: Не отключайте питание инструмента, когда на экране отображается "Обработка...".

Организация слайд-шоу

Можно организовать просмотр на экране HPi-7F слайд-шоу с заданными интервалами. Это можно использовать для просмотра архива личных фотографий.

Поддерживаемые типы изображений

Размер	<ul style="list-style-type: none">• Рекомендуемый размер 480 x 234 точек.• Возможно отображение изображений с разрешением до 1280 x 960 точек, однако, при этом размер файла не должен превышать 400 Кб.• Использование большего разрешения не только не улучшает отображение на экране, но и приводит к увеличению времени загрузки изображений.
Формат	JPEG (.JPG)

Вывод изображений с накопителя USB в виде слайд-шоу

1. Подготовьте файлы изображений на компьютере.
2. Подключите к компьютеру накопитель USB и создайте на нем папку с именем “_PICTURE”.
3. Сохраните нужные изображения в папку “_PICTURE”.
4. Отключите накопитель USB от компьютера и подключите его к соответствующему порту HPi-7F.
5. Нажмите кнопку [Application] -> [Слайд-шоу] -> кнопку [O].
Изображения с накопителя USB будут отображаться в виде слайд-шоу.
По окончании вывода на экран последнего изображения слайд-шоу продолжается с начала.
6. Чтобы остановить слайд-шоу, нажмите кнопку [X].
Установки слайд-шоу можно изменить следующим образом.
Нажмите кнопку [Function] -> [Установки слайд-шоу] -> кнопку [O] и измените установки, следуя экранным инструкциям.

Использование 16-трекового секвенсора

С помощью мультитрековой записи (наложения) можно организовать запись дополнительных партий, под аккомпанемент ранее записанных.

HPi-7F предоставляет 16 партий для мультитрековой записи. На каждый трек может быть записан один тембр, соответственно, пьеса может содержать до 16 партий, сыгранных различными тембрами. 16-трековый секвенсор позволяет записывать и воспроизводить независимо каждую из этих 16 партий.

16-трековый секвенсор и кнопки треков

Кроме 16-трекового секвенсора, в функциях записи/воспроизведения HPi-7F также задействуются "кнопки треков". Они позволяют назначать партии секвенсора на 4 кнопки. Соответственно, после использования кнопок треков для записи исполнения можно с помощью 16-трекового секвенсора записывать дополнительные партии или осуществлять детальную редакцию записанного исполнения.

Кнопки треков назначаются на партии 16-трекового секвенсора следующим образом.

Кнопки треков	Партия (номер партии)
Кнопка [Accomp]	Партии, отличные от приведенных ниже (т.е., партии 2 и 5 — 16)
Кнопка [User]	Партия 1
Кнопка [Left]	Партия левой руки (партия 3)
Кнопка [Right]	Партия правой руки (партия 4)

Поскольку секвенсор позволяет записать по одному тембру на каждую партию, использование режимов наложения или разделения для одновременной записи нескольких тембров невозможно.

Приглушение и соло

При воспроизведении секвенсором данных пьесы с помощью кнопок треков можно отключать звучание выбранных партий или же включать режим "соло" для тех партий, звучание которых необходимо прослушать. Данные операции доступны даже в процессе воспроизведения пьесы.

* *Воспроизведение пьесы при отключенной партии называется воспроизведением в формате "минус один".*

Официально доступные музыкальные файлы SMF

Официально доступные музыкальные файлы SMF от Roland содержат по 16 партий. Данные файлы можно загружать с накопителя USB и редактировать их данные с помощью 16-трекового секвенсора.

- Редакция некоторых официально доступных музыкальных файлов SMF невозможна.
- При работе с официально доступными музыкальными файлами SMF не нарушайте закон об охране авторских прав и не используйте их в целях, отличных от личных. Компания Roland не несет ответственность за какие-либо противоправные действия пользователя.

Понятие музыкальных файлов

К музыкальным данным относится различная информация об исполнении, например, моменты взятия нот, их длительность и громкость. При считывании таких данных с накопителя USB или диска CD-ROM, HPI-7F воспроизводит соответствующую им музыку.

Поскольку музыкальные данные не содержат собственно звуков (в отличие от аудио CD), пользователь может произвольно изменять их темп и тональность, что позволяет использовать такие данные в креативных целях.

Экран 16-трекового секвенсора

На данном экране осуществляются запись и редактирование установок секвенсора.

1. Нажмите кнопку [Application] -> [16-трек. секвенсер] -> кнопку [O].

Откроется экран "16-трековый секвенсер".



Индикация	Описание
1 — 16	Здесь отображаются тембры, назначенные на каждую партию. Для выбора партии используются кнопки курсора. <ul style="list-style-type: none">• Незатененные партии содержат записанные данные.• Затененные партии не содержат записанных данных.
[A] Соло	Воспроизводится только выбранная партия.
[B] Приглушение	Выбранная партия отключена (не воспроизводится).
[O] Установка	Отображается экран, на котором производится различные установки партий.

На данном экране осуществляются операции, описанные далее.

Редакция установок партий

Для каждой партии пьесы, записанной в 16-трековый секвенсор, или встроенной пьесы доступно изменение громкости и тембра, а также приглушение.

Официально доступные музыкальные файлы SMF от Roland содержат по 16 партий, на каждую из которых назначен соответствующий тембр; установки этих партий можно изменять аналогичным способом.

Примечание: Перед началом редакции необходимо выбрать пьесу.

1. Кнопками курсора выберите редактируемую партию и нажмите кнопку [O].

Откроется экран партии, аналогичный приведенному ниже.

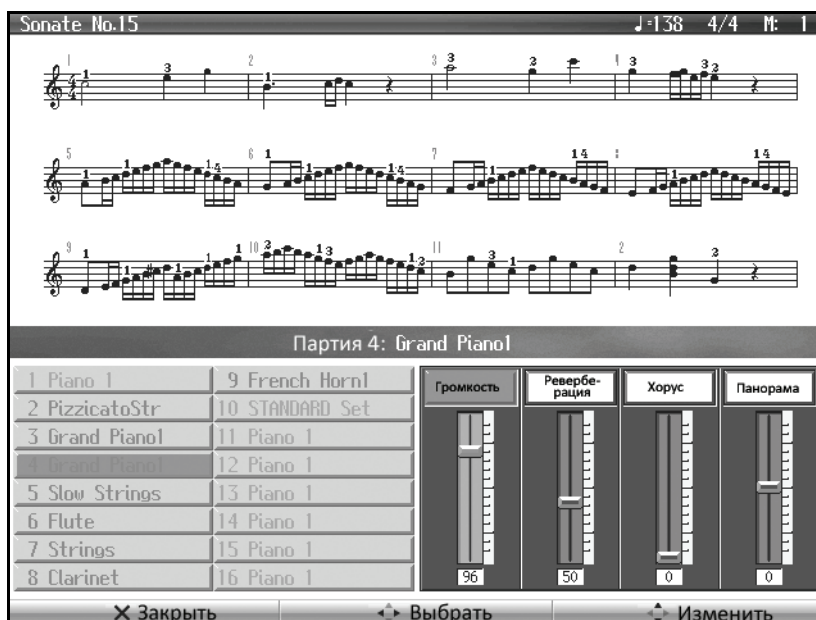

Номер партии и имя тембра отображаются в центре экрана. Тембр, назначенный на выбранную партию, можно изменить с помощью кнопок тембров.

2. Кнопками курсора влево/вправо выберите элемент на экране и кнопками курсора вверх/вниз измените его установку.

Элемент	Описание
Громкость	Изменяет громкость.
Реверберация	Изменяет глубину эффекта реверберации.
Хорус	Изменяет глубину эффекта хоруса.
Панорама	Изменяет стереопанораму звука. Панорама определяет распределение звука между левым и правым каналами. При увеличении значения звук будет смещаться вправо, при понижении — влево.

Запись партий

1. Кнопками курсора выберите партию для редакции.
2. Кнопками [Bwd] / [Fwd] выберите такт, с которого будет начинаться запись.
3. Задайте темп записи и установки метронома. Также выберите тембр, который будет использоваться при записи.
4. Нажмите кнопку [Rec].
Pi-7F перейдет в режим готовности к записи.

5. Чтобы начать запись, нажмите кнопку [Play/Stop].
Запись начнется после предварительного отсчета.
 6. Чтобы остановить запись, нажмите кнопку [Play/Stop].
 7. Для записи дополнительных партий повторите процедуру необходимое количество раз, начиная с шага 2.
- Примечание:* При отключении питания записанная пьеса будет удалена из памяти инструмента. Чтобы этого не произошло, сохраните ее в раздел "Любимые" или на накопитель USB.

Выбор режима записи

HPi-7F имеет два режима записи.

Режим замены

Это — стандартный режим записи. Ранее записанные ноты стираются и замещаются новыми.

Примечание: После включения питания инструмента устанавливается режим замены.

Режим микса

Новые ноты добавляются к ранее записанным, а последние не стираются.

Этот способ используется при записи мелодии поверх уже записанного аккомпанемента.

Смена режима записи

1. Нажмите кнопку [Function] -> [Режим записи] -> кнопку [O].
2. Кнопками курсора вверх/вниз выберите режим записи.

Редактирование пьесы

Ниже описаны возможности редакции исполнения, записанного на кнопки треков или в 16-трековый секвенсор.

1. Выберите пьесу для редакции.
2. Нажмите кнопку [Application] -> [Редактирование пьесы] -> кнопку [O].
3. Кнопками курсора выберите функцию редакции и нажмите кнопку [O].
Экран "Редактирование пьесы" состоит из трех страниц. Переключайте их с помощью кнопок курсора влево/вправо.

Отмена последней операции

Можно отменить операцию редактирования, выполненную последней.

Это позволяет восстанавливать данные, которые были до выполнения той или иной функции редактирования.

Примечание: В зависимости от типа редакции, операция отмены может оказаться недоступной.

При выполнении операции отмены открывается экран следующего вида.



Кнопками курсора выберите "Да" и затем нажмите кнопку [O] для выполнения операции отмены.

Если кнопками курсора выбрать "Отмена" и нажать кнопку [O], снова откроется экран "Редактирование пьесы".

Копирование тактов

Можно скопировать заданный диапазон тактов в другие такты или в другую партию.

Это используется при создании пьес, содержащих повторяющиеся фразы.

Пример: Копирование тактов 5 — 7 в такт 8 и следующие за ним

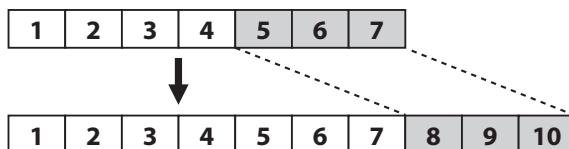

Квантование нот

Неритмичность исполнения можно скорректировать в рамках выбранного нотного интервала с помощью функции "Квантование".

Например, если в исполнении предусмотрено разрешение с точностью до четвертной ноты, но ритмичность исполнения "хромает", для корректировки можно использовать квантование с разрешением 1/4.

Пример: Разрешение равно "1/4"



Пример: Разрешение равно "1/16"

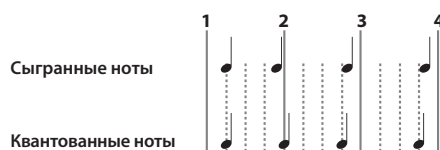

Удаление тактов

Можно удалить заданный диапазон тактов пьесы. При этом последующие такты будут сдвинуты вперед на количество удаленных тактов.

Пример: Удаление тактов 5 — 8

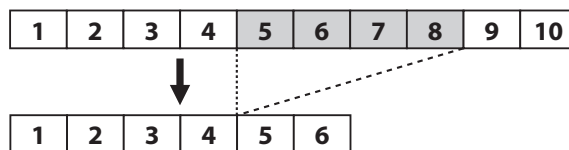

Вставка пустых тактов

В заданную позицию можно вставить пустые такты.

Пример: Вставка 3 пустых тактов, начиная с такта 5

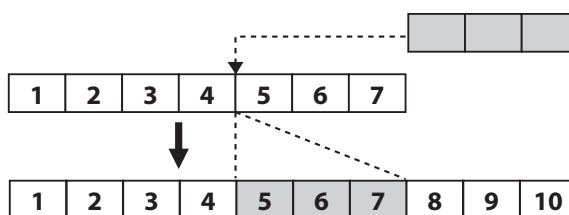

Транспонирование партии/трека

Можно транспонировать заданную партию или трек.

Стирание тактов

Можно стереть заданный диапазон тактов, после чего они станут пустыми.

Эта операция не воздействует на длительность пьесы.

Пример: Стирание данных исполнения из тактов 5 — 8

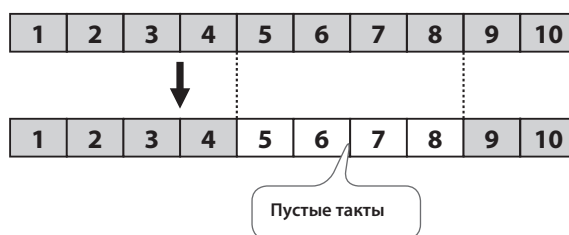

Обмен партий местами

Можно поменять местами ноты, содержащиеся в одной партии, с нотами, содержащимися в другой.

Редакция отдельных нот

Можно редактировать отдельные ноты записанного исполнения с помощью функции "Редактирование нот".

Доступны следующие операции редакции.

- Удаление ноты
 - Изменение высоты ноты
 - Изменение громкости (velocity) ноты
 - Изменение аппликатуры ноты
1. **Кнопками курсора влево/вправо выберите партию, содержащую редактируемую ноту.**
Номер выбранной партии отображается в центре экрана.
 2. **Кнопками [Bwd] / [Fwd] или кнопками курсора вверх/вниз выберите редактируемую ноту.**
Выбранная нота отображается в центре экрана.
Позиция каждой ноты описывается в формате "такт: доля: тик".
* "Тик" — это наименьший квант времени. Одна доля содержит 120 тиков.
 3. **Нажмите кнопку [O].**
Откроется экран редакции.
 4. **Кнопками курсора влево/вправо выберите нужный параметр ноты и кнопками курсора вверх/вниз отредактируйте его.**
Чтобы удалить выбранную ноту, нажмите кнопку [O].
 5. **По окончании редакции нажмите кнопку [X].**

Управление сменой тембров в процессе воспроизведения пьесы

Для изменения тембров в процессе воспроизведения пьесы (т.е., для переключения тембра, назначенного на партию) используются специальные команды.

Эти команды называются "Program Change (PC)". С помощью операции "Редактирование PC" можно удалять сообщения Program Change или изменять выбираемые ими тембры.

Примечание: Сообщение Program Change невозможно вставить в такт или в долю, которые не содержат такого сообщения.

1. **Кнопками курсора влево/вправо выберите партию, содержащую редактируемое сообщение Program Change.**
Номер выбранной партии отображается в центре экрана.
2. **Кнопками [Bwd] / [Fwd] или кнопками курсора вверх/вниз выберите редактируемое сообщение Program Change.**
Выбранное сообщение Program Change отображается в центре экрана.
Позиция ноты задается в формате "такт: доля: тик".
* "Тик" — это наименьший квант времени. Одна доля содержит 120 тиков.
3. **Нажмите кнопку [O].**
Откроется экран редакции.
4. **Кнопкой тембров выберите группу тембров и кнопками курсора выберите тембр.**
Чтобы удалить выбранное сообщение Program Change, нажмите кнопку [O].
5. **По окончании редакции нажмите кнопку [X].**

Вставка метки нотации

В партитuru можно вставлять различные метки нотации.

1. Кнопками [Bwd] / [Fwd] или кнопками курсора влево/вправо выберите позицию, в которую требуется вставить метку нотации.
2. Кнопками [A] / [B] выберите тип метки нотации.
3. Кнопками курсора вверх/вниз выберите метку нотации.
4. Нажмите кнопку [O].
Метка нотации будет вставлена.

Удаление метки нотации

1. Кнопками курсора вверх/вниз выберите метку нотации.
Метка нотации будет отображаться красным цветом.
2. Нажмите кнопку [O].
Выбранная метка нотации будет удалена.

Подключение внешнего оборудования

Подключение внешнего накопителя

Если подключить к инструменту опциональный привод CD или накопитель USB, можно будет сохранять на них данные исполнения, а также воспроизводить хранящиеся на них музыкальные данные.

Устройство	Возможности
Привод CD	Воспроизведение аудио CD, файлов SMF и пьес с VIMA CD-ROM (VIMA TUNES от Roland)
Накопитель USB	Воспроизведение файлов SMF и аудиофайлов, сохранение данных исполнения

Установка привода CD

Закрепите привод CD, как показано на рисунке, используя монтажные отверстия в нижней панели HPi-7F.

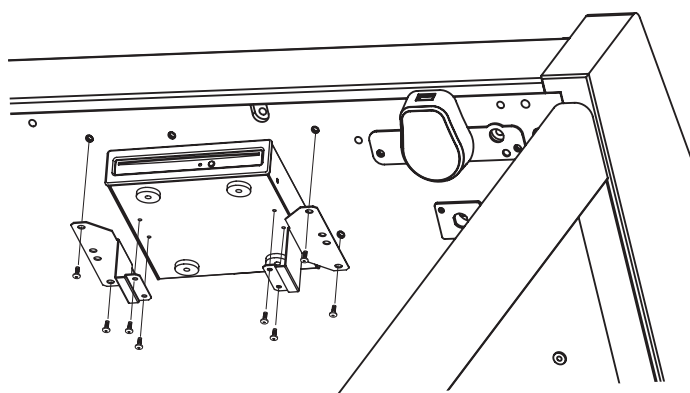

- Подробности установки описаны в документации, прилагаемой к приводу CD.
- Используйте привод CD, рекомендуемый Roland. Совместимость с моделями других производителей не гарантируется.

Особенности использования дисков CD

- Не поддерживается воспроизведение мультисессионных дисков CD-R/RW или CD, содержащих одновременно аудиотреки и данные (CD Extra).
- Поддерживается воспроизведение только стандартных аудио CD, имеющих логотип "COMPACT disc DIGITAL AUDIO".
- Поддержка работы компакт-дисков с защитой от копирования, а также нестандартных CD не гарантируется.
- Информацию об аудио-дисках с защитой от копирования, а также о нестандартных CD можно получить у их производителя.
- Не поддерживается удаление пьес с CD. Также не поддерживается форматирование CD.

Подключение накопителя USB

Подключите накопитель USB к разъему External Memory, как показано на рисунке.

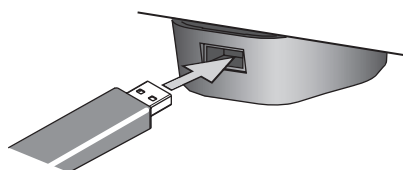

- Аккуратно вставляйте накопитель USB в слот до упора.
- Если используется новый накопитель USB, его необходимо отформатировать средствами HPi-7F.

- Используйте накопители USB, рекомендуемые Roland. Совместимость с моделями других производителей не гарантируется.

Подключение аудиооборудования

Если подключить HPi-7F к активным мониторам или аудиосистеме, имеющей линейный вход, можно будет воспроизводить звуковой сигнал инструмента через это аудиооборудование. Если к входам HPi-7F подключить воспроизводящее аудиооборудование, его сигналы можно будет прослушивать через HPi-7F.

Для коммутации используйте стандартные аудиокабели.

Сведения об аудиокоммутации

Примечание: Во избежание повреждения динамиков и усилителей перед коммутацией установите все регуляторы громкости в минимум и выключите питание всех коммутируемых устройств.

Примечание: Некоторые аудиокабели могут содержать резисторы. Не используйте кабели этого типа для коммутации, иначе уровень звука может оказаться слишком низким.

Воспроизведение звуков аудиоустройства через динамики HPi-7F

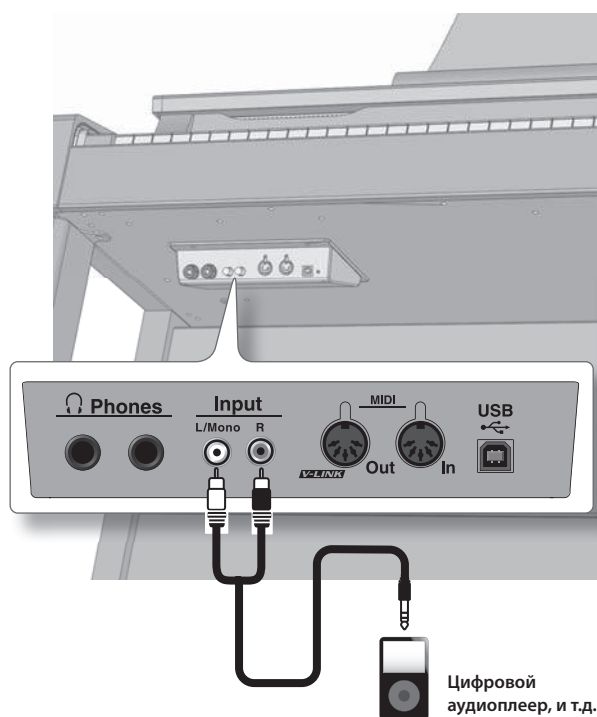

1. Установите в минимум громкость HPi-7F и коммутируемого с ним аудиооборудования.
2. Выключите питание HPi-7F и аудиооборудования.
3. Осуществите коммутацию с помощью аудиокабелей (опциональных).
4. Включите питание аудиооборудования.
5. Включите питание HPi-7F.
6. Отрегулируйте громкость HPi-7F и аудиооборудования.

Выключение питания

1. Установите в минимум громкость HPi-7F и скоммутированного с ним аудиооборудования.
2. Выключите питание HPi-7F.
3. Выключите питание аудиооборудования.

Подключение HPi-7F к внешней звуковой системе

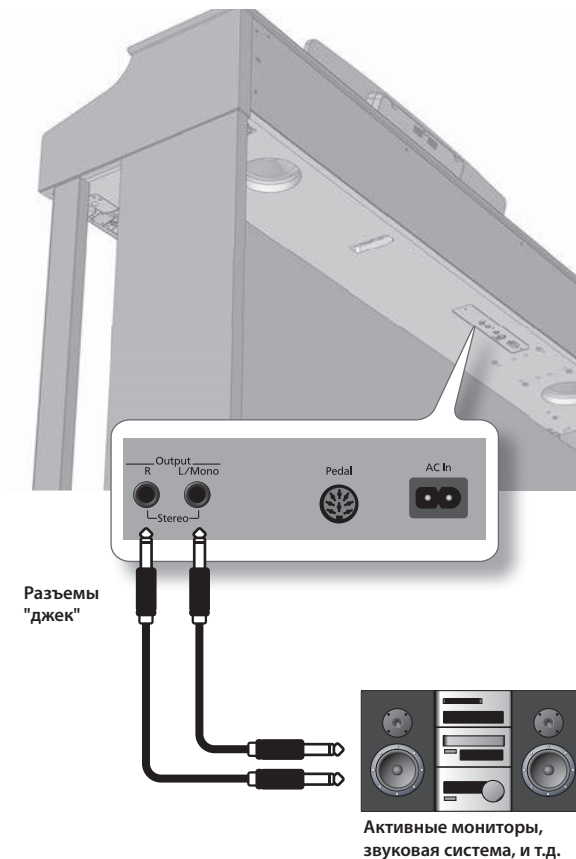

1. Установите в минимум громкость HPi-7F и подключаемой звуковой системы.
2. Выключите питание HPi-7F и звуковой системы.
3. Осуществите коммутацию с помощью аудиокабелей (опциональных).
4. Включите питание HPi-7F.
5. Включите питание звуковой системы.
6. Отрегулируйте громкость HPi-7F и звуковой системы.

При игре на HPi-7F звук воспроизводится через встроенные динамики, а также через скоммутированную с ним звуковую систему.

Выключение питания

1. Установите в минимум громкость HPi-7F и скоммутированной с ним звуковой системы.
2. Выключите питание звуковой системы.
3. Выключите питание HPi-7F.

Подключение MIDI-устройств

Если подключить к инструменту внешний MIDI-модуль, можно будет обмениваться с ним MIDI-сообщениями, управляя одним устройством с помощью другого, и наоборот.

Например, можно играть тембрами внешнего инструмента или переключать их.

Понятие MIDI

MIDI – Musical Instrument Digital Interface (цифровой интерфейс музыкальных инструментов). Это общепринятый стандарт для обмена музыкальными данными между различными электронными инструментами и компьютером.

HPi-7F снабжен MIDI-разъемами, через которые осуществляется обмен MIDI-информацией с внешними устройствами.

Сведения о MIDI-коммутации

Примечание: Во избежание повреждения динамиков и усилителей перед коммутацией установите все регуляторы громкости в минимум и выключите питание всех коммутируемых устройств.

Подключение HPi-7F к MIDI-секвенсору

Эта конфигурация используется для записи исполнения на HPi-7F в MIDI-секвенсор или для воспроизведения записанного в секвенсор исполнения тембрами HPi-7F.

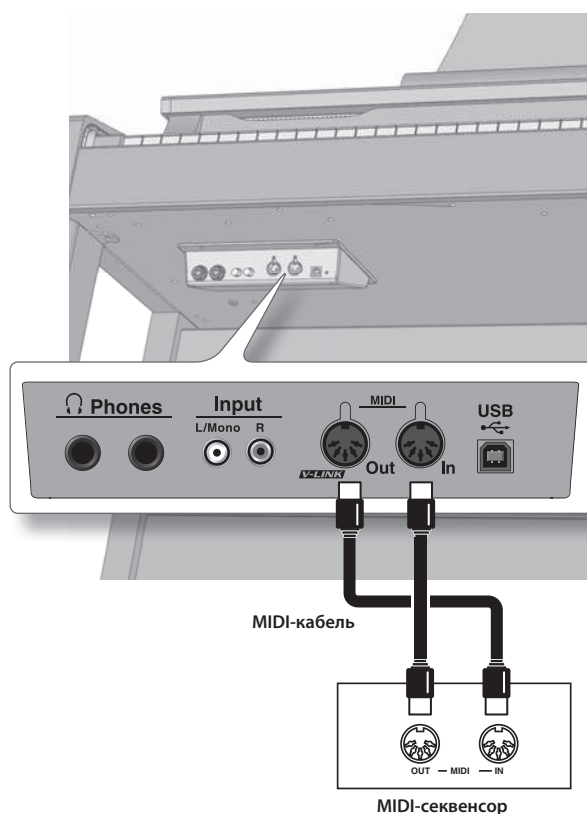

Примечание: При коммутации HPi-7F с MIDI-секвенсором параметр "Связь клавиатуры и тонгенератора" следует отключить.

Воспроизведение звуков MIDI-модуля при игре на HPi-7F

Эта конфигурация используется для передачи данных исполнения из HPi-7F на звуковой MIDI-модуль, чтобы играть звуками последнего.

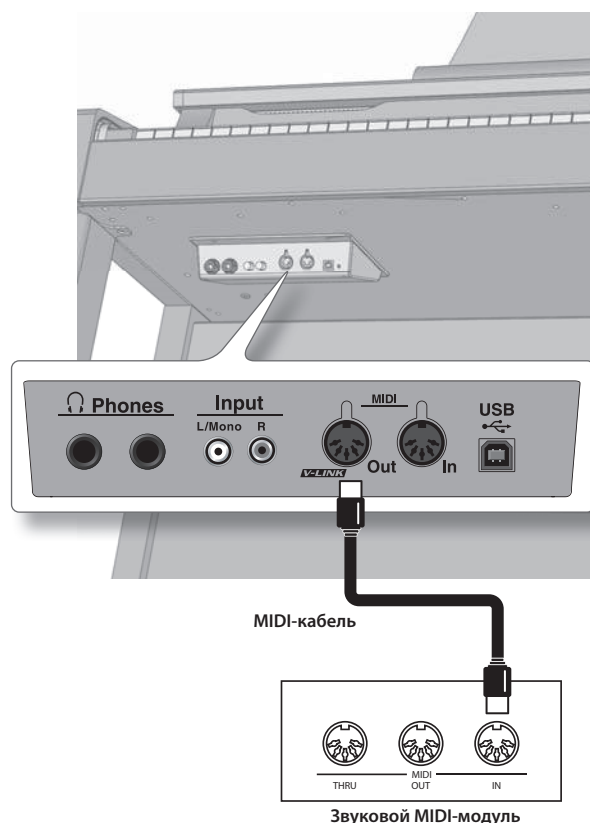

1. Установите в минимум громкость HPi-7F и подключаемого к нему MIDI-модуля.
2. Выключите питание HPi-7F и MIDI-модуля.
3. С помощью MIDI-кабелей (опциональных) скоммутируйте инструмент с MIDI-модулем (см. рис.).
4. Включите питание HPi-7F и MIDI-модуля.
5. Отрегулируйте громкость HPi-7F и MIDI-модуля.
6. Настройте канал передачи MIDI-данных.

Примечание: Настройка передающего MIDI-канала описана далее.

Предотвращение дублирования нот при коммутации с секвенсором

При коммутации инструмента с внешним MIDI-секвенсором, параметр "Связь клавиатуры и тонгенератора" следует отключить.

Поскольку обычно в секвенсоре параметр Thru включен, при игре на клавиатуре данные передаются на внутренний звуковой генератор по двум цепям: по внутренней шине HPi-7F, а также через MIDI-секвенсор. В результате при взятии одной ноты звук воспроизводится дважды или произвольно прерывается. Во избежание этого, разорвите внутреннюю цепь, выключив параметр "Связь клавиатуры и тонгенератора".

Связь клавиатуры и тонгенератора включена

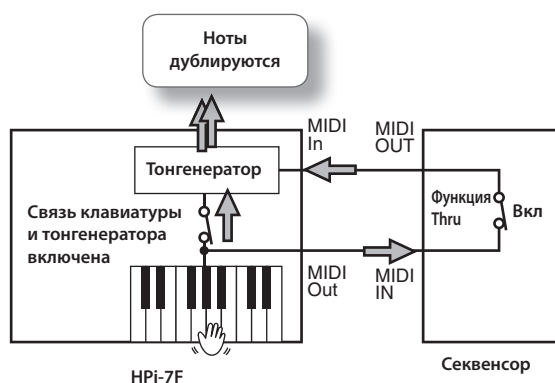

Связь клавиатуры и тонгенератора отключена

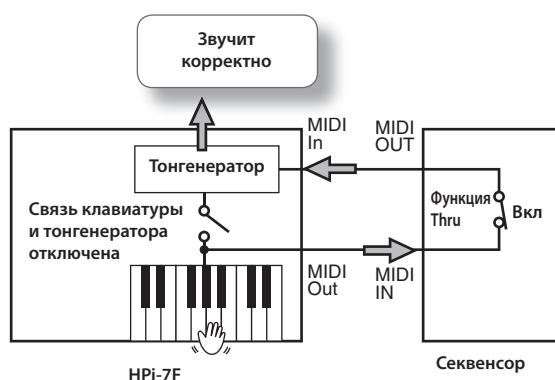

1. Нажмите кнопку [Function] -> [MIDI] -> кнопку [O] -> [Связь клавиатуры и тонгенератора].
2. Кнопками курсора вверх/вниз включите или отключите установку.

Установка передающего MIDI-канала

Данная установка определяет канал, по которому HPi-7F передает данные.

Протокол MIDI позволяет одновременно передавать и принимать сообщения по 16 каналам (1 – 16). Если подключить MIDI-модули и настроить соответствующим образом MIDI-каналы, можно будет играть звуками подключенных устройств.

1. Нажмите кнопку [Function] -> [MIDI] -> кнопку [O] -> [Канал передачи].
2. Кнопками курсора вверх/вниз измените установку.
 - Если выбрать “Выкл”, MIDI-данные из HPi-7F передаваться не будут.
 - HPi-7F принимает данные по всем 16 каналам (1 – 16).

Передача записанных данных на MIDI-устройство

Если параметр “MIDI-выход Composer” установлен в значение “Вкл”, данные исполнения, записанные в HPi-7F, можно передавать на скоммутированное с ним MIDI-оборудование или компьютер.

1. Нажмите кнопку [Function] -> [MIDI] -> кнопку [O] -> [MIDI-выход Composer].
2. Кнопками курсора вверх/вниз включите или отключите установку.

Подключение к компьютеру

Кабелем USB (приобретается отдельно) соедините порт USB компьютера с разъемом USB, находящимся в левой части нижней панели HPi-7F.

- С помощью HPi-7F можно озвучивать файлы SMF, воспроизводимые MIDI-программами компьютера.
- Обмениваясь MIDI-данными с программным секвенсором, можно сохранять в компьютер пьесы, записанные в HPi-7F, для дальнейшей редакции.

Примечание: Относительно системных требований см. веб-сайт Roland.

Сведения о коммутации с компьютером

Во избежание повреждения динамиков и усилителей перед коммутацией установите все регуляторы громкости в минимум и выключите питание всех коммутируемых устройств.

Установки драйвера USB

В большинстве случаев для подключения HPi-7F к компьютеру устанавливать драйвер не требуется. Однако, если возникают какие-либо проблемы или система работает нестабильно, установка оригинального драйвера Roland может исправить ситуацию.

Выберите требуемый драйвер USB и установите его.

1. **Нажмите кнопку [Function] -> [USB] -> кнопку [O] -> [Драйвер USB].**
2. **Кнопками курсора вверх/вниз измените установку.**
3. **После смены установки выключите и снова включите питание HPi-7F.**

Примечание: Данная установка сохраняется даже после выключения питания инструмента.

Примечание: Подробности о загрузке и установке драйвера приведены на официальном сайте Roland.

Веб-сайт Roland

С данного сайта можно загрузить оригинальный драйвер и ознакомиться с сопутствующей документацией.

<http://www.roland.com/>

Функция V-LINK

Если скомутировать с HPi-7F поддерживающее формат V-LINK видеоустройство, можно будет управлять изображениями в процессе игры на инструменте.

Примечание: Во избежание повреждения динамиков и усилителей перед коммутацией установите все регуляторы громкости в минимум и выключите питание всех коммутируемых устройств.

V-LINK

V-LINK () – это разработанная фирмой Roland технология, которая позволяет объединить исполнение музыки с управлением визуальной информацией. Используя видео оборудование, совместимое с V-LINK, можно включать во время игры визуальные эффекты, которые усиливают выразительность и эмоциональность подачи исполняемого музыкального материала.

1. **Удерживая кнопку [Reverb], нажмите кнопку [Transpose].**

Когда функция V-LINK включена, на экране партитур отображается иконка  .

2. **Управлять изображениями можно с помощью 12 крайних левых клавиш инструмента.**

На каждую клавишу назначена определенная функция управления изображениями.

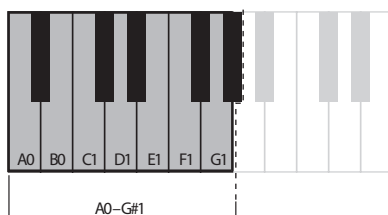

3. Для отключения функции V-LINK, удерживая кнопку [Reverb], нажмите кнопку [Transpose].

Примечание: Если функция V-LINK включена, крайние 12 клавиш в левой части клавиатуры звука не производят, а используются для управления изображениями.

Установка канала передачи V-LINK

Данная установка определяет канал, по которому передаются данные, управляющие видеоизображением.

1. Нажмите кнопку [Function] -> [V-LINK] -> кнопку [0].
2. Кнопками курсора вверх/вниз измените установку.

Неисправности

Общие проблемы

Неисправность	Причина/Действие
Не включается питание	Правильно ли подключен сетевой шнур?
На экране отсутствует изображение	Правильно ли подключены кабели RGB и подсветки? Поскольку в HPi-7F используется жидкокристаллический дисплей, изображение может отсутствовать, если температура окружающей среды ниже точки замерзания (0 градусов по Цельсию).
Невозможен обмен данными с накопителем USB	Используется ли накопитель USB фирмы Roland (опциональный)? При использовании продукции других производителей стабильная работа не гарантируется. Попробуйте изменить режим работы внешнего накопителя.
Внешние устройства "фонят"	Не подключены ли внешние приборы к разным розеткам? С помощью разветвителя подключите все приборы к одной розетке.
Входной сигнал имеет слишком низкий уровень	Не содержит ли используемый для коммутации кабель резистор? Используйте кабель без резистора.
Кнопки не действуют	Не включена ли блокировка кнопок панели?

Нет звука

Неисправность	Причина/Действие
Нет звука	Правильно ли подключен кабель динамиков?
	Не установлены ли регуляторы громкости HPi-7F или подключенного устройства в минимум?
	Не подключены ли к инструменту наушники?
	Не скоммутирован ли с гнездом наушников какой-либо разъем?
	Динамики инструмента отключаются, если гнездо наушников задействовано.
	Не отключена ли связь клавиатуры и тонгенератора?
	В этом случае звук не воспроизводится. Включите связь клавиатуры и тонгенератора.
Нет звука при воспроизведении пьесы	Не установлен ли режим "Два пианино" в "Индивидуальный"?
	В этом случае при подключении наушников взятые в левой зоне клавиатуры ноты не будут слышны в наушниках, подключенных к правому разъему Phones. Аналогично, взятые в правой зоне клавиатуры ноты не будут слышны в наушниках, подключенных к левому разъему Phones.
Нет звука в левой части клавиатуры	Не отключена ли связь клавиатуры и тонгенератора? В этом случае звук не воспроизводится. Включите связь клавиатуры и тонгенератора.
Нет звука (при подключенном MIDI-устройстве)	Не включена ли функция V-LINK?
	В этом случае крайние 12 клавиш в левой части клавиатуры используются для управления визуальными эффектами и звука не производят.
Нет звука (при подключенном MIDI-устройстве)	Включены ли все используемые устройства?
	Правильно ли подключены MIDI-кабели?
	Правильно ли настроены MIDI-каналы HPi-7F и подключенного устройства?

Ноты звучат некорректно

Неисправность	Причина/Действие
Низкая громкость звука. Звучат только самые громкие ноты	Правильно ли подключен кабель динамиков?
Некорректный строй клавиатуры или пьесы	Не выбран ли режим транспонирования?
	Правильно ли определена высота строя инструмента?
	Правильно ли выбран строй?
Воспроизводятся не все ноты	Корректны ли установки растянутого строя?
	Максимальная полифония HPi-7F составляет 128 голосов. При игре вместе с воспроизводящейся пьесой и частом использовании педали Dampfer максимально доступное число голосов может быть превышено. В этом случае возможно выпадение некоторых нот.
При нажатии клавиш ноты звучат дважды (дублируются)	Не находится ли HPi-7F в режиме наложения?
	Если HPi-7F подключен к внешнему секвенсору, отключите связь клавиатуры и тонгенератора в инструменте или параметр Soft Thru в секвенсоре.
При нажатии кнопок [E. Piano], [Strings] или [Others] выбираются некорректные тембры	Кнопки [E. Piano], [Strings] и [Others] используются также для выбора "рекомендуемых тембров".
	В соответствии с заводскими установками при подключении к HPi-7F привода CD-ROM и выборе с CD-ROM пьесы формата VIMA (VIMA TUNES) на кнопки [E. Piano], [Strings] и [Others] автоматически назначаются "рекомендуемые" тембры.
Не включаются эффекты	В режимах наложения и разделения для двух выбранных тембров могут использоваться различные эффекты. Поэтому какой-либо эффект может не работать для тембра 2 (в режиме наложения) или для тембра левой руки (в режиме разделения).
	Глубина эффекта реверберации для воспроизводимой пьесы не регулируется.
Инструмент не реагирует на отключение эффекта реверберации	Так как фортепианные звуки HPi-7F имитируют глубину и резонанс звучания акустического рояля, ощущение естественной реверберации акустического инструмента может остаться, несмотря на отключение эффекта реверберации.
	Уменьшить остаточную реверберацию можно, уменьшив значение параметра "Резонанс корпуса".
В верхнем диапазоне клавиш неожиданно меняется звук	В акустическом фортепиано ноты в верхних полутора октавах продолжают звучать даже после отпускания клавиш независимо от положения педали Dampfer, так как струны фортепиано в верхнем диапазоне не приглушаются демпферами. Поэтому их звучание модифицируется. HPi-7F имитирует эту особенность акустического инструмента.
Некорректное звучание низких нот (дребезжание)	Звук некоторых тембров при высоких установках громкости может искажаться.
	Уменьшите громкость или общее усиление.
	Если в наушниках дребезг отсутствует: Очень громкий звук может вызвать резонанс динамиков или расположенных поблизости предметов. Резонировать могут также флуоресцентные лампы и стеклянные двери. Особенно часто это происходит, когда усилены басы, а уровень громкости слишком высок. Для подавления этого резонанса необходимо сделать следующее:
	<ul style="list-style-type: none"> • Расположите динамики на расстоянии 10 – 15 см от стен и других поверхностей. • Уменьшите громкость. • Отодвиньте от динамиков резонирующие предметы.
	Если дребезг слышен и в наушниках: Причина, вероятно, в другом. Проконсультируйтесь у дилера или в сервисном центре фирмы Roland.

Возникает высокий неприятный для слуха звенящий звук	Правильно ли подключен кабель динамиков?
	<p>При использовании наушников:</p> <p>Некоторые фортепианные тембры содержат высокочастотную компоненту, которая напоминает металлическую реверберацию. Это полностью соответствует характеристикам акустического фортепиано и не является неисправностью. Так как этот звук слышен обычно только при очень сильной реверберации, рекомендуется уменьшить глубину этого эффекта.</p> <p>При использовании динамиков:</p> <p>Причина, вероятно, заключается в другом, например, в резонансе внутренних частей инструмента. Проконсультируйтесь у дилера или в сервисном центре компании Roland.</p>
Педаль не работает или инструмент звучит как при нажатой педали, независимо от ее положения	Правильно ли подключены педали?
	Вставьте разъем кабеля педали в гнездо до упора.
	Отсоединение шнура педали при включенном инструменте может привести к “зависанию” эффекта, назначенного на педаль.
	Поэтому, прежде чем подключать и отключать педаль, не забудьте выключить питание HPi-7F.
	Не менялся ли режим работы педали?
	Если педаль правой партии установлена в “Правая”, педаль воздействует только на правый тембр; если в “Левая” — только на левый.
Не включен ли режим “Два пианино”?	
Если режим “Два пианино” включен, правая педаль воздействует только на правую зону клавиатуры, а левая — на левую.	
Не назначена ли на педаль какая-либо другая функция?	
Если на педали Soft или Sostenuto назначены другие функции, они не будут работать в штатном режиме.	

Некорректное воспроизведение пьесы

Неисправность	Причина/Действие
Не запускается воспроизведение пьесы	<p>Не отображается ли на дисплее сообщение “Стереть пьесу?”</p> <p>Внутренние пьесы нельзя прослушать до тех пор, пока в памяти инструмента находится несохраненная запись. Сохраните пьесу либо удалите ее из памяти, а затем вновь запустите воспроизведение.</p>
В пьесе не слышна партия одного инструмента	<p>Не заглушен ли трек?</p> <p>Если индикатор кнопки трека не горит, партия, назначенная на нее, не воспроизводится. Нажмите кнопку соответствующего трека, чтобы ее индикатор загорелся.</p>
Отключенный трек продолжает звучать	<p>Не установлена ли громкость заглушенного трека в отличие от “0” значение?</p> <p>Если выбрать значение “0”, воспроизведение отключенного трека будет полностью заглушено.</p>
Громкость пьесы мала	Не настроен ли слайдер баланса полностью на “клавиатуру”?
Не воспроизводится пьеса с накопителя USB	<p>Не является ли пьеса аудиофайлом?</p> <p>Поддерживаются воспроизведение следующих форматов аудиофайлов.</p> <ul style="list-style-type: none"> • Расширение файла “.WAV” • Разрешение 16 бит с линейной структурой • Частота дискретизации “44.1 кГц”
	Имеет ли файл расширение “MID”?
Темп пьесы нестабилен	Файлы с другими расширениями не распознаются в качестве MIDI-файлов.
	При воспроизведении пьес с накопителя USB темп может “плавать” из-за большого объема передаваемых музыкальных данных.

Не отображается имя пьесы с накопителя USB	Файл не содержит информации об имени пьесы, или имя состоит из одних пробелов.
	Имеет ли файл расширение "MID"?
	Файлы с другими расширениями не распознаются в качестве MIDI-файлов.

Не работают функции записи/воспроизведения

Неисправность	Причина/Действие
Не работает функция записи	Выбрана ли для записи хотя бы одна кнопка трека?
Записанная пьеса удалена из памяти инструмента	<p>Это могло произойти при выключении питания HPi-7F или выборе другой пьесы. Удаленная пьеса не может быть восстановлена.</p> <p>Перед выключением питания сохраняйте запись во внутреннюю память инструмента.</p>

Технические характеристики

HPi-7F: Цифровое фортепиано

Клавиатура

Клавиатура	88 нот (PHA III Ivory Feel с функцией Escapement)
Чувствительность клавиатуры	Touch: 100 уровней / фиксированная
Отдача молоточков	Выкл, 1 — 10
Режимы клавиатуры	Обычный, наложение (баланс громкости тембров регулируется), разделение (точка разделения устанавливается), два пианино

Звуковой генератор (совместим с форматами GM2/GS/XGlite)

Звук фортепиано	Звуковая архитектура SuperNATURAL Piano
Максимальная полифония	128 голосов
Количество тембров	337 (включая 8 наборов ударных и набор эффектов SFX)
Строй	8 типов с возможностью определения тоники
Растянутый строй	Выкл, пресетный, пользовательский (настройка каждой ноты от -50.0 до +50.0 центов)
Общая настройка	415.3 – 466.2 Гц (с шагом в 0.1 Гц)
Транспонирование	Клавиатура: -6 – +5 (с шагом в полутон) Воспроизведение (для аудио CD/аудиофайла): -6 – +5 (с шагом в полутон)
Эффекты	Реверберация (Выкл, 1 – 10) Только для тембров фортепиано: Степень открытия крышки (0 — 6), Резонанс корпуса (Выкл, 1 – 10), Шум молоточков (5 уровней), Шум демпферов (Выкл, 1 – 10), Дуплексный резонанс (Выкл, 1 – 10), Демпферный резонанс (Выкл, 1 – 10), Резонанс струн (Выкл, 1 – 10), Резонанс отпускания нот (Выкл, 1 – 10) Только для тембров органа: Эффект вращающегося динамика (медленно, быстро) Эффекты для вокала: Гармонизация (3 типа), Реверберация (Выкл, 1 – 10)
Эквалайзер	4-полосный цифровой

Секвенсор

Треки	4 / 16
Пьесы	Секция секвенсора: 1
Максимальное число нот	Приблизительно 30000
Управление	Выбор пьес, воспроизведение/останов, запись, перемотка назад, перемотка вперед, переход к началу пьесы, переход к концу пьесы, отключение треков, громкость отключенной партии, темп, фиксированный темп, воспроизведение всех пьес, предварительный отсчет, баланс, ослабление центральных сигналов (только для аудиоданных)
Темп	Четвертные ноты = от 10 до 500
Разрешение	120 тиков на четвертную ноту
Редактирование	Копирование, квантование, удаление, вставка, стирание, транспонирование, обмен данными партий, редакция нот, редакция сообщений PC, метки в нотации
Режимы записи	Замещение, микширование
Метроном	Размер: 2/2, 0/4, 2/4, 3/4, 4/4, 5/4, 6/4, 7/4, 3/8, 6/8, 9/8, 12/8 Громкость: Выкл, 1 – 10 Ритмические рисунки: 11 Звуки: 8 типов

Ритм

Паттерны ударных	68
Управление	Запуск/Останов, Вступление/Кода, Синхронный запуск, Сбивка, Сольный бас

Внутренняя память

Пьесы	До 200
Сохранение пьесы	Стандартные MIDI-файлы (Format 0)

Внешний накопитель

Накопитель	Накопитель USB (опциональный)
Пьесы	До 200
Поддерживаемые форматы	Стандартные MIDI-файлы (Format 0/1), оригинальный формат Roland (i-Format), аудиофайлы (WAV 44.1 кГц / 16 бит линейный формат), аудио CD (CD-DA) (при использовании опционального привода CD)
Сохранение пьесы	Стандартные MIDI-файлы (Format 0)

Встроенные пьесы

Встроенные пьесы	Более 200
------------------	-----------

Дисплей

Дисплей	Графический цветной ЖК TFT 640 x 480 точек (встроен в пюпитр), индикатор долей
Дисплей партитур	Нотный стан/скрипичный ключ/басовый ключ, метки в нотации/имена нот/тексты/аккорды/аппликатура
Язык	Английский, немецкий, французский, испанский, японский, русский

Функции

Пользовательские программы	40
Воспроизведение аудиоматериала	Ослабление центральных сигналов, скорость воспроизведения: 75 – 125%, транспонирование: от -6 до +5 (с шагом в полутон)
Прочие	Блокировка кнопок панели, V-LINK, маскировка кнопок крышкой, конструктор фортепиано, игра "Страна чудес", Визуальный урок, Курс До-Ре-Ми, ганон, игра "Механическое пианино", флэш-накопитель, запись CD, демонстрация тембров, экспорт BMP

Общие характеристики

Разъемы	Ext. Memory, USB, Output (L/Mono, R): 1/4", Input (L/Mono, R): RCA, Phones x 2: стерео 1/4", MIDI (In, Out), Mic (джек), Analog RGB (HD DB-15), Backlight, AC In
Выходная мощность	60 Вт x 2
Звуковое давление (SPL)	110 дБ * Измерено согласно техническим стандартам Roland.
Динамики	16 см x 2 (в кабинете), 5 см x 2
Управление	Громкость, громкость микрофона
Педали	Damper (чувствительна к глубине нажатия), Soft (чувствительна к глубине нажатия, возможно переназначение функции), Sostenuto (возможно переназначение функции)

Потребляемая мощность	120 Вт
Габариты (с учетом стойки)	(С пюпитром): 1417 (Ш) x 529 (Г) x 1105 (В) мм (Без пюпитра): 1417 (Ш) x 529 (Г) x 914 (В) мм
Вес (с учетом стойки)	80 кг
Комплектация	Руководство пользователя, сетевой шнур, держатель наушников, гайка-барашек, пюпитр, крепежные винты
Опции	CD-привод USB (CD-01A), накопитель USB

* *В интересах модернизации продукта спецификации и внешний вид инструмента могут быть изменены без отдельного уведомления.*



Данное изделие соответствует требованиям директивы EMC от 2004/108/ЕС.

Для стран Европы



Данный символ означает, что отмеченное им изделие должно утилизироваться отдельно от домашних отходов, согласно принятому в конкретной стране законодательству.

Информация

При необходимости ремонта обращайтесь в ближайший техцентр Roland по адресу:

Roland

Roland Music

Дорожная ул., д. 3, корп.6
117 545 Москва, Россия
Тел: (495) 981-4967