

RP201

Цифровое фортепиано Roland

Руководство пользователя

Roland



Данное изделие соответствует требованиям директивы EMC от 2004/108/EC.

Для стран Европы

RP201

Цифровое фортепиано Roland

Руководство пользователя

Поздравляем с приобретением цифрового фортепиано RP201.

Прежде чем приступить к работе внимательно ознакомьтесь с информацией, приведенной на стр. 10 – 13. Там содержатся важные сведения, касающиеся правильной эксплуатации инструмента. Для того чтобы максимально эффективно использовать все его функциональные возможности, внимательно прочтите данное руководство целиком. Сохраните руководство, оно может пригодиться в дальнейшем.

Copyright © 2009 ROLAND CORPORATION

Все права защищены. Полное или частичное воспроизведение данного материала без письменного разрешения ROLAND CORPORATION запрещено.

Обширные ВОЗМОЖНОСТИ RP201

Игра на фортепиано

Исполнение различными звуками ◻ стр. 21

RP201 содержит более 300 разнообразных тембров.

Настройка жесткости клавиатуры ◻ стр. 21

Можно адаптировать клавиатуру под любого исполнителя.

Транспонирование клавиатуры ◻ стр. 22

Кроме транспонирования высоты клавиатуры, можно исполнять классические произведения, например, пьесы барокко, с использованием соответствующих исторических строев.

Игра "в четыре руки" ◻ стр. 36

Можно разделить клавиатуру на левую и правую секции, чтобы использовать их в качестве двух инструментов.

Использование метронома ◻ стр. 26

Предусмотрена возможность исполнения под метрономом.

Управление ЗВУКОМ

Добавление к звукам реверберации ◻ стр. 22

Можно обработать звук реверберацией, которая создает ощущение игры в концертном зале.

Воспроизведение пьес

Прослушивание встроенных пьес ◻ стр. 27

RP201 содержит 65 фортепианных пьес.
Их список приведен в конце Руководства пользователя.

Прослушивание отдельных партий ◻ стр. 28

Удобная возможность для занятий — играть одновременно с пьесой, в которой включена только партия одной руки или аккомпанемента.

Запись

Запись своего исполнения ◻ стр. 30

Прослушивание записанного исполнения со стороны — ключ к повышению своего мастерства.

Сохранение записанного исполнения ◻ стр. 32

Записанные пьесы можно сохранять в память инструмента.

Полезные функции

Блокировка кнопок панели ◻ стр. 45

Функция Panel Lock позволяет блокировать кнопки панели, чтобы предотвратить случайное изменение установок инструмента.

Основные возможности

Звуки фортепиано с насыщенным резонансом и богатой экспрессией

Инструмент оснащен генератором звука, использующим стереофонические сэмплы, и позволяющим воссоздавать реалистичное звучание концертного рояля с максимально точной передачей всех нюансов, в том числе призвука ударов молоточков о струны. Максимальная полифония 128 нот обеспечивает полноценное звучание даже при интенсивном использовании педалей.

Кроме фортепианных звуков RP201 предлагает набор тембров самых различных инструментов. Более того, клавиатуру инструмента можно использовать для игры звуками ударных инструментов.

Ощущение игры на акустическом рояле

RP201 оснащен клавиатурой с молоточковым механизмом PHA alpha II, который в точности воспроизводит работу рояльной клавиатуры, утяжеленной в нижнем диапазоне и облегченной в верхнем.

Педали позволяют управлять глубиной эффекта. Пользуясь этой функцией, можно достичь исключительного разнообразия в звучании инструмента.

Функциональная гибкость цифрового фортепиано

Удобные для занятий функции и встроенные фортепианные пьесы с аккомпанементом

Метроном и встроенные фортепианные пьесы с оркестровым аккомпанементом сделают занятия максимально эффективными.

Запись и сохранение материала

Данные, записанные в секвенсер, можно сохранить во внутреннюю память RP201.

О руководстве пользователя

Прежде всего необходимо прочитать раздел "Перед началом игры" (стр. 16) данного руководства, где описана процедура подключения сетевого адаптера и включения питания инструмента.

В руководстве пользователя описываются как основные функции RP201, так и его дополнительные возможности, например, запись собственных пьес.

Условные обозначения

Для простоты изложения материала в руководстве используются следующие условные обозначения.

- В квадратные скобки [] заключены названия кнопок или регуляторов, например, кнопка [Piano].
- Строки, начинающиеся с **NOTE** или звездочки (*), должны быть обязательно прочитаны.
- Номера страниц, на которых размещена дополнительная информация относительно рассматриваемого вопроса, обозначаются: (стр. **).



Обширные возможности RP201	4
Введение	6
Основные возможности	6
О руководстве пользователя	6
Условные обозначения	6
Техника безопасности	10
Важные замечания	13
Описание панелей	14
Лицевая панель	14
Тыльная панель	15
Нижняя панель (спереди слева)	15
Перед началом игры	16
Подготовка к работе	16
Коммутация кабеля педалей	16
Подключение сетевого адаптера	16
Установка пюпитра	17
Открытие и закрытие крышки	17
Включение/выключение питания	18
Регулировка громкости и прозрачности звука	18
Регулировка прозрачности звука	18
Педали	19
Использование наушников	20
Использование держателя наушников	20
Исполнение	21
Исполнение различными звуками	21
Настройка чувствительности клавиатуры (Key Touch)	21
Обработка звука реверберацией (Reverb Effect)	22
Изменение глубины эффекта реверберации	22
Изменение высоты клавиатуры (Transpose)	22
Исполнение с наложением двух тембров (Dual Play)	23
Изменение вариации тембра	23
Игра с использованием различных тембров в левой и правой секциях клавиатуры (Split Play)	24
Переключение групп и вариаций тембров	24
Смена положения точки раздела клавиатуры	25
Использование метронома	26
Смена темпа	26
Изменение размера	26
Установка громкости метронома	26
Отсчет тактов перед началом воспроизведения	26

Воспроизведение пьес	27
Прослушивание пьес	27
Последовательное воспроизведение всех пьес (All Song Play)	28
Прослушивание отдельных партий	28
Изменение громкости воспроизводимой пьесы.....	29
Изменение темпа пьесы	29
Воспроизведение пьесы в фиксированном темпе (Tempo Mute).....	29
Изменение тональности воспроизводимой пьесы (Playback Transpose).....	29
Запись.....	30
Запись исполнения.....	30
Удаление записанного исполнения.....	31
Сохранение записанного материала	32
Сохранение пьес.....	32
Удаление пьесы	32
Удаление всех пьес.....	33
Различные установки	34
Принципы работы в режиме Function	34
Установки клавиатуры	35
Изменение баланса громкости в режиме Dual Play (Dual Balance)	35
Режим транспонирования (Transpose Mode).....	35
Изменение высоты звучания тембра с шагом в октаву (Octave Shift)	35
Разделение клавиатуры на две зоны для игры "в четыре руки" (Twin Piano).....	36
Установки педалей.....	37
Изменение способа воздействия педали Damper (Damper Pedal Part)	37
Изменение режимов работы педалей (Center/Left Pedal Function).....	37
Установки настройки	38
Подстройка под высоту других инструментов (Master Tuning).....	38
Выбор строя (Temperament)	38
Растянутый строй.....	39
Установки для звуков фортепиано.....	40
Демпферный резонанс при использовании педали Damper (Damper Resonance).....	40
Резонанс струн (String Resonance)	40
Резонанс снятия ноты (Key Off Resonance).....	40
Установки MIDI.....	41
Включение рекомендованных тембров VIMA TUNES (Recommended Tone).....	41
Предотвращение дублирования нот при работе с секвенсером (Local Control)	41
Установка MIDI-канала передачи (MIDI Transmit Channel).....	42
Передача записанных данных на MIDI-устройство (Composer MIDI Out)	42
Прочие установки	43
Функция V-LINK (V-LINK)	43
Установка канала передачи V-LINK.....	43
Сохранение установок (Memory Backup).....	44
Восстановление заводских установок (Factory Reset)	44



Блокировка кнопок панели (Panel Lock)	45
Подключение внешнего оборудования.....	46
Подключение к аудиооборудованию	46
Подключение к RP201 внешних мониторов.....	46
Воспроизведение звуков аудиоустройства через динамики RP201	46
Подключение MIDI-устройств.....	47
Подключение MIDI-секвенсера к RP201	47
Воспроизведение звуков MIDI-модуля при игре на RP201.....	47
Подключение к компьютеру.....	48
Неисправности	49
Сообщения об ошибках	51
Список тембров	52
Список встроенных пьес	55
Установки, сохраняемые функцией Memory Backup	56
Поддерживаемые RP201 звуковые форматы.....	56
Таблица MIDI-функций	57
Технические характеристики	58

ИНСТРУКЦИИ ПО ПРЕДОТВРАЩЕНИЮ ПОЖАРА, ПОРАЖЕНИЯ ЭЛЕКТРОТОКОМ ИЛИ ПРИЧИНЕНИЯ ТРАВМЫ ПОЛЬЗОВАТЕЛЮ

О значках ⚠ WARNING и ⚠ CAUTION

 WARNING	Предупреждает пользователя о возможной серьезной угрозе жизни и здоровью в случае пренебрежения этим правилом.
 CAUTION	Предупреждает пользователя о том, что неправильное использование устройства может повлечь за собой травму или материальный ущерб. * Материальный ущерб включает в себя повреждение и другие нежелательные воздействия, а также причинение вреда домашним животным.

О символах

	Символ ⚠ сообщает пользователю о важных предупреждениях или инструкциях. Точное значение символа определяется значком, который содержится внутри. В данном конкретном случае - это предупреждение или сигнал об опасности.
	Символ ⓧ предупреждает пользователя о запрещенных операциях. Что именно запрещает делать данный значок зависит от изображения в перечеркнутом круге. В данном конкретном случае он говорит, что прибор нельзя разбирать.
	Символ ● сообщает пользователю о необходимых действиях. Точное значение определяется значком, который содержится внутри. В приведенном случае он означает, что сетевой шнур необходимо отключить от сети.

ВСЕГДА СОБЛЮДАЙТЕ СЛЕДУЮЩИЕ УКАЗАНИЯ

⚠ WARNING

- Не открывайте (не вносите изменений во внутренние схемы) и не разбирайте прибор или его сетевой адаптер.



- Не пытайтесь самостоятельно ремонтировать прибор или заменять какие-либо его части (за исключением случаев, описанных в данном руководстве). Предоставьте ремонт либо фирме, у которой был приобретен прибор, ближайшему сервисному центру Roland, либо авторизованному дистрибьютору фирмы Roland.



- Не храните и не используйте прибор в следующих местах:

- Где он может подвергнуться воздействию высоких температур (например, на прямом солнечном свете, в закрытых автомобилях, около отопительных батарей и других источников тепла);
- С высокой влажностью (например, в ванной или на влажном полу);
- С высокой задымленностью;
- С высоким уровнем испарений;
- С высокой сыростью;
- Где он может попасть под дождь;
- С высокой запыленностью;
- С высоким уровнем вибрации.



- Устанавливайте инструмент только на фортепианную стойку (KSC-58), рекомендованную Roland.



- Убедитесь, что фортепианная стойка (KSC-58) расположена устойчиво. Не помещайте инструмент на неустойчивую, шаткую или наклонную поверхность.



⚠ WARNING

- Используйте только прилагаемый сетевой адаптер. Подключайте сетевой шнур только к сети, напряжение в которой совпадает с тем, которое обозначено на корпусе адаптера. В противном случае можно повредить аппаратуру или получить удар электрическим током



- Используйте только прилагаемый сетевой шнур. Этот шнур не должен использоваться для других устройств.



- Не перекручивайте и не тяните сетевой шнур, не кладите на него тяжелые предметы. Это может повредить его и привести к короткому замыканию, которое вызовет пожар или удар электрическим током!



- Данный прибор, как используемый автономно, так и подключенный к усилителю, наушникам или динамикам, может производить звук высокого уровня громкости, способный привести к длительной потере слуха. Если слух притупился или появился звон в ушах, немедленно прекратите использование инструмента и обратитесь к врачу.



- Не допускайте попадания внутрь прибора посторонних предметов (например, огнеопасных материалов, монет, булавок) или жидкостей (воды, напитков, и т.д.).



⚠ WARNING

- Немедленно прекратите работу с прибором, выключите его, отсоедините от сети и обратитесь в фирму, у которой он был приобретен, в ближайший сервисный центр Roland, либо к авторизованному дистрибьютору фирмы Roland в случае:
 - Если сетевой адаптер, шнур или вилка повреждены;
 - Если появился дым или необычный запах;
 - Если внутрь прибора попали посторонние предметы или жидкость;
 - Если прибор подвергся воздействию высокой влажности или попал под дождь;
 - Если прибор перестал нормально функционировать или в его работе произошли другие изменения.



- Если ребенок пользуется инструментом, необходим постоянный контроль взрослого за соблюдением им всех правил техники безопасности.



- Предохраняйте инструмент от ударов.
- Не бросайте его!



- Не подключайте к одной розетке слишком много устройств. Будьте особенно внимательны при использовании удлинителей. Совокупная мощность всех устройств, подсоединенных к удлинителю, не должна превышать допустимый уровень его нагрузки (Вт/А). В противном случае изоляция кабеля нагреется и расплавится.



- Прежде чем использовать инструмент в другой стране, получите консультацию в фирме, где был приобретен прибор, в сервисном центре Roland, либо у авторизованного дистрибьютора фирмы Roland.

**⚠ CAUTION**

- Инструмент и его сетевой адаптер должны быть расположены так, чтобы им была обеспечена необходимая вентиляция.



- Данный инструмент (RP201) должен использоваться только с рекомендованной фортепианной стойкой (KSC-58). Применение других стоек может привести к падению инструмента и его повреждению.



- Перед использованием прибора внимательно прочтите все прилагаемые к нему инструкции. Имейте в виду, что в зависимости от манеры исполнения возможно опрокидывание инструмента или стойки даже при соблюдении всех изложенных в руководстве пользователя инструкций. Поэтому при использовании стойки каждый раз проверяйте устойчивость инструмента и стойки.



- Подключая сетевой шнур к розетке или инструменту, держитесь за корпус вилки или разъема, не тяните за шнур.



- Регулярно отсоединяйте сетевую вилку и протирайте ее от пыли сухой тряпкой, чтобы убрать с нее грязь. Кроме того, всегда отсоединяйте сетевой шнур от розетки, если не пользуетесь инструментом длительное время. Скопление пыли на розетке или вилке может нарушить изоляцию и привести к пожару.



- Следите за тем, чтобы шнуры и кабели не запутывались и не перегибались. Храните их в недоступном для детей месте.



- Не садитесь на инструмент и не кладите на него тяжелые предметы.





- Не вставляйте сетевой шнур или адаптер в розетку и не вынимайте его оттуда мокрыми руками.





 **CAUTION**

- При транспортировке инструмента соблюдайте описанные ниже меры безопасности. Перемещать инструмент следует вдвоем. Необходимо нести его аккуратно, не наклоняя. Убедитесь, что держите его крепко, чтобы избежать травмы и повреждения инструмента. 
- Следите за тем, чтобы не потерять болты, которыми инструмент крепится к стойке. Закрепляйте их при первых признаках неустойчивости.
- Отсоедините сетевой шнур.
- Отсоедините все шнуры от внешних устройств.
- Закрутите регулировочные винты на стойке (стр. 19).
- Закройте крышку.
- Снимите пюпитр.

- Перед началом чистки инструмента выключите его и отсоедините сетевой шнур от розетки (стр. 16). 

- При приближении грозы отсоедините от розетки сетевой шнур. 

- Осторожно открывайте и закрывайте крышку, чтобы не прищемить пальцы (стр. 17). Если инструмент используют дети, необходим контроль взрослых над ними. 

- Во избежание попадания в дыхательные пути храните следующие компоненты инструмента и другие мелкие детали в местах, недоступных для детей. 

- Прилагаемый винт заземления
- Прилагаемые винты крепления пюпитра
- Держатель наушников с гайкой-барашком

- Область вблизи разъемов DC In и Output L/Mono на тыльной панели может нагреваться во время работы, поэтому остерегайтесь ожогов. 

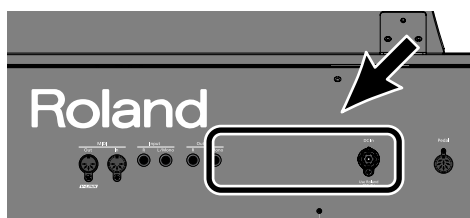

Важные замечания

Источник питания

- Не подключайте инструмент к источнику электропитания, с которым уже скоммутированы электроприборы, использующие преобразователи напряжения (такие как холодильник, стиральная машина, микроволновая печь или кондиционер), а также снабженные моторами. В зависимости от того, как используются такие электроприборы, сетевая наводка может вызвать сбой в работе аппаратуры и стать причиной ощутимых шумовых помех. Если отдельную сетевую розетку использовать невозможно, между инструментом и аппаратурой необходимо подключить фильтр подавления сетевых наводок.
- Через несколько часов работы прибора сетевой адаптер нагревается и начинает излучать тепло. Такая ситуация является штатной и не должна вызывать беспокойства.
- До подключения инструмента к другим устройствам отключите электропитание всех приборов. Это позволит избежать повреждения динамиков или других устройств.

Размещение

- При использовании инструмента рядом с мощными усилителями (или другим оборудованием, содержащим крупные трансформаторы), могут возникнуть наводки. Чтобы разрешить эту проблему, измените пространственную ориентацию инструмента или удалите его как можно дальше от источника помех.
- Прибор может являться источником помех для теле- и радиоприемников. Не устанавливайте его в непосредственной близости от оборудования такого типа.
- Посторонний шум может появиться, если рядом с прибором используются беспроводные средства связи (например, мобильные телефоны). Этот шум возникает, когда проходит входящий или исходящий сигнал, а также во время разговора. При возникновении подобных проблем необходимо перенести такие средства связи подальше от аппаратуры или выключить их.
- Не располагайте аппаратуру в местах прямого попадания солнечных лучей, вблизи приборов, излучающих тепло, в закрытом транспорте или в других местах с повышенной температурой, поскольку это может привести к деформации корпуса или изменению цвета покрытия.
- При перемещении аппаратуры с одного места на другое, в которых наблюдается значительный перепад температуры и/или влажности, внутри могут образоваться капли воды (конденсат). Если попытаться использовать аппаратуру в таком состоянии, в результате может возникнуть неисправность или сбой в работе. Поэтому, прежде чем приступить к эксплуатации аппаратуры, необходимо подождать несколько часов, чтобы конденсат высох.
- Не оставляйте на поверхности инструмента предметы из резины или винила. В противном случае поверхность фортепиано может деформироваться или изменить цвет.
- Не ставьте предметы на клавиши и кнопки инструмента, это может привести к неисправностям.
- Не приклеивайте на инструмент наклейки, при их удалении его поверхность может быть повреждена.

Уход

- Для чистки прибора используйте мягкую чистую ткань или аналогичный материал, слегка смоченный водой. Для удаления загрязнений используйте ткань, смоченную слабым неабразивным моющим средством. Затем протрите прибор мягкой сухой тканью.
- Использование бензина, растворителя или спирта запрещается. Это может привести к изменению цвета и/или деформации корпуса прибора.
- Педали инструмента сделаны из латуни. Латунь имеет свойство окисляться и тускнеть. Чтобы этого избежать, используйте имеющиеся в свободной продаже полироли для металла.

Ремонт и данные

- Помните о том, что при отправке прибора в ремонт данные его внутренней памяти могут быть потеряны. Поэтому предварительно их необходимо сохранить на другое MIDI-устройство, либо записать на бумагу (если это возможно). Во время ремонта инструмента особое внимание уделяется сохранности данных внутренней памяти. Однако возможны ситуации, например, выход из строя схем памяти, в которых этого добиться невозможно. Компания Roland ответственности за сохранность данных внутренней памяти прибора не несет.

Меры предосторожности

- Помните, что в результате поломки или несоблюдения правил эксплуатации прибора содержимое памяти может быть безвозвратно потеряно. Для того чтобы снизить риск потери данных, рекомендуется периодически сохранять содержимое памяти на другое MIDI-устройство.
- Возможны ситуации, в которых восстановить данные внутренней памяти прибора не представляется возможным. Компания Roland ответственности за сохранность данных не несет.
- Обращайтесь аккуратно с кнопками, регуляторами и другими контроллерами. В противном случае они могут выйти из строя.
- Не ударяйте по дисплею и не нажимайте на него.
- В процессе работы дисплей генерирует небольшой шум.
- При подсоединении/отсоединении шнуров и кабелей никогда не тяните за шнур. Держите только сам разъем, чтобы не повредить внутренние элементы кабеля.
- Чтобы не вызывать недовольства окружающих, постарайтесь устанавливать разумный уровень громкости. А чтобы не думать об этом вовсе, особенно ночью, лучше использовать наушники.
- При транспортировке прибора используйте оригинальную заводскую упаковку, включая прокладочный материал для смягчения ударов или аналогичные материалы.
- Не прилагайте чрезмерных усилий при обращении с пюпитром.
- Некоторые коммутационные кабели содержат резисторы. С данной аппаратурой их использовать нельзя. Это может привести к тому, что уровень звука будет либо чрезвычайно низким, либо его невозможно будет слушать. За информацией о характеристиках соединительных кабелей обращайтесь к их производителям.
- Прежде чем открыть или закрыть крышку инструмента, убедитесь, что поблизости нет мелких домашних животных. В противном случае, вследствие конструктивных особенностей инструмента, они могут оказаться внутри него и погибнуть. При возникновении такого рода ситуации, немедленно отключите инструмент от сети и обратитесь к фирме-продавцу или в ближайший сервисный центр Roland.

* Roland и  – зарегистрированные торговые марки Roland Corporation в США и/или других странах.

* XGlite () – зарегистрированная торговая марка Yamaha Corporation.

* MMP (Moore Microprocessor Portfolio) обозначает портфолио патента микропроцессорной архитектуры, разработанной Technology Properties Limited (TPL). Компания Roland получила лицензию на данную технологию у TPL Group.

Лицевая панель

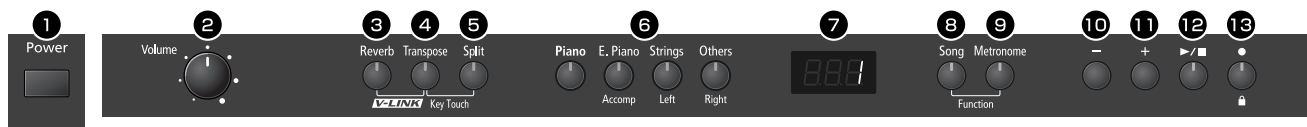

1 Выключатель [Power]

Включает/выключает инструмент (стр. 18).

2 Регулятор [Volume]

Устанавливает уровень громкости RP201 (стр. 18).

При работе с наушниками устанавливает уровень громкости в наушниках (стр. 20).

3 Кнопка [Reverb]

Добавляет реверберацию, свойственную для исполнения в концертном зале (стр. 22).

MEMO

Удерживая кнопку [Reverb] и нажимая кнопку [Transpose], можно включать/отключать функцию V-LINK (стр. 43).

4 Кнопка [Transpose]

Транспонирует клавиатуру и/или пьесу (стр. 22).

MEMO

Удерживая эту кнопку и нажимая кнопку [Split], можно регулировать чувствительность клавиатуры (стр. 21).

5 Кнопка [Split]

Разделяет клавиатуру на две зоны для игры правой и левой руками, позволяя назначать на каждую зону разные тембры (стр. 24).

6 Кнопки TONE

Позволяют выбирать звук (группу тембров) для игры на инструменте (стр. 21).

MEMO

Эти кнопки также используются для выбора треков, обеспечивая независимое исполнение партии каждой руки (стр. 28).

Партия правой руки назначена на кнопку [Others] (Right), партия левой руки назначена на кнопку [Strings] (Left), остальные партии назначены на кнопку [E. Piano] (Accomp).

7 Дисплей

Отображает: номер тембра, номер пьесы, темп, размер, название функции, а также числовые значения различных установок.

8 Кнопка [Song]

Выбирает пьесу для воспроизведения (стр. 27).

Также при нажатии на нее на дисплей выводится текущая установка темпа или размера (стр. 26, стр. 29).

9 Кнопка [Metronome]

Включает и отключает метроном (стр. 26).

Также запускает отсчет тактов перед началом пьесы (стр. 26)

MEMO

Для входа в режим Function, удерживая кнопку [Song], нажмите кнопку [Metronome] (стр. 34).

10 Кнопка [-]

Позволяет выбрать предыдущую пьесу на экране выбора пьес (стр. 27).

Если удерживать эту кнопку во время воспроизведения пьесы, то начнется перемотка пьесы назад (стр. 27).

Используйте данную кнопку для выбора вариаций тембра (стр. 21), а также для редактирования числовых значений различных параметров.

MEMO

При одновременном нажатии на кнопки [-] и [+] загружается заводское значение выбранного параметра.

11 Кнопка [+]

Выбирает следующую пьесу на экране выбора пьес (стр. 27).

Если удерживать эту кнопку во время воспроизведения пьесы, то начнется перемотка пьесы вперед (стр. 27).

Используйте данную кнопку для выбора вариаций тембра (стр. 21), а также для редактирования числовых значений различных параметров.

12 Кнопка [▶/■] (Play/Stop)

Запускает и останавливает воспроизведение встроенных или записанных пьес (стр. 27).

Также этой кнопкой запускается запись исполняемого материала (стр. 30).

13 Кнопка [●] (Rec)

Позволяет записать свое исполнение во внутреннюю память RP201 (стр. 30).

Блокировка кнопок панели

С помощью функции Panel Lock можно заблокировать все кнопки во избежание случайных изменений параметров в процессе исполнения (стр. 45).

Чтобы включить функцию Panel Lock, удерживайте нажатой кнопку [●] (Rec) в течение нескольких секунд. Чтобы отключить эту функцию, повторно удерживайте нажатой кнопку [●] (Rec) в течение нескольких секунд.

Тыльная панель

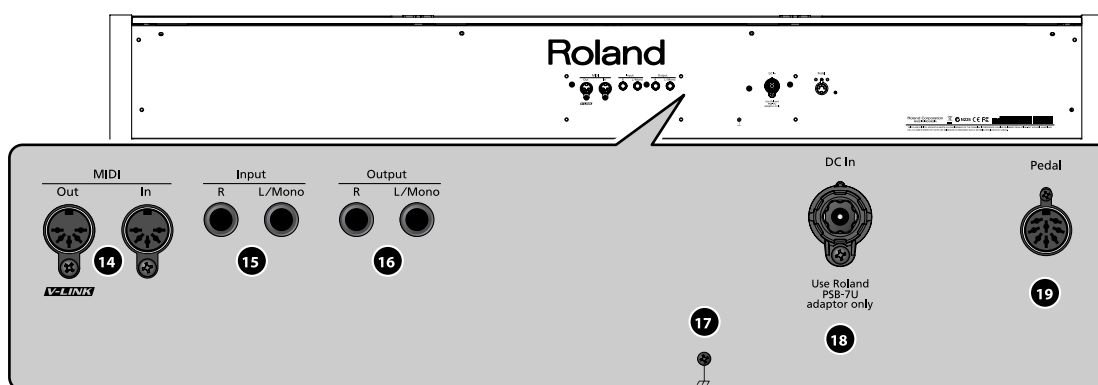

14 Разъемы MIDI In/Out

Служат для подключения к инструменту внешних MIDI-устройств и обмена с ними MIDI-данными (стр. 47).

15 Входные разъемы (L/Mono, R)

Служат для подключения аудиооборудования или других электронных музыкальных инструментов и воспроизведения их сигналов через динамики RP201 (стр. 46).

16 Выходные разъемы (L/Mono, R)

Служат для подключения RP201 к внешней системе звукоусиления (стр. 46).

17 Клемма заземления

В целях безопасности эксплуатации аппаратуры данную клемму можно подсоединить к стационарному заземлению (стр. 16).

18 Разъем DC In (DC Inlet)

Служит для подключения прилагаемого сетевого адаптера (стр. 16).

19 Разъем Pedal

Служит для подсоединения педалей, встроенных в стойку инструмента (стр. 16).

Нижняя панель (спереди слева)

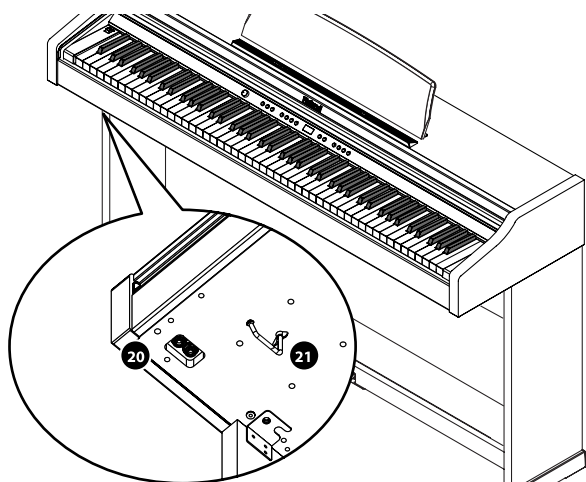

20 Разъемы Headphone

Служат для подключения наушников. RP201 позволяет одновременно использовать две пары наушников (стр. 20).

21 Держатель наушников

Если наушники не используются, их можно повесить на данный держатель (стр. 20).

Перед началом игры

Подготовка к работе

Коммутация кабеля педалей

1. Вставьте разъем кабеля педалей в разъем Pedal, расположенный на тыльной панели RP201.

NOTE

Вставляйте разъем в гнездо Pedal до упора.

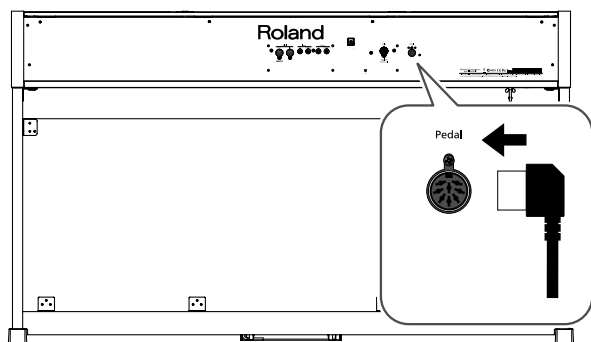

Подключение сетевого адаптера

1. Подключите к прилагаемому сетевому адаптеру сетевой шнур.

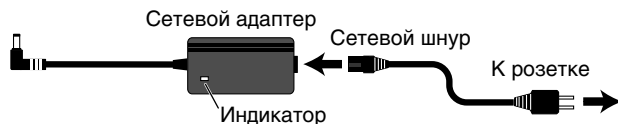

NOTE

Размещайте сетевой адаптер так, чтобы его индикатор (см. рисунок) смотрел вверх, а сторона с надписями — вниз. Индикатор при включении сетевого адаптера в розетку загорается.

NOTE

Форма вилки сетевого шнура зависит от региона поставки.

2. Подключите сетевой адаптер к разъему DC In тыльной панели.

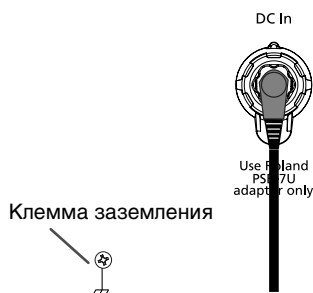

NOTE

Не тяните сильно за шнур и не скручивайте его. Это может привести к повреждению или разрыву шнура.

3. Включите вилку сетевого шнура в розетку.

NOTE

Используйте только прилагаемый сетевой адаптер, а также убедитесь в соответствии параметров сети напряжению, указанному на корпусе адаптера. Другие блоки питания могут иметь отличную полярность или параметры, поэтому их применение может привести к повреждению аппаратуры или поражению электрическим током.

NOTE

В зависимости от конкретной инсталляции может возникнуть дискомфорт или ощущение, что при прикосновении к поверхности устройства по рукам как будто пробегают мурашки. Это является результатом действия слабого заряда, который абсолютно безвреден. Но, если это раздражает, подключите клемму заземления к внешнему заземлению. Когда устройство заземлено, в зависимости от особенности установки может возникнуть легкий фон. Если уверенности в том, как производить заземление нет, свяжитесь с представителями ближайшего сервисного центра Roland или дистрибьютором Roland.

Места, не предназначенные для заземления

- Водопроводные трубы (возможно поражение электрическим током)
- Газовые трубы (возможен пожар или взрыв)
- Стояки заземления телефонных линий или громоотвода (возможно поражение молнией)

4. При необходимости, закрепите кабель педалей и шнур сетевого адаптера зажимом.

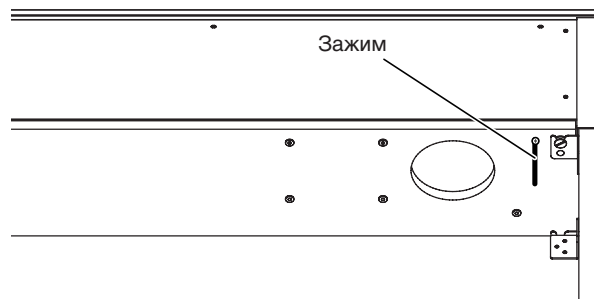

NOTE

Даже когда кабели закреплены, их можно повредить, если приложить чрезмерные физические усилия.

Установка пюпитра

Установите прилагаемый пюпитр, как описано ниже.

- 1. Вставьте прилагаемые крепежные винты в соответствующие отверстия верхней панели RP201 и слегка затяните их (оставьте зазор около 2 – 3 мм).**

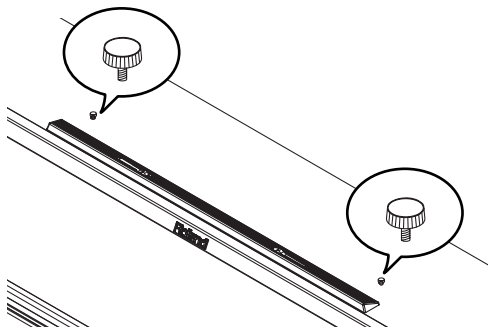

- 2. Разместите пюпитр между крепежными винтами и корпусом RP201.**

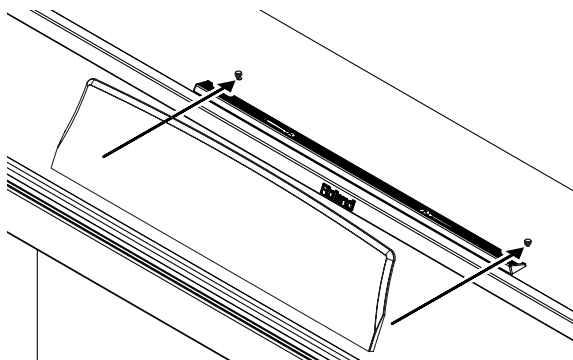

- 3. Поддерживая одной рукой пюпитр, другой зафиксируйте его с помощью крепежных винтов.**

Устанавливая пюпитр, поддерживайте его одной рукой, чтобы не уронить. Будьте осторожны, не прищемите пальцы.

- 4. Чтобы снять пюпитр, поддерживайте его одной рукой, а другой ослабьте крепежные винты.**

Сняв пюпитр, не забудьте затянуть крепежные винты.

NOTE

- Не прилагайте чрезмерных усилий при установке пюпитра.
- Для фиксации пюпитра используйте только прилагаемые крепежные винты.
- Во избежание повреждений всегда снимайте пюпитр перед перемещением инструмента.
- Будьте внимательны! Не теряйте снятые винты крепления пюпитра. Следите за тем, чтобы дети случайно не проглотили их.

Фиксаторы нотных листов

Для удержания нотных листов предусмотрены специальные фиксаторы.

Если фиксаторы не используются, их следует опустить.

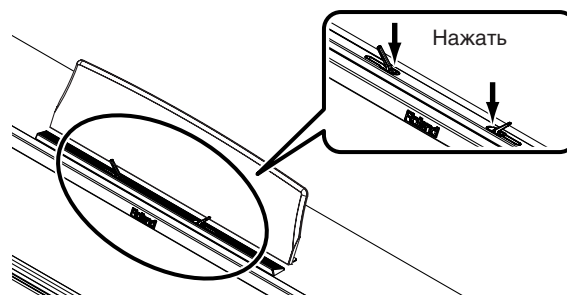

Открытие и закрытие крышки

Для открытия крышки обеими руками слегка приподнимите ее и отодвиньте от себя.

Для закрытия крышки потяните ее на себя. Когда она полностью выдвинется, мягко опустите ее.

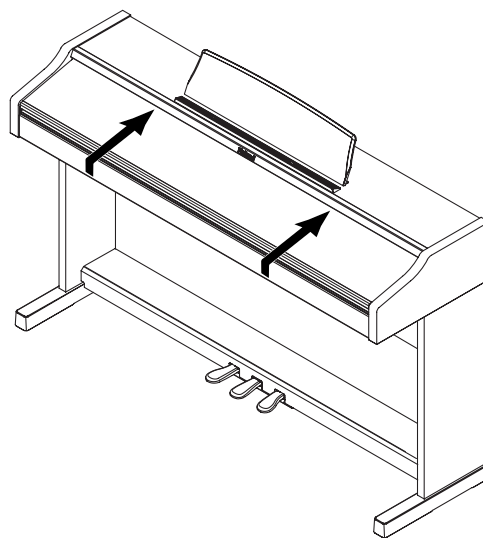

NOTE

Будьте аккуратны! Открывая и закрывая крышку, не прищемите пальцы. Использование инструмента детьми должно осуществляться под присмотром взрослых.

NOTE

Во избежание повреждений всегда закрывайте крышку перед перемещением инструмента.

Включение/выключение питания

NOTE

Завершив коммутацию, включите питание оборудования в описанной ниже последовательности. Нарушение очередности включения может привести к неисправностям и/или повреждению динамиков и других устройств.

NOTE

Данный инструмент оборудован схемой защиты, поэтому вход в рабочий режим осуществляется с задержкой в несколько секунд.

Включение питания

1. Установите регулятор [Volume] в положение минимальной громкости (влево до упора).



2. Нажмите кнопку [Power].



Питание включится, и загорятся кнопки [Piano] и [Reverb]. Спустя небольшой промежуток времени инструмент будет готов к работе.

3. Регулятором [Volume] установите нужный уровень громкости.

Выключение питания

1. Установите регулятор [Volume] в положение минимальной громкости (влево до упора).



2. Нажмите кнопку [Power].

Дисплей погаснет, и инструмент выключится.



Регулировка громкости и прозрачности звука

Можно регулировать громкость исполнения или воспроизведения пьесы, находящейся во внутренней памяти.

При работе в наушниках устанавливайте громкость регулятором [Volume].

1. Регулятором [Volume] установите нужную громкость.

Играя на клавиатуре, отрегулируйте громкость звучания инструмента. Вращение регулятора вправо увеличивает громкость, влево – понижает.



Регулировка прозрачности звука

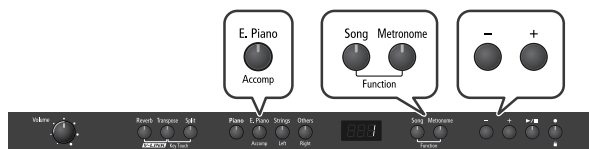

1. Удерживая кнопку [Song], нажмите кнопку [Metronome].

Дисплей отобразит "Fnc" (включен режим Function).



2. Удерживая кнопку [E. Piano], кнопками [-]/[+] добейтесь, чтобы дисплей отобразил "brL".

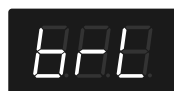

После отпускания кнопки [E. Piano] на дисплее отобразится текущая установка.

3. Кнопками [-]/[+] отрегулируйте прозрачность звука.

Установка	Описание
-10 - 0 - 10	Определяет тембральный характер звука RP201. Положительные (+) значения делают звук более "светлым", отрицательные (-) — более глухим.

4. Нажмите кнопку [Song] или [Metronome] для выхода из режима Function.

MEMO

Данную установку можно сохранить во внутреннюю память с помощью функции Memory Backup (стр. 44).

Педали

Педали используются главным образом для игры звуком фортепиано. Их функции описаны ниже.

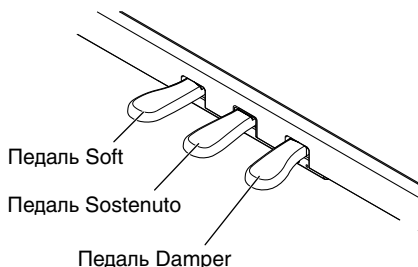

Педадь Damper (правая)

Удерживает звучание исполняемых нот.

При нажатии на эту педаль ноты продолжают звучать даже после отпущения клавиш.

Продолжительность звучания зависит от силы нажатия на педаль.

На акустическом фортепиано нажатие демпферной педали отодвигает демпфер, что обеспечивает богатый общий резонанс струн. RP201 имитирует эту особенность акустического фортепиано.

МЕМО

Звучание резонанса струн может быть изменено.

См. "Демпферный резонанс при использовании педали Damper (Damper Resonance)" (стр. 40).

Педадь Sostenuto (центральная)

Удерживает ноты, которые уже звучали в момент нажатия педали.

Педадь Soft (левая)

Эта педаль используется для смягчения звука.

При нажатии педали звук приглушается, аналогично действию левой педали акустического фортепиано.

Мягкость звучания тембра может изменяться в зависимости от глубины нажатия на педаль.

МЕМО

На педаль Sostenuto и Soft можно назначать также и другие функции. См. "Изменение режимов работы педалей (Center/Left Pedal Function)" (стр. 37).

NOTE

Прежде чем подсоединить или отсоединить кабель педали, отключите питание RP201. Отсоединение кабеля педали во время работы инструмента может привести к "зависанию" эффекта, назначенного на педаль.

МЕМО

Выворачивайте регулировочный винт до тех пор, пока он не упрется в пол. Если инструмент ставится на ковер, необходимо добиться прочного соприкосновения регулировочного винта с полом.

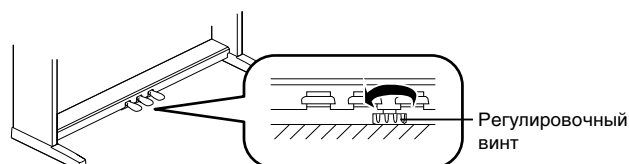

Использование наушников

Наличие наушников позволяет играть на инструменте в любое время суток, не беспокоя окружающих.

RP201 предусматривает одновременное подключение двух пар наушников, так как имеет два разъема. Это очень удобно для занятий с педагогом и при игре в четыре руки.

Если используется только одна пара наушников, подключите их к любому из двух соответствующих разъемов.

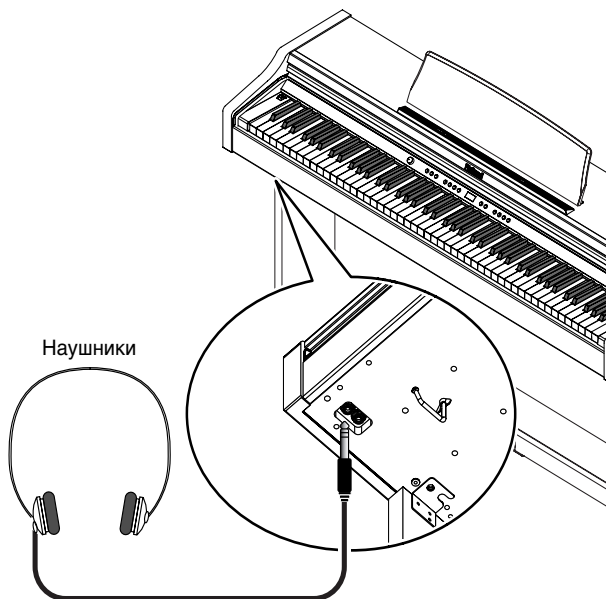

1. Подключите наушники к разъему, находящемуся на нижней панели слева.

Если подключены хотя бы одни наушники, динамики RP201 отключаются.

2. Уровень громкости в наушниках устанавливается регулятором [VOLUME] (стр. 18).

Замечания по использованию наушников

- Наушники требуют аккуратного обращения. Во избежание повреждения кабеля беритесь только за гарнитуру или за разъем.
- Наушники могут выйти из строя, если во время подключения уровень громкости был слишком высоким. Перед подключением наушников не забудьте установить громкость в минимум.
- Во избежание проблем со слухом или с наушниками не завышайте громкость. Работайте на разумном уровне громкости.
- Используйте наушники со стереоджеком 1/4".

Использование держателя наушников

Если наушники не используются, их можно повесить на специально предусмотренный держатель.

Установка держателя наушников

1. Вставьте прилагаемый держатель в специальное отверстие на нижней панели слева (см. рис.) и закрутите его.
2. Зафиксируйте положение держателя с помощью гайки-барашка.

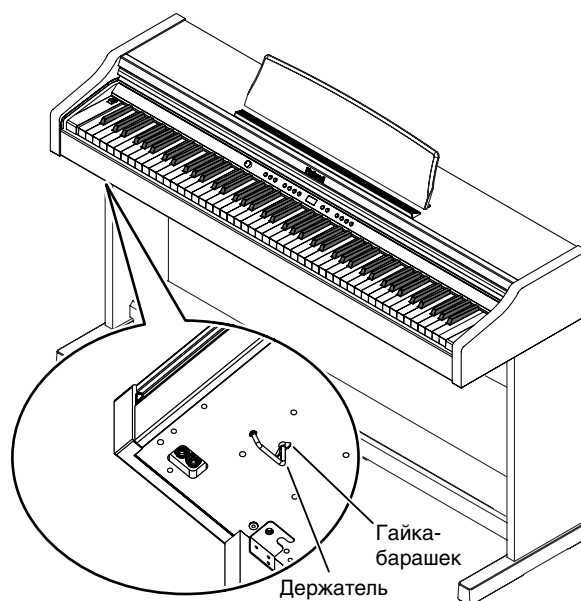

NOTE

Не вешайте на держатель ничего, кроме наушников. В противном случае можно повредить держатель или сам инструмент.

Исполнение различными звуками

RP201 имеет более 300 встроенных звуков, которые позволяют работать в различных музыкальных стилях.

Эти звуки называются тембрами. Они разделены на 4 группы, каждой из которых соответствует своя кнопка Tone.

При включении инструмента автоматически выбирается тембр "Grand Piano 1".

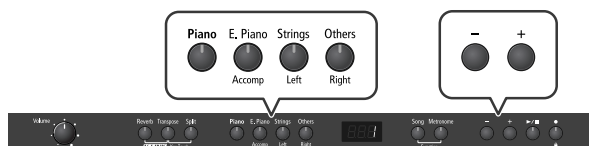

1. Нажав кнопку Tone, выберите группу тембров.

Поиграйте на клавиатуре.

Прозвучит тембр номер 1 выбранной группы.

Дисплей отобразит номер текущего тембра.

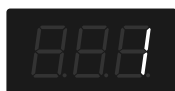

2. Кнопками [-]/[+] выберите нужный тембр из группы.

При игре на клавиатуре звучит выбранный тембр.

При следующем выборе данной группы по умолчанию будет устанавливаться именно этот тембр.



MEMO

В случае отсутствия какой-либо активности инструмента через некоторый промежуток времени дисплей перейдет в следующий режим.

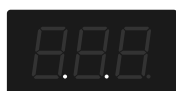

MEMO

Относительно тембров см. "Список тембров" (стр. 52).

NOTE

Существуют тембры, в которых некоторые клавиши не звучат.

MEMO

Если выбран тембр, на который назначен эффект Rotary, при нажатии кнопки [Others] будет изменяться частота этого эффекта.

Блокировка кнопок панели

С помощью функции Panel Lock можно заблокировать все кнопки во избежание случайных изменений параметров в процессе исполнения. См. "Блокировка кнопок панели (Panel Lock)" (стр. 45).

Настройка чувствительности клавиатуры (Key Touch)

Предусмотрена возможность выбора чувствительности (жесткости) клавиш, чтобы адаптировать клавиатуру под конкретного исполнителя.

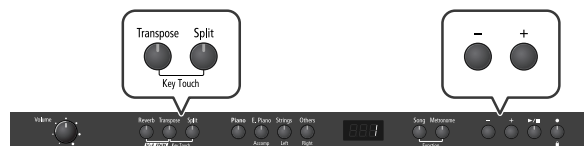

1. Удерживая кнопку [Transpose], нажмите кнопку [Split].

Кнопки [Transpose] и [Split] начнут мигать.

Дисплей отобразит текущую установку Key Touch.

2. Нажмите кнопку [-] или [+] для смены значения.



Дисплей	Описание
OFF Fixed	Звук имеет одинаковую громкость, независимо от скорости нажатия клавиш.
-L2 Super Light	Самая высокая чувствительность клавиатуры.
-L1 Light	Позволяет достигнуть фортиссимо меньшими усилиями, чем при установке "Medium". Особенно удобно использовать этот режим для детей.
-0- Medium	Стандартная чувствительность, типичная для акустического фортепиано.
-H1 Heavy	Низкая чувствительность клавиатуры. Для игры фортиссимо на клавиши надо нажимать с большей силой, чем при установке "Medium". Позволяет усилить экспрессивность исполнения.
-H2 Super Heavy	Очень низкая чувствительность клавиатуры.

3. Нажмите кнопку [Transpose] или [Split].

MEMO

Данную установку можно сохранить во внутреннюю память с помощью функции Memory Backup (стр. 44).

Обработка звука реверберацией (Reverb Effect)

Звук инструмента можно обработать эффектом реверберации. В этом случае создается ощущение игры в концертном зале или другом помещении.



1. Нажмите кнопку [Reverb], ее индикатор загорится.

Поиграйте на клавиатуре инструмента.

Эффект реверберации воздействует на весь тембр.

NOTE

Эффект реверберации недоступен, если для параметра Twin Piano Mode выбрано значение "2".

Выключение эффекта реверберации

1. Нажмите кнопку [Reverb], чтобы ее индикатор погас.

Изменение глубины эффекта реверберации

Предусмотрен выбор 10 уровней глубины эффекта реверберации.

1. Удерживая кнопку [Reverb], нажимайте кнопку [-] или [+].

Значение глубины реверберации отображается на дисплее.



MEMO

Данную установку можно сохранить во внутреннюю память с помощью функции Memory Backup (стр. 44).

NOTE

Нельзя выбирать индивидуальные установки глубины реверберации для каждого тембра. Эффект применяется с одинаковой глубиной ко всем тембрам.

NOTE

Данная установка не влияет на глубину реверберации воспроизводимой пьесы.

Эффекты

Кроме реверберации в RP201 предусмотрен широкий выбор и других эффектов обработки звука. Для каждого тембра выбирается наиболее подходящий эффект.

* Некоторые тембры эффектами не обрабатываются.

Изменение высоты клавиатуры (Transpose)

Функция "Transpose" позволяет при необходимости корректировать тональность, не меняя привычной аппликатуры.

Транспонирование можно использовать при аккомпанировании, изменяя строй в соответствии с диапазоном вокалиста.

Эта функция также позволяет исполнять пьесы с большим количеством диэзов (♯) или бемолей (♭) в тональности с более легкой аппликатурой.



RP201 предусматривает возможность транспонирования высоты только клавиатуры, клавиатуры и пьесы одновременно или только пьесы (Playback Transpose; стр. 29) (Transpose Mode; стр. 35).

Согласно заводским установкам при включении инструмента по умолчанию транспонирование применяется к клавиатуре и пьесе одновременно.

1. Удерживая кнопку [Transpose], нажмите клавишу, соответствующую тонике требуемой тональности.

При нажатой кнопке [Transpose] на дисплее отображается интервал транспонирования.



MEMO

Установки транспонирования можно изменять, удерживая кнопку [Transpose] и нажимая кнопки [-]/[+].

Доступный диапазон значений: -6 – 0 – 5 (с шагом в полутон).

При выборе значения, отличного от 0, кнопка [Transpose] горит. В этом случае с ее помощью можно включать и отключать функцию транспонирования.

После отпускания кнопки [Transpose] дисплей вернется к предыдущему экрану.

MEMO

Удерживая кнопку [Transpose] и одновременно нажав кнопки [-] и [+], можно вернуться к оригинальной высоте строя инструмента (установка 0).

NOTE

Если Transpose Mode (стр. 35) установить в "Sng" (транспонирование только воспроизводимой пьесы), транспонирование клавиатуры становится недоступным.

NOTE

Если интервал транспонирования задается с помощью клавиатуры, то при нажатии нескольких клавиш эта установка может оказаться неправильной.

Чтобы посмотреть, нужно ли было введено значение, отпустите кнопку [Transpose] и вновь нажмите ее.

NOTE

При отключении питания или выборе другой пьесы значение транспонирования возвращается в "0".

Пример: исполнение пьесы в Ми-мажор после транспонирования из До-мажор

Удерживая кнопку [Transpose], нажмите клавишу E (поскольку E является тоникой).

Если принять ноту C за точку отсчета, то интервал между ней и нотой E составит 4 клавиши, включая черные (4 полутона вверх). Поэтому дисплей отобразит "4".

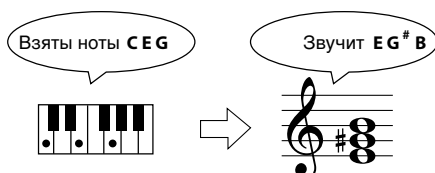

Исполнение с наложением двух тембров (Dual Play)

С помощью одной клавиши можно воспроизводить два тембра одновременно. Этот режим называется "Dual Play".

Например, попробуем наложить звуки фортепиано и струнных.

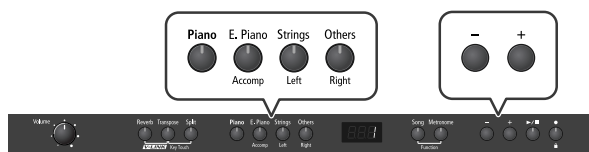

1. Удерживая кнопку [Piano], нажмите кнопку [Strings].

Индикаторы обеих кнопок загорятся.

Поиграйте на клавиатуре. Звуки фортепиано и струнных звучат одновременно.

Одновременное нажатие двух кнопок Tone активизировало в данной ситуации режим Dual Play.

Тембр, назначенный на левую кнопку, называется "Tone 1", на правую – "Tone 2".

NOTE

В режимах Split (стр. 24) или Twin Piano (стр. 36) режим Dual недоступен.

NOTE

Установка баланса громкости двух тембров описана на стр. 35.

Отключение режима Dual Play

1. Нажмите одну из кнопок Tone.

Будет воспроизводиться только тембр, соответствующий нажатой кнопке.

MEMO

Высоту звучания тембра Tone 2 в данный момент можно изменить на октаву. См. "Изменение высоты звучания тембра с шагом в октаву (Octave Shift)" (стр. 35).

MEMO

В режиме Dual при нажатии на педаль Damper эффект воздействует на оба тембра – Tone 1 и Tone 2. Однако, эта установка может быть изменена с тем, чтобы эффект воздействовал только на один из тембров. См. "Изменение способа воздействия педали Damper (Damper Pedal Part)" (стр. 37).

NOTE

В зависимости от выбранных тембров, второй тембр может не обрабатываться эффектами.

Изменение вариации тембра

Изменение тембра Tone 1

1. Нажмите кнопку [-] или [+].

Изменение тембра Tone 2

1. Удерживая кнопку Tone тембра Tone 2 (самую правую из горящих кнопок Tone), нажмите кнопку [-] или [+].

Игра с использованием различных тембров в левой и правой секциях клавиатуры (Split Play)

Исполнение на клавиатуре, разделенной на левую и правую части, называется игрой с разделением клавиатуры ("Split Play").

Нота, которая делит клавиатуру на две части, называется точкой раздела клавиатуры ("Split Point").

По умолчанию точкой раздела клавиатуры является "F#3". Соответствующая ей клавиша относится к левой части клавиатуры.

Звук правой секции клавиатуры называется "тембром правой руки", левой секции – "тембром левой".

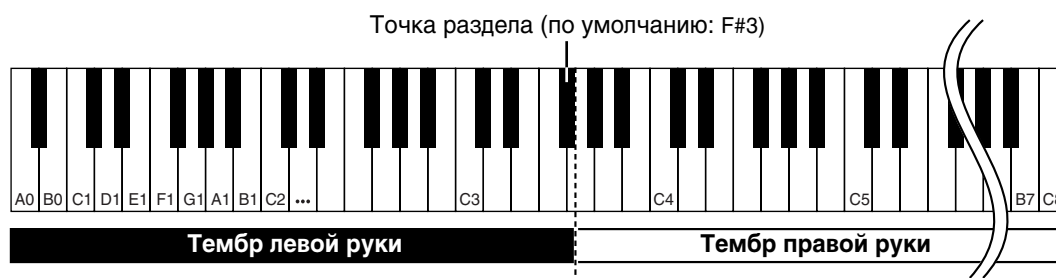

В качестве примера попробуем поиграть в режиме Split Play, используя тембр фортепиано (кнопка [Piano]).



1. Нажмите кнопку [Piano].

Будет выбран тембр фортепиано.

2. Нажмите кнопку [Split], чтобы ее индикатор загорелся.

Клавиатура разделится на левую и правую секции с точкой раздела F#3.

В секции правой руки клавиатуры используется тембр фортепиано, в секции левой руки – тембр "A. Bass+Cymbal".

Отключение режима Split Play

1. Нажмите кнопку [Split], чтобы ее индикатор погас.

Тембр правой руки распространится на всю клавиатуру.

МЕМО

При переходе из режима Dual Play (стр. 23) в режим Split Play тембр Tone 1, использовавшийся в Dual Play, назначается на тембр правой руки в режиме Split Play.

Переключение групп и вариаций тембров

Смена тембра правой руки

1. Кнопкой **Tone** выберите группу тембров.
2. Нажмите кнопку **[-]** или **[+]** для выбора вариации тембра.

Смена тембра левой руки

1. Удерживая кнопку **[Split]**, кнопкой **Tone** выберите группу тембров.
2. Удерживая кнопку **[Split]**, нажмите кнопку **[-]** или **[+]** для выбора вариации тембра.

МЕМО

В данный момент можно изменить высоту звучания тембра левой руки на октаву. См. "Изменение высоты звучания тембра с шагом в октаву (Octave Shift)" (стр. 35).

Смена положения точки раздела клавиатуры

Можно выбрать другую точку раздела клавиатуры (ноту, которая делит клавиатуру на две секции) в интервале между B1 и B6.

По умолчанию устанавливается точка раздела "F#3".



1. Удерживая кнопку [Split], нажмите клавишу, чтобы выбрать новую точку раздела.

Выбранная нота станет точкой раздела клавиатуры; на дисплее отобразится ее название.



Клавиша точки раздела принадлежит к секции левой руки клавиатуры.

После отпускания клавиши дисплей вернется в прежнее состояние.

МЕМО

Данную установку можно сохранить во внутреннюю память с помощью функции Memory Backup (стр. 44).

Отображение точки раздела

При отображении точки раздела на дисплей выводится имя ноты и число, соответствующее октаве.

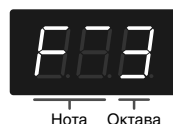

Дисплей	Имя ноты	Дисплей	Имя ноты
	C		F#
	C#		G
	D		A ^b
	E ^b		A
	E		B ^b
	F		B

Использование метронома

Во время исполнения можно использовать метроном.

RP201 оснащен многофункциональным метрономом с регулировкой громкости и размера.

При воспроизведении пьесы метроном звучит согласно ее темпу и размеру.



1. Нажмите кнопку [Metronome], чтобы ее индикатор загорелся.

Метроном зазвучит, и на дисплей на некоторое время выведется значение текущего темпа.

Индикатор кнопки [Metronome] мигает красным и зеленым цветами в заданном размере и темпе.

Красный цвет соответствует сильной доле, зеленый – слабой.

Отключение метронома

1. Нажмите кнопку [Metronome].

Смена темпа

1. Нажимайте на кнопку [Song], пока на дисплей не выведется значение темпа.



Индикатор кнопки [Song] загорится, и дисплей отобразит числовое значение темпа.



2. Кнопками [-] или [+] измените темп.

Соответствие между размером и темпом

Размер	2/2	x/4	3/8	6/8, 9/8, 12/8
Темп	= 5 – 250	= 10 – 500	= 20 – 999	= 7 – 333

Изменение размера

1. Нажимайте на кнопку [Song], пока на дисплей не выведется значение размера.

Значение размера отображается числом с точкой (".") в середине.

2. Кнопками [-] или [+] измените размер.

Дисплей	Размер	Дисплей	Размер
	2/2		6/4
	Звучат только слабые доли.		7/4
	2/4		3/8
	3/4		6/8
	4/4		9/8
	5/4		12/8

MEMO

Запись исполнения осуществляется в заданном размере метронома.

MEMO

При воспроизведении пьесы для метронома выбирается ее размер.

NOTE

В процессе воспроизведения пьесы размер метронома изменить невозможно.

Установка громкости метронома

Доступно 11 уровней громкости метронома. При включении питания выбирается уровень "5".



1. Удерживая кнопку [Metronome], нажмите кнопку [-] или [+].

На дисплее отобразится уровень громкости метронома.



MEMO

При выборе значения "0" метроном не слышен.

Отсчет тактов перед началом воспроизведения

При игре вместе со встроенной пьесой очень важно вовремя вступить. Для этого можно включить режим, при котором перед началом воспроизведения метроном будет отсчитывать несколько тактов.

1. Нажмите кнопку [▶/■] при включенном метрономе.

Перед запуском воспроизведения пьесы прозвучат два такта предварительного отсчета.

Воспроизведение пьес

Прослушивание пьес

Можно прослушать встроенные пьесы из внутренней памяти. RP201 содержит 65 встроенных пьес.



Выбор пьесы

1. Нажимайте на кнопку [Song], пока не отобразится "USr" (или номер, перед которым стоит буква "P" или "U").
2. Кнопкой [-] или [+] выберите пьесу.



Воспроизведение пьесы

3. Нажмите кнопку [▶/■].
Запустится воспроизведение выбранной пьесы. Когда пьеса закончится, воспроизведение остановится.
Чтобы остановить воспроизведение еще раз нажмите кнопку [▶/■].
При следующем нажатии кнопки [▶/■] воспроизведение запустится с точки, в которой было остановлено.

Перемотка вперед и назад

- Для перехода в начало следующей пьесы нажмите кнопку [+].
- Для перехода в начало текущей пьесы нажмите кнопку [-]. Если указатель воспроизведения уже находится в начале пьесы, произойдет переход в начало предыдущей пьесы.
- Чтобы перемотать текущую пьесу вперед, во время воспроизведения пьесы нажмите и удерживайте кнопку [+]. Чтобы перемотать текущую пьесу назад, во время ее воспроизведения нажмите и удерживайте нажатой кнопку [-]. При нажатии кнопки на дисплее в течении нескольких секунд отображается номер такта.

Если пьеса не сохранена

Если записанная пьеса не сохранена, то при выборе другой пьесы на дисплей выводится сообщение "dEL".

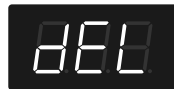

Невозможно воспроизвести другую пьесу, если в памяти инструмента имеется несохраненная.

Чтобы стереть несохраненную запись и запустить воспроизведение другой пьесы, нажмите кнопку [●]. Если стереть запись не следует, нажмите кнопку [▶/■] и сохраните пьесу. См. раздел "Сохранение пьес" (стр. 32).

Экран выбора пьес

При каждом нажатии кнопки [-] или [+] информация на экране выбора пьес будет меняться.

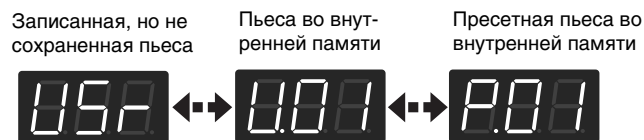

Номера, начинающиеся с "P", соответствуют пресетным пьесам (стр. 55).

Номера, начинающиеся с "U", соответствуют пьесам, сохраненным во внутреннюю память RP201.

NOTE

Индикация "U.**" не отображается, если в памяти инструмента сохраненные пьесы отсутствуют.

MEMO

Список встроенных пьес приведен в разделе "Список встроенных пьес" (стр. 55).

MEMO

Если на инструменте не выполняются никакие операции, то через некоторое время дисплей отобразит следующее.



Последовательное воспроизведение всех пьес (All Song Play)

Ниже описана процедура последовательного воспроизведения всех пьес внутренней памяти.



1. **Нажимайте на кнопку [Song], пока не отобразится "USR" (или номер, перед которым стоит буква "P" или "U").**
2. **Кнопками [-]/[+] выберите пьесу и область памяти ("P" или "U").**
3. **Удерживая кнопку [Song], нажмите кнопку [▶/■].**
Дисплей отобразит "ALL", и запустится последовательное воспроизведение всех пьес, начиная с выбранной.
По окончании последней пьесы запустится повторное воспроизведение пьес, начиная с первой.

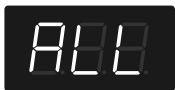

МЕМО

Пьесы выбранной области памяти будут воспроизводиться циклично.

4. **Чтобы остановить воспроизведение, нажмите кнопку [▶/■], ее индикатор погаснет.**

МЕМО

После нажатия кнопки [▶/■] воспроизведение остановится. Повторное нажатие кнопки [▶/■] возобновит воспроизведение с той точки, в которой пьеса была остановлена (при этом следующая пьеса воспроизводиться не будет). Чтобы снова запустить воспроизведение всех пьес, удерживая кнопку [Song], нажмите кнопку [▶/■].

МЕМО

Список встроенных пьес приведен в разделе "Список встроенных пьес" (стр. 55).

Прослушивание отдельных партий

Инструмент предусматривает возможность воспроизведения отдельных партий встроенных пьес. Это очень удобно для занятий, например, можно играть под сопровождение пьесы, в которой отключена партия одной руки.

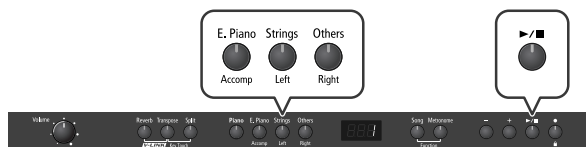

Партии пьесы назначаются на кнопки следующим образом.

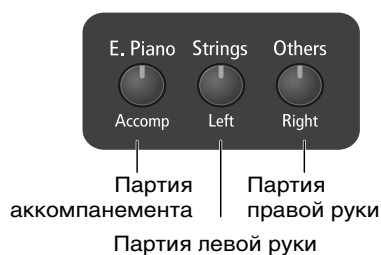

Партия левой руки назначена на кнопку [Strings (Left)], правой руки – на кнопку [Others (Right)], остальные партии – на кнопку [E. Piano (Accomp)]. "Треки" – это дорожки, в которых содержатся музыкальные данные.

1. **Выберите нужную пьесу (стр. 27).**
2. **Нажмите кнопку [▶/■], чтобы запустить воспроизведение пьесы.**

Если удерживать кнопку [▶/■], кнопки треков, содержащих данные исполнения, будут светиться.

МЕМО

Некоторые пьесы не содержат аккомпанемент. При выборе такой пьесы кнопка [Accomp (E. Piano)] не горит.

3. **Удерживая кнопку [▶/■], нажмите кнопку отключаемой партии.**

Нажмите кнопку [E. Piano], [Strings] или [Others].

Индикатор нажатой кнопки погаснет, а соответствующая ей партия отключится. Такое временное отключение партии называется ее "мьютированием".

МЕМО

Если требуется разучить партию правой руки, удерживая кнопку [▶/■], нажмите кнопку [Right (Others)], чтобы ее индикатор погас. При воспроизведении данной пьесы партия правой руки будет отключена.

МЕМО

Если отключить аккомпанемент до запуска воспроизведения, то вступление звучать не будет.

МЕМО

Если повторно нажать кнопку, выбранную на шаге 3, чтобы она загорелась, соответствующая партия снова зазвучит.

NOTE

При смене пьесы установки отключения треков сбрасываются.

Изменение громкости воспроизводимой пьесы

Ниже описана процедура установки громкости воспроизводимой пьесы.

Данная функция очень удобна, например, при разучивании нового материала. Она позволяет установить нужный баланс громкости между клавиатурой и воспроизводящейся пьесой.

1. Удерживая кнопку [▶/■], нажимайте кнопки [-]/[+].

Если удерживать кнопку [▶/■], дисплей отобразит значение громкости.

Диапазон значений: от 0 до 10.

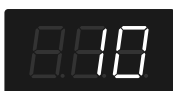

NOTE При выключении инструмента громкость воспроизведения пьесы устанавливается в "10".

Изменение темпа пьесы

Темп встроенной пьесы можно менять. Например, замедлив темп, можно упростить разучивание сложных пассажей.

1. Нажимайте на кнопку [Song], пока не отобразится значение темпа.

Индикатор кнопки [Song] загорится, и дисплей отобразит значение темпа.



2. Кнопками [-]/[+] измените темп.

Воспроизведение пьесы в фиксированном темпе (Tempo Mute)

В некоторых встроенных пьесах темп меняется. Имеется возможность установить постоянный темп для таких пьес.

1. Нажимайте на кнопку [Song], пока не отобразится значение темпа.

Индикатор кнопки [Song] загорится, и дисплей отобразит значение темпа.

2. Удерживая кнопку [Song], кнопками [-]/[+] измените установку.

Кнопка	Дисплей	Описание
[+]	Точка	Пьеса воспроизводится в фиксированном темпе.
[-]	Без точки	Пьеса воспроизводится с изменениями темпа, которые были изначально заложены при ее записи.



Отображается при фиксированном темпе

NOTE При смене пьес функция Tempo Mute отключается.

Изменение тональности воспроизводимой пьесы (Playback Transpose)

Функция Playback Transpose позволяет изменять тональность воспроизводимой пьесы.



1. Запустите воспроизведение пьесы (стр. 27).

2. Удерживая кнопку [Transpose], кнопками [-]/[+] измените тональность.

Тональность изменяется с шагом в полутон. Если удерживать нажатой кнопку [Transpose], установка функции Playback Transpose отображается на дисплее.

Диапазон значений: -6 – 0 – 5 (с шагом в полутон). При выборе значения, отличного от "0", индикатор кнопки [Transpose] загорается.

Интервал транспонирования также можно задать, удерживая кнопку [Transpose] и взяв нужную ноту на клавиатуре RP201.

Если значение транспонирования отличается от "0", с помощью кнопки [Transpose] можно включать/отключать функцию Playback Transpose.

MEMO Если удерживать кнопку [Transpose], то одновременно нажав кнопки [-] и [+], можно установить оригинальное значение интервала транспонирования (0).

MEMO При выборе новой пьесы установка транспонирования возвращается к значению "0".

NOTE Функция Playback Transpose недоступна, если параметр Transpose Mode (стр. 35) установлен в "Kbd" (Keyboard).

Запись

Исполнение на инструменте можно записать в его внутреннюю память.

Затем можно прослушать сделанную запись, чтобы оценить качество исполнения, а также играть на инструменте под ранее записанный аккомпанемент.

Если пьеса не сохранена

Если записанная пьеса не сохранена, то при выборе другой на дисплей выводится сообщение "dEL".



Невозможно записать или воспроизвести другую пьесу, если в памяти инструмента имеется несохраненная.

Чтобы стереть несохраненную запись, нажмите кнопку [●].

Если стирать запись не следует, нажмите кнопку [▶/■] и сохраните пьесу в память инструмента (стр. 32).

Соответствие между кнопками треков и записываемыми партиями

Запись в режимах Split Play (стр. 24) и Twin Piano (стр. 36) может производиться на соответствующие кнопкам треки.

Кнопка	Записываемая партия	
	Режим Split	Режим Twin Piano
[Right (Others)]	Тембр правой руки	Правая секция клавиатуры
[Left (Strings)]	Тембр левой руки	Левая секция клавиатуры

Запись исполнения



Установки для записи

1. Выберите тембр для исполнения (стр. 21).

2. Если необходимо, включите метроном.

Нажмите кнопку [Metronome] (стр. 26).

Прослушивая ритм метронома, установите нужные темп и размер (стр. 26).

3. Нажмите кнопку [●].

Дисплей отобразит "USr", индикатор кнопки [●] загорится, индикатор кнопки [▶/■] начнет мигать, и RP201 перейдет в режим готовности к записи.

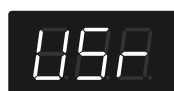

Начало записи

4. Нажмите кнопку [▶/■] или начните играть на клавиатуре.

После 2 тактов отсчета начинается запись.

Можно запустить запись, начав играть, и не нажимая кнопки [▶/■]. В этом случае запись запускается без отсчета метронома.

Когда запись начнется, загорятся индикаторы кнопок [●] и [▶/■].

МЕМО

В процессе отсчета метронома на дисплее сначала появится сообщение "-2", затем "-1".

Прекращение записи

5. Нажмите кнопку [▶/■].

Запись остановится.

Чтобы остановить запись, также можно нажать кнопку [●].

Прослушивание записанного материала

6. Если аббревиатура "Usr." на дисплее не отображается, нажимайте на кнопку [Song], пока она не появится.

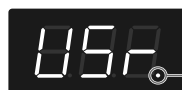

Отображается при наличии записанной пьесы.

7. Нажмите кнопку [-].

Произойдет переход в начало записанной пьесы.

8. Нажмите кнопку [▶/■].

Запустится воспроизведение записанного материала.

Если нажать кнопку [▶/■] при включенном метрономе, то перед запуском воспроизведения прозвучит отсчет в два такта.

9. Чтобы остановить воспроизведение, еще раз нажмите кнопку [▶/■].

NOTE

После выключения инструмента записанная пьеса будет удалена без возможности восстановления. Чтобы этого не произошло, сохраните ее во внутреннюю память. См. "Сохранение пьес" (стр. 32).

NOTE

Если записанный материал не сохранен, воспроизведение другой пьесы невозможно. Запись необходимо либо удалить (стр. 31), либо сохранить (стр. 32).

Удаление записанного исполнения

Сделанная запись может быть удалена.



1. Если аббревиатура "Usr." на дисплее не отображается, нажимайте на кнопку [Song], пока она не появится.



Отображается при наличии записанной пьесы.

2. Нажмите кнопку [+].

Сообщение "dEL" начнет мигать.

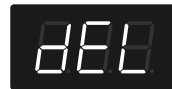

Если пьесу удалять не требуется, нажмите кнопку [▶/■].

3. Нажмите кнопку [●].

Записанная пьеса будет удалена.

MEMO

При выключении инструмента записанный материал удаляется.

Сохранение записанного материала

Сохранение пьес

Записанную пьесу можно сохранить во внутреннюю память инструмента.

Если записанный материал не сохранить, то после выключения питания RP201 он будет удален. Поэтому нужную запись необходимо сохранить во внутреннюю память инструмента.

MEMO

Можно сохранить максимум 20 пьес.



1. Удерживая кнопку [Song], нажмите кнопку [Metronome].

Дисплей отобразит "Fnc" (включен режим Function).



2. Удерживая кнопку [Transpose], кнопками [-]/[+] добейтесь, чтобы дисплей отобразил "SAV".

После отпускания кнопки отобразится следующее сообщение, и кнопка [▶/■] начнет мигать.

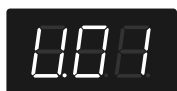

Отображаемый на дисплее номер соответствует первой свободной ячейке памяти User и может отличаться от приведенного на рисунке.

3. Кнопками [-]/[+] выберите номер ячейки памяти для сохранения.

Если в нижнем правом углу дисплея отображается точка, в этой ячейке уже имеется сохраненная пьеса.

Выберите свободный номер. Если требуется стереть пьесу и заменить ее новой записью, выберите ячейку с ненужной пьесой.



Отображается, если пьеса сохранена

4. Нажмите кнопку [▶/■].

Дисплей отобразит "Sur", и кнопки [▶/■] и [●] начнут мигать.

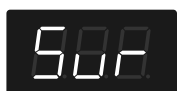

Для отказа от сохранения нажмите кнопку [▶/■].

5. Нажмите кнопку [●].

Пьеса будет сохранена.



NOTE

Никогда не отключайте питание инструмента, если на дисплее отображается сообщение "SAV".

6. Нажмите кнопку [Reverb] или [Transpose] для выхода из режима Function.

Удаление пьесы

Ниже описана процедура удаления из внутренней памяти записанной ранее пьесы.

MEMO

Относительно удаления всех пьес из внутренней памяти см. "Удаление всех пьес" (стр. 33).

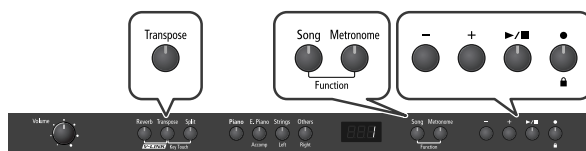

1. Удерживая кнопку [Song], нажмите кнопку [Metronome].

Дисплей отобразит "Fnc" (включен режим Function).

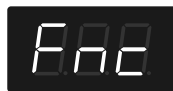

2. Удерживая кнопку [Transpose], кнопками [-] и [+] добейтесь, чтобы дисплей отобразил "dEL".

После отпускания кнопки отобразится следующее сообщение, и кнопка [▶/■] начнет мигать.



Отображаемый на дисплее номер соответствует первой записанной ячейке памяти User и может отличаться от приведенного на рисунке.

3. Кнопками [-]/[+] выберите удаляемую пьесу.

4. Нажмите кнопку [▶/■].

Дисплей отобразит "Sur", и кнопки [▶/■] и [●] начнут мигать.

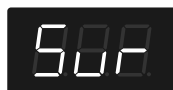

Для отказа от удаления нажмите кнопку [▶/■].

5. Нажмите кнопку [●].

Пьеса будет удалена.

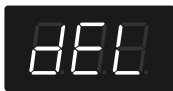

NOTE

Никогда не отключайте питание инструмента, если на дисплее мигает сообщение "dEL".

NOTE

Если удаленная пьеса являлась единственной в памяти RP201, дисплей на короткое время отобразит сообщение "non".

6. Нажмите кнопку [Song] или [Metronome] для выхода из режима Function.

Удаление всех пьес

Ниже описана процедура удаления всех пьес из внутренней памяти.

NOTE

Данная процедура удаляет все содержимое памяти инструмента. Удаленные данные восстановлению не подлежат, поэтому рекомендуется как можно более внимательно подходить к данному процессу.



1. Удерживая кнопку [Song], нажмите кнопку [Metronome].

Дисплей отобразит "Fnc" (включен режим Function).

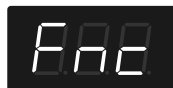

2. Удерживая кнопку [Transpose], кнопками [-]/[+] добейтесь, чтобы дисплей отобразил "dEL".

NOTE

Если внутренняя память пуста, следующие шаги недоступны.

После отпускания кнопки отобразится список всех пьес внутренней памяти, и кнопка [▶/■] начнет мигать.

3. Нажимайте кнопку [-] до тех пор, пока дисплей не отобразит "ALL".



4. Нажмите кнопку [▶/■].

Дисплей отобразит "Sur", и кнопки [▶/■] и [●] начнут мигать.



Для отказа от удаления нажмите кнопку [▶/■].

5. Нажмите кнопку [●].

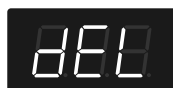

Все содержимое внутренней памяти будет удалено, и дисплей отобразит сообщение "non".

NOTE

Никогда не отключайте питание инструмента, если на дисплее мигает сообщение "dEL".

6. Нажмите кнопку [Song] или [Metronome] для выхода из режима Function.

Различные установки

Находясь в режиме Function, можно определять различные установки, связанные с исполнением или записью.

Принципы работы в режиме Function

1. Удерживая кнопку [Song], нажмите кнопку [Metronome].



Индикаторы кнопок [Song] и [Metronome] загорятся.

Дисплей отобразит "Fnc" (включен режим Function).

Индикаторы кнопок [Reverb], [Transpose], [Split], [Piano], [E. Piano], [Strings] и [Others] начнут мигать.



2. Нажмите одну из мигающих кнопок, чтобы выбрать установку, которую необходимо отредактировать.

Пока кнопка нажата, на дисплее отображается имя выбранной установки. Ее значение выводится на дисплей после отпускания кнопки.

3. Кнопками [-]/[+] измените установку.

4. Чтобы изменить и другие установки, вернитесь к шагу 2 и выберите следующую установку.

5. Нажмите кнопку [Song] или [Metronome] для выхода из режима Function.

Индикаторы кнопок вернутся в исходные состояния.

NOTE

При отключении питания инструмента установки, которые были изменены, возвращаются к своим первоначальным значениям. Чтобы сохранить изменения, выполните процедуру Memory Backup (стр. 44).

Кнопка	Функция	Стр.
[Reverb]	Twinn Piano Mode tPn	стр. 36
[Transpose] (& [-]/[+])	Save a Song SAU	стр. 32
	Deleting songs dEL	стр. 32
	Transpose Mode tRS	стр. 35

Кнопка	Функция	Стр.
[Split] (& [-]/[+])	Dual Balance dBL	стр. 35
	Octave Shift Oct	стр. 35
[Piano] (& [-]/[+])	Master Tuning tUn	стр. 38
	Temperament tAP	стр. 38
	Temperament Key tAE	стр. 39
	Stretch Tuning StR	стр. 39
[E.Piano] (& [-]/[+])	Brilliance bAL	стр. 18
	Damper Resonance rES	стр. 40
	String Resonance rSE	стр. 40
	Key Off Resonance rOF	стр. 40
[Strings] (& [-]/[+])	Damper Pedal Part dPr	стр. 37
	Center Pedal Function cPd	стр. 37
	Left Pedal Function lPd	стр. 37
[Others] (& [-]/[+])	Memory Backup bUP	стр. 44
	Local Control lCC	стр. 41
	MIDI Transmit Channel tCh	стр. 42
[Others] (& [-]/[+])	Composer MIDI Out COU	стр. 42
	V-LINK Transmit Channel vLn	стр. 43
	Recommended Tone rTn	стр. 41
	Factory Reset Fct	стр. 44
Нажмите и удерживайте кнопку [●] несколько секунд	Panel Lock pLL	стр. 45

Установки клавиатуры

Изменение баланса громкости в режиме Dual Play (Dual Balance)

Баланс громкости между тембрами Tone 1 и 2 можно изменить.

- 1. Удерживая кнопку [Song], нажмите кнопку [Metronome].**
Дисплей отобразит "Fnc" (включен режим Function).
- 2. Удерживая кнопку [Split], кнопками [-] или [+] выберите "dbl".**
- 3. Отпустите кнопку [Split] и просмотрите текущую установку.**
Отобразится текущий баланс громкости.

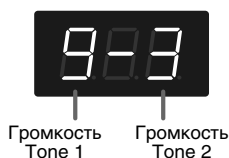

- 4. Кнопками [-]/[+] измените установку.**
Баланс громкости изменится.
Чтобы вернуться к оригинальному значению баланса громкости, одновременно нажмите кнопки [-] и [+].
- 5. Нажмите кнопку [Song] или [Metronome] для выхода из режима Function.**

МЕМО Данную установку можно сохранить во внутреннюю память с помощью функции Memory Backup (стр. 44).

Режим транспонирования (Transpose Mode)

Функция транспонирования используется для того, чтобы изменить высоту строя пьесы и клавиатуры одновременно, либо высоту строя только пьесы, либо высоту строя только клавиатуры. См. Transpose (стр. 22)
См. Playback Transpose (стр. 29)

- 1. Удерживая кнопку [Song], нажмите кнопку [Metronome].**
Дисплей отобразит "Fnc" (включен режим Function).
- 2. Удерживая кнопку [Transpose], кнопками [-] или [+] выберите "tr5".**
- 3. Отпустите кнопку [Transpose] и просмотрите текущую установку.**

4. Кнопками [-]/[+] измените установку.

Установка	Описание
	Транспонирование клавиатуры
	Транспонирование пьесы
	Транспонирование клавиатуры и пьесы

5. Нажмите кнопку [Song] или [Metronome] для выхода из режима Function.

МЕМО Данную установку можно сохранить во внутреннюю память с помощью функции Memory Backup (стр. 44).

Изменение высоты звучания тембра с шагом в октаву (Octave Shift)

Высота тембра Tone 2 в режиме Dual Play (стр. 23), а также тембра левой руки в режиме Split Play (стр. 24) может изменяться с шагом в одну октаву.

Изменение высоты с шагом в октаву называется октавным транспонированием ("Octave Shift").

Например, в режиме Split можно поднять тембр левой руки до высоты тембра правой.

- 1. Удерживая кнопку [Song], нажмите кнопку [Metronome].**
Дисплей отобразит "Fnc" (включен режим Function).
- 2. Удерживая кнопку [Split], кнопками [-] или [+] выберите "Oct".**
- 3. Отпустите кнопку [Split] и просмотрите текущую установку.**
- 4. Кнопками [-]/[+] измените установку.**

Значения
-2 - 0 - 2

Диапазон изменения высоты строя – от двух октав вниз (-2) до двух октав вверх (2).

Каждый раз при нажатии кнопки [-] строй понижается на одну октаву; при нажатии кнопки [+] – повышается на одну октаву.

Для возвращения к первоначальной высоте строя, одновременно нажмите кнопки [-] и [+].

5. Нажмите кнопку [Song] или [Metronome] для выхода из режима Function.

Разделение клавиатуры на две зоны для игры "в четыре руки" (Twin Piano)

Можно разделить клавиатуру на две независимые секции (правую и левую), чтобы два человека могли одновременно играть в одном и том же высотном диапазоне.

Это означает, что одно цифровое фортепиано RP201 может заменить два инструмента.

Данную функцию очень удобно использовать для занятий, когда ученик разучивает новый материал, повторяя его за учителем.

При включении функции Twin Piano, инструмент переходит в следующее состояние.

- Клавиатура делится на две независимые секции (левую и правую), с "До" первой октавы в центре каждой секции.
- На левую и правую секции назначается один и тот же тембр (Grand Piano 1).
- Правая педаль работает в режиме Dampers для правой секции клавиатуры, левая – в этом же режиме для левой.
- Если функция Twin Piano включается при включенном режиме Split или Dual, последние отключаются.
- Некоторые эффекты (стр. 22) отключаются.



МЕМО

Чтобы назначить левую секцию только на левый динамик, а правую – только на правый, выберите для режима Twin Piano установку "2".

1. **Удерживая кнопку [Song], нажмите кнопку [Metronome].**
Дисплей отобразит "Fnc" (включен режим Function).
2. **Нажмите кнопку [Reverb] для выбора "tPn".**
3. **Отпустите кнопку [Reverb] и просмотрите текущую установку.**

4. Кнопками [-]/[+] измените установку.

Доступен выбор одного из следующих вариантов.

Установка	Описание
	Режим Twin Piano отключен.
	Клавиатура делится на две одинаковые секции. Как и обычно, при игре в верхних диапазонах обеих зон звук будет идти справа; при игре в нижних – слева.
	Клавиатура делится на две одинаковые секции. Ноты, берущиеся в правой зоне, будут воспроизводиться правым динамиком; ноты, берущиеся в левой зоне – левым.

NOTE

Эта установка не запоминается после отключения питания RP201. При следующем включении питания RP201 этот параметр принимает значение "OFF".

NOTE

Если выбран режим "2", реверберация отключается.

NOTE

Для некоторых тембров разделение звука между динамиками недоступно даже при выборе установки "2".

5. Нажмите кнопку [Song] или [Metronome] для выхода из режима Function.

Если выбрать "1" или "2", дисплей отобразит следующее, индицируя активность режима Twin Piano:

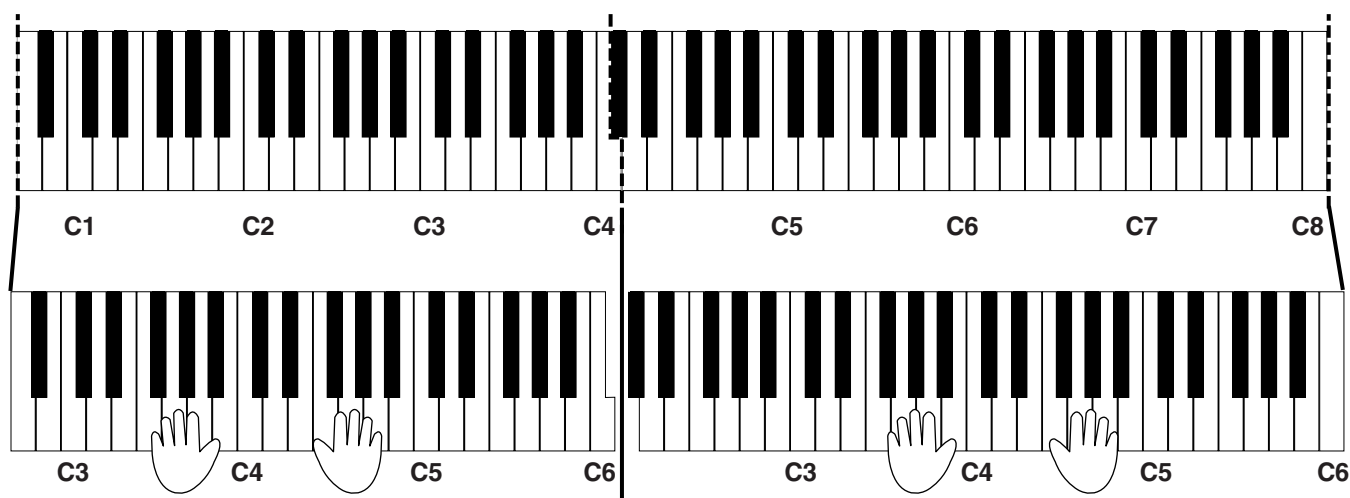



Установки педалей

Изменение способа воздействия педали Damper (Damper Pedal Part)

Обычно при нажатии на педаль Damper в режимах Dual или Split эффект, назначенный на эту педаль, воздействует на оба тембра. Однако, можно выбрать тембр, на который будет воздействовать эффект данной педали.

- 1. Удерживая кнопку [Song], нажмите кнопку [Metronome].**
Дисплей отобразит "Fnc" (включен режим Function).
- 2. Удерживая кнопку [Strings], кнопками [-] или [+] выберите "dPr".**
- 3. Отпустите кнопку [Strings] и просмотрите текущую установку.**
- 4. Кнопками [-]/[+] измените установку.**

Установка	Описание
	Эффект применяется к обоим тембрам
	Эффект применяется только к тембру Tone 1 (в режиме Dual)/тембру правой руки (в режиме Split)
	Эффект применяется только к тембру Tone 2 (в режиме Dual)/тембру левой руки (в режиме Split)

- 5. Нажмите кнопку [Song] или [Metronome] для выхода из режима Function.**



МЕМО

Данную установку можно сохранить во внутреннюю память с помощью функции Memory Backup (стр. 44).





Изменение режимов работы педалей (Center/Left Pedal Function)

При включении инструмента левая педаль по умолчанию является педалью Soft, а центральная – педалью Sostenuto (стр. 19). Однако, эти педали могут выполнять и другие функции.

- 1. Удерживая кнопку [Song], нажмите кнопку [Metronome].**
Дисплей отобразит "Fnc" (включен режим Function).
- 2. Удерживая кнопку [Strings], кнопками [-]/[+] выберите педаль, функцию которой следует изменить.**

Установка	Описание
	Центральная педаль
	Левая педаль

- 3. Отпустите кнопку [Strings] и просмотрите текущую установку.**
- 4. Кнопками [-]/[+] измените установку.**

Установка	Описание
 Sostenuto	Педаль работает в режиме Sostenuto (Доступно только для центральной педали)
 Soft	Педаль работает в режиме Soft (Доступно только для левой педали)
 Play/Stop	Педаль выполняет функцию кнопки [▶/■].
 Layer	При нажатии на педаль к текущему звучанию добавляется тембр Tone 2 при игре в режиме Dual. * Данная функция действует только в режиме Dual.
 Octave	При нажатии на педаль к текущему звучанию добавляется звук на октаву выше. * Данная функция не действует в режимах Twin Piano, Dual или Split.

NOTE

Установки "Layer" и "Octave" нельзя одновременно назначить на центральную и левую педали.

- 5. Нажмите кнопку [Song] или [Metronome] для выхода из режима Function.**

Установки настройки

Подстройка под высоту других инструментов (Master Tuning)

При игре вместе с другими музыкантами можно подстроить высоту строя RP201 под них.

Стандартной обычно считается высота, которая соответствует высоте ноты "Ля" первой октавы. Чтобы ансамблевое звучание было более чистым, убедитесь, что инструменты настроены одинаково.

1. **Удерживая кнопку [Song], нажмите кнопку [Metronome].**
Дисплей отобразит "Fnc" (включен режим Function).
2. **Удерживая кнопку [Piano], кнопками [-] или [+] выберите "tun".**
3. **Отпустите кнопку [Piano] и просмотрите текущую установку.**
4. **Кнопками [-]/[+] измените установку.**



На дисплее отобразятся последние три цифры значения частоты "440.0 Гц".

Установка
15.3 Hz - 40.0 Hz - 66.2 Hz 415.3 Hz - 440.0 Hz - 466.2 Hz

По умолчанию инструмент имеет установку "40.0 (440.0 Гц)."

NOTE

Нажмите одновременно кнопки [-] и [+] для возврата к заводской настройке (440 Гц).

5. **Нажмите кнопку [Song] или [Metronome] для выхода из режима Function.**

МЕМО

Данную установку можно сохранить во внутреннюю память с помощью функции Memory Backup (стр. 44).

Выбор строя (Temperament)

Классические произведения, например, пьесы барокко, могут исполняться с использованием соответствующих исторических строев (методов настроек).

Большинство современных пьес сочинены и исполняются в равномерно темперированном строе (самом распространенном на сегодняшний день). Однако в более ранней музыке существовало большое разнообразие других видов строев. Исполнение пьесы в оригинальном строе позволяет насладиться гармонией созвучий, которые изначально предполагались композиторами в их произведениях.

1. **Удерживая кнопку [Song], нажмите кнопку [Metronome].**
Дисплей отобразит "Fnc" (включен режим Function).
2. **Удерживая кнопку [Piano], кнопками [-] или [+] выберите "tnP".**
3. **Отпустите кнопку [Piano] и просмотрите текущую установку.**
4. **Кнопками [-]/[+] измените установку.**



Строй Тоника

Предусмотрен выбор восьми различных строев.

Установка	Строй	Описание
1	Equal	В этом строе каждая октава разделена на двенадцать равных долей (полутонов). Каждый интервал характеризуется небольшим диссонансом.
2	Just (Major)	Натуральный минорный строй. Отличается консонансным звучанием терций и квинт. Он не подходит для исполнения мелодии и не может транспонироваться, но характеризуется благозвучием.
3	Just (Minor)	Натуральный мажорный строй отличается от одноименного минорного тем, что совершенными интервалами являются квинта и малая терция.
4	Arabic	Этот лад используется в арабской музыке.
5	Kirnberger	Этот усовершенствованный строй сочетает в себе элементы строев Meantone и Just, допуская большую свободу модуляции. Возможно исполнение произведений во всех тональностях.
6	Meantone	Этот строй является средним между темперированным и натуральным, допуская, таким образом, транспозиции в другие тональности.
7	Pythagorean	Этот строй, изобретенный философом Пифагором, характеризуется отсутствием диссонанса в квартрах и квинтах. Немного диссонансируют аккорды, содержащие терцию, но мелодии очень благозвучны.

Установка	Строй	Описание
8	Werckmeister	Этот строй сочетает в себе элементы Meantone и Пифагорейского строев. Возможно исполнение произведения во всех тональностях.

5. Нажмите кнопку [Song] или [Metronome] для выхода из режима Function.

Определение тоники

При игре в любом строе, отличном от равномерно темперированного, необходимо определять тонику исполняемой пьесы (другими словами – ноту, которая соответствует "до" в тональности до-мажор или "ля" в тональности ля-минор).

При игре в равномерно темперированном строе тонику задавать не нужно.

1. Удерживая кнопку [Song], нажмите кнопку [Metronome].

Дисплей отобразит "Fnc" (включен режим Function).

2. Удерживая кнопку [Piano], кнопками [-] или [+] выберите "tnE".

3. Отпустите кнопку [Piano] и просмотрите текущую установку.

4. Кнопками [-]/[+] измените установку.

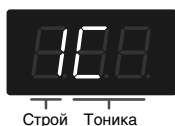

Дисплей	Нота	Дисплей	Нота
	C		F#
	C#		G
	D		Ab
	Eb		A
	E		Bb
	F		B

NOTE

При игре в ансамбле помните, что в зависимости от ключа может происходить некоторый сдвиг высоты нот.

5. Нажмите кнопку [Song] или [Metronome] для выхода из режима Function.

МЕМО

Данную установку можно сохранить во внутреннюю память с помощью функции Memory Backup (стр. 44).

Растянутый строй

Этот строй обычно используется для фортепиано. В нем ноты нижнего диапазона настраиваются чуть ниже, а верхние – чуть выше по сравнению с равномерно темперированным строем.

1. Удерживая кнопку [Song], нажмите кнопку [Metronome].

Дисплей отобразит "Fnc" (включен режим Function).

2. Удерживая кнопку [Piano], кнопками [-] или [+] выберите "Str".

3. Отпустите кнопку [Piano] и просмотрите текущую установку.

4. Кнопками [-]/[+] измените установку.

Установка	Описание
	"Растягивает" строй клавиатуры. Данная установка подходит для исполнения фортепианных сольных партий.
	Стандартная огибающая строя. Подходит для исполнения в режиме Dual (стр. 23) или при игре в ансамбле.

5. Нажмите кнопку [Song] или [Metronome] для выхода из режима Function.

МЕМО

Данную установку можно сохранить во внутреннюю память с помощью функции Memory Backup (стр. 44).

Установки для звуков фортепиано

Демпферный резонанс при использовании педали Damper (Damper Resonance)

Уровень демпферного резонанса может быть изменен. На акустическом фортепиано нажатие демпферной педали обеспечивает дополнительный резонанс струн не только нажатых клавиш, что добавляет в звук богатые реверберации и насыщенность. При нажатии педали Damper в RP201 воссоздается этот эффект (демпферный резонанс).

- 1. Удерживая кнопку [Song], нажмите кнопку [Metronome].**
Дисплей отобразит "Fnc" (включен режим Function).
- 2. Удерживая кнопку [E. Piano], кнопками [-] или [+] выберите "rES".**
- 3. Отпустите кнопку [E. Piano] и просмотрите текущую установку.**
- 4. Кнопками [-]/[+] измените установку.**

Установка	Описание
OFF, 1 – 10	Чем выше значение этого параметра, тем громче демпферный резонанс. Установка "OFF" выключает данную функцию.

- 5. Нажмите кнопку [Song] или [Metronome] для выхода из режима Function.**

МЕМО

Данную установку можно сохранить во внутреннюю память с помощью функции Memory Backup (стр. 44).

Резонанс струн (String Resonance)

Данная установка воссоздает резонансные колебания струн акустического фортепиано, когда клавиша нажимается при других нажатых клавишах.

- 1. Удерживая кнопку [Song], нажмите кнопку [Metronome].**
Дисплей отобразит "Fnc" (включен режим Function).
- 2. Удерживая кнопку [E. Piano], кнопками [-] или [+] выберите "rSt".**
- 3. Отпустите кнопку [E. Piano] и просмотрите текущую установку.**
- 4. Кнопками [-]/[+] измените установку.**

Установка	Описание
OFF, 1 – 10	Чем выше значение этого параметра, тем громче резонанс струн. Установка "OFF" выключает данную функцию.

- 5. Нажмите кнопку [Song] или [Metronome] для выхода из режима Function.**

МЕМО

Данную установку можно сохранить во внутреннюю память с помощью функции Memory Backup (стр. 44).

Резонанс снятия ноты (Key Off Resonance)

Резонанс Key Off воссоздает мягкий звук демпфера, приглушающего струну при отпускании клавиши акустического рояля.

- 1. Удерживая кнопку [Song], нажмите кнопку [Metronome].**
Дисплей отобразит "Fnc" (включен режим Function).
- 2. Удерживая кнопку [E. Piano], кнопками [-] или [+] выберите "rOF".**
- 3. Отпустите кнопку [E. Piano] и просмотрите текущую установку.**
- 4. Кнопками [-]/[+] измените установку.**

Установка	Описание
OFF, 1–10	Чем выше значение, тем громче резонанс Key Off. При выборе значения "OFF" данная функция отключена.

- 5. Нажмите кнопку [Song] или [Metronome] для выхода из режима Function.**

МЕМО

Данную установку можно сохранить во внутреннюю память с помощью функции Memory Backup (стр. 44).

Установки MIDI

Ниже описано определение различных установок MIDI.
Также см. "Подключение MIDI-устройств" (стр. 47).

Включение рекомендованных тембров VIMA TUNES (Recommended Tone)

Можно подключить порт MIDI In на RP201 к порту MIDI OUT компьютерного MIDI-интерфейса и воспроизводить компакт-диски VIMA (VIMA TUNES). Для этого требуется программное обеспечение "VIMA TUNES PLAYER", находящееся в свободном доступе на сайте Roland:

<http://www.roland.com/products/en/>

* Выберите в алфавитном списке продукции страницу RP201 и затем откройте страницу "Download".



Пьесы на компакт-дисках VIMA (VIMA TUNES) содержат так называемые "рекомендованные тембры", которые специально подобраны для каждой конкретной пьесы.

При выборе пьесы с компакт-диска VIMA (VIMA TUNES) рекомендованные тембры назначаются на кнопки [E. Piano], [Strings] и [Others], и индикаторы этих кнопок начинают мигать.

Нажав на мигающую кнопку, можно выбрать один из трех рекомендованных для выбранной пьесы тембров.

Можно определить, будут ли рекомендованные тембры автоматически назначаться на кнопки секции Tone, или нет.

- 1. Удерживая кнопку [Song], нажмите кнопку [Metronome].**
Дисплей отобразит "Fnc" (включен режим Function).
- 2. Удерживая кнопку [Others], кнопками [-] или [+] выберите "rtn".**
- 3. Отпустите кнопку [Others] и просмотрите текущую установку.**
- 4. Кнопками [-]/[+] измените установку.**

Установка	Описание
	При выборе пьесы с компакт-диска VIMA (VIMA TUNES) рекомендованные тембры автоматически назначаются на кнопки тембров [E. Piano], [Strings] и [Others].
	Рекомендованные тембры не используются, могут быть выбраны только встроенные тембры RP201.

По умолчанию выбирается значение "On".

- 5. Нажмите кнопку [Song] или [Metronome] для выхода из режима Function.**

Предотвращение дублирования нот при работе с секвенсером (Local Control)

Коммутируя с инструментом внешний MIDI-секвенсер, параметр Local Control следует отключить (состояние Off).

Поскольку обычно в секвенсере параметр Thru включен, при игре на клавиатуре данные передаются на внутренний звуковой генератор по двум цепям – Local Control (1) и (2) (см. рис.). В результате, при взятии одной ноты звук воспроизводится дважды. Чтобы этого избежать, отключите Local Control (1), и сообщения MIDI будут поступать на звуковой генератор только из секвенсера.

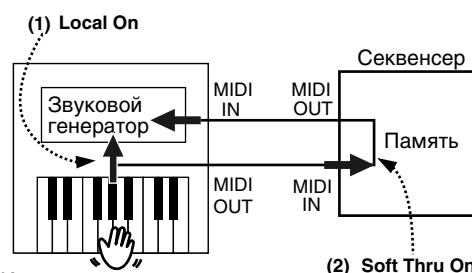

Каждая нота звучит дважды

Local On:

Клавиатура и встроенный секвенсер подключены к внутреннему звуковому генератору.





Local Off:

Клавиатура и встроенный секвенсер не соединены с внутренним звуковым генератором. Во время игры на клавиатуре данные на встроенный генератор не передаются.



- 1. Удерживая кнопку [Song], нажмите кнопку [Metronome].**
Дисплей отобразит "Fnc" (включен режим Function).
- 2. Удерживая кнопку [Others], кнопками [-] или [+] выберите "L.Ct".**
- 3. Отпустите кнопку [Others] и просмотрите текущую установку.**

4. Кнопками [-]/[+] измените установку.

Установка	Описание
	Параметр Local Control включен (On). Клавиатура и встроенный секвенсер подключены к внутреннему звуковому генератору.
	Параметр Local Control выключен (Off). Клавиатура и встроенный секвенсер не соединены с внутренним звуковым генератором. Во время игры на клавиатуре или воспроизведения пьесы соответствующие ноты не звучат, а MIDI-сообщения подаются на разъем MIDI OUT.

5. Нажмите кнопку [Song] или [Metronome] для выхода из режима Function.

Установка MIDI-канала передачи (MIDI Transmit Channel)

Данная установка определяет канал, по которому RP201 передает данные.

Протокол MIDI позволяет одновременно передавать и принимать сообщения по 16 каналам (1 – 16). Коммутируя с RP201 MIDI-модули и назначая на них соответствующие MIDI-каналы, можно играть звуками подключенных устройств. RP201 принимает информацию по всем шестнадцати каналам (1 – 16).

- 1. Удерживая кнопку [Song], нажмите кнопку [Metronome].**
Дисплей отобразит "Fnc" (включен режим Function).
- 2. Удерживая кнопку [Others], кнопками [-] или [+] выберите "Ch".**
- 3. Отпустите кнопку [Others] и просмотрите текущую установку.**
- 4. Кнопками [-]/[+] измените установку.**

Установка (канал)
OFF, 1 – 16

МЕМО

При выборе установки "OFF" MIDI-данные с RP201 не передаются.

МЕМО



Относительно коммутации MIDI-модулей с инструментом см. "Подключение MIDI-устройств" (стр. 47).

5. Нажмите кнопку [Song] или [Metronome] для выхода из режима Function.

Передача записанных данных на MIDI-устройство (Composer MIDI Out)

Если функция Composer MIDI Out включена, пьесу, записанную на RP201, можно передать на внешнее MIDI-устройство или компьютер.

- 1. Удерживая кнопку [Reverb], нажмите кнопку [Transpose].**
Дисплей отобразит "Fnc" (включен режим Function).
- 2. Удерживая кнопку [Others], кнопками [-] или [+] выберите "Out".**
- 3. Отпустите кнопку [Others] и просмотрите текущую установку.**
- 4. Кнопками [-]/[+] измените установку.**

Установка	Описание
	Записанный материал передается.
	Записанный материал не передается.

5. Нажмите кнопку [Song] или [Metronome] для выхода из режима Function.

Прочие установки

Функция V-LINK (V-LINK)

Скоммутировав с RP201 совместимое с V-LINK видеоустройство, можно будет управлять изображениями в процессе игры на инструменте.

NOTE

Во избежание повреждения динамиков и усилителей перед коммутацией инструмента с другими устройствами установите регуляторы громкости всех устройств в минимум и отключите их питание.

V-LINK

V-LINK (**V-LINK**) – это разработанная фирмой Roland технология, позволяющая объединить исполнение музыки и управление визуальной информацией. Используя видео оборудование, совместимое с V-LINK, можно включать во время игры визуальные эффекты, которые усиливают выразительность и эмоциональность подачи музыкального материала.

Использование функции V-LINK

1. Удерживая кнопку [Reverb], нажмите кнопку [Transpose].

Дисплей отображает " _ _ _ ", когда функция V-LINK включена. Чтобы отключить функцию V-LINK, повторно удерживая кнопку [Reverb], нажмите кнопку [Transpose].

Если функция V-LINK включена, дисплей отобразит следующее.



Управлять изображениями можно с помощью 12 крайних левых клавиш инструмента.

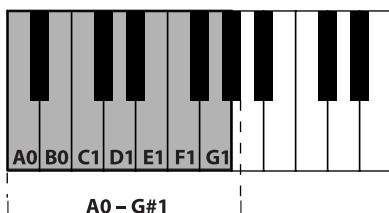

NOTE

Пока функция V-LINK включена, крайние 12 клавиш в левой части клавиатуры не звучат, а используются для переключения изображений.

2. Для выхода из режима V-LINK, удерживая кнопку [Reverb], нажмите кнопку [Transpose].

Установка канала передачи V-LINK

Для передачи сообщений, управляющих изображениями, необходимо выбрать MIDI-канал.

1. Удерживая кнопку [Song], нажмите кнопку [Metronome].

Дисплей отобразит "Fnc" (включен режим Function).

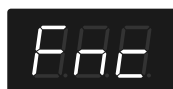

2. Удерживая кнопку [Others], кнопками [-] или [+] выберите "vLn".



3. Отпустите кнопку [Others] и просмотрите текущую установку.

4. Кнопками [-]/[+] выберите MIDI-канал.

Установка (канал передачи V-LINK)

1 - 16

5. Нажмите кнопку [Song] или [Metronome] для выхода из режима Function.

Сохранение установок (Memory Backup)

Как правило, при выключении питания инструмента различные установки возвращаются к своим заводским значениям. Однако некоторые откорректированные установки можно сохранить во внутреннюю память инструмента, чтобы после включения питания снова работать с ними.

Эта функция называется "Memory Backup."

1. Удерживая кнопку [Song], нажмите кнопку [Metronome].

Дисплей отобразит "Fnc" (включен режим Function).



2. Удерживая кнопку [Others], кнопками [-] или [+] выберите "buP".

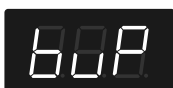

3. После отпускания кнопки [Others] начнет мигать индикатор кнопки [▶/■].

4. Нажмите кнопку [▶/■].

Дисплей отобразит "Sur", и кнопки [▶/■] и [●] начнут мигать.



Для отмены операции нажмите кнопку [▶/■].

5. Для выполнения операции нажмите кнопку [●].

На дисплее начнет мигать сообщение "buP".

NOTE

Никогда не отключайте питание инструмента, если на дисплее мигает сообщение "buP".

После завершения операции дисплей отобразит "Fnc".



MEMO

Подробная информация о сохранении установок во внутреннюю память находится в разделе "Установки, сохраняемые функцией Memory Backup" (стр. 56).

6. Нажмите кнопку [Song] или [Metronome] для выхода из режима Function.

Восстановление заводских установок (Factory Reset)

Имеется возможность восстановления заводских установок всех параметров. Эта функция называется Factory Reset.

Используйте эту функцию для того, чтобы установки, сохраненные с помощью функции Memory Backup, возвратились к своим заводским значениям.

NOTE

При восстановлении заводских установок пользовательские установки удаляются.

MEMO

Данная функция не удаляет пьесы из внутренней памяти. Если требуется полностью очистить содержимое внутренней памяти, обратитесь к разделу "Удаление всех пьес" (стр. 33).

1. Удерживая кнопку [Song], нажмите кнопку [Metronome].

Дисплей отобразит "Fnc" (включен режим Function).

2. Удерживая кнопку [Others], кнопками [-] или [+] выберите "Fct".

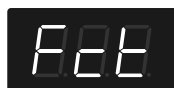

3. После отпускания кнопки [Others] начнет мигать индикатор кнопки [▶/■].

4. Нажмите кнопку [▶/■].

Дисплей отобразит "Sur", и кнопки [▶/■] и [●] начнут мигать.



Для отмены операции нажмите кнопку [▶/■].

5. Для выполнения операции нажмите кнопку [●].

На дисплее начнет мигать сообщение "Fct".

NOTE

Никогда не отключайте питание инструмента, если на дисплее мигает сообщение "Fct".

После окончания процесса Factory Reset на дисплее отображается следующая информация.

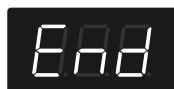

6. Установите регулятор [Volume] в минимум.

7. Выключите и вновь включите питание инструмента.

Блокировка кнопок панели (Panel Lock)

С помощью данной функции можно заблокировать все кнопки инструмента. Это поможет избежать случайного изменения установок (например, если на инструменте играет ребенок).

1. Нажмите и удерживайте кнопку [●] в течение нескольких секунд.

Функция блокировки панели включится. Все кнопки будут заблокированы.

Дисплей отобразит следующее.



NOTE

Включение данной функции во время воспроизведения пьесы автоматически остановит воспроизведение.

NOTE

Функция Panel Lock недоступна в режиме Function, а также в процессе записи пьесы.

Отмена блокировки кнопок панели

.....

Повторно нажмите и удерживайте кнопку [●] в течение нескольких секунд.

МЕМО

Режим блокировки после выключения питания инструмента отменяется.

Подключение внешнего оборудования

Подключение к аудиооборудованию

Подключив RP201 к активным мониторам или аудиосистеме, имеющей линейный вход, можно воспроизводить звуковой сигнал инструмента через это аудиооборудование.

Если к входам RP201 подключить аудиооборудование, его сигналы можно будет воспроизводить через RP201.

Для коммутации используйте стандартные аудиокабели (приобретаются отдельно).

- * Некоторые аудиокабели могут содержать резисторы. Не используйте кабели этого типа для коммутации, иначе уровень звука может быть занижен.
- * Во избежание повреждения динамиков и усилителей, перед коммутацией установите все регуляторы громкости в минимум и выключите питание всех скоммутированных устройств.

Подключение к RP201 внешних мониторов

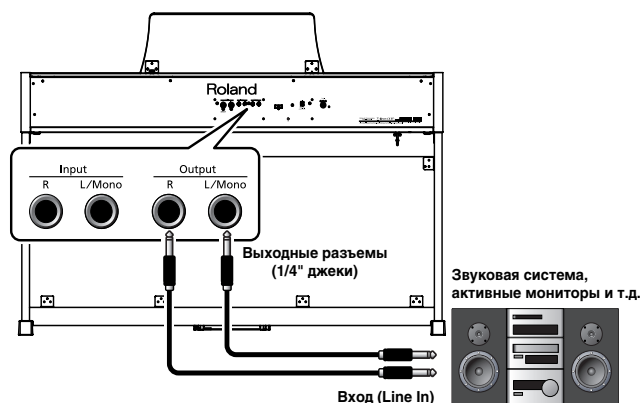

1. Установите в минимум регуляторы громкости RP201 и звуковой системы.
2. Выключите питание RP201 и звуковой системы.
3. С помощью аудиокабелей (приобретаются отдельно) осуществите коммутацию.
4. Включите питание RP201.
5. Включите питание звуковой системы.
6. Отрегулируйте громкость RP201 и звуковой системы.

При игре на RP201 звук воспроизводится через скоммутированную с ним звуковую систему.

Выключение питания

1. Установите в минимум регуляторы громкости RP201 и звуковой системы.
2. Выключите питание звуковой системы.
3. Выключите питание RP201.

Воспроизведение звуков аудиоустройства через динамики RP201

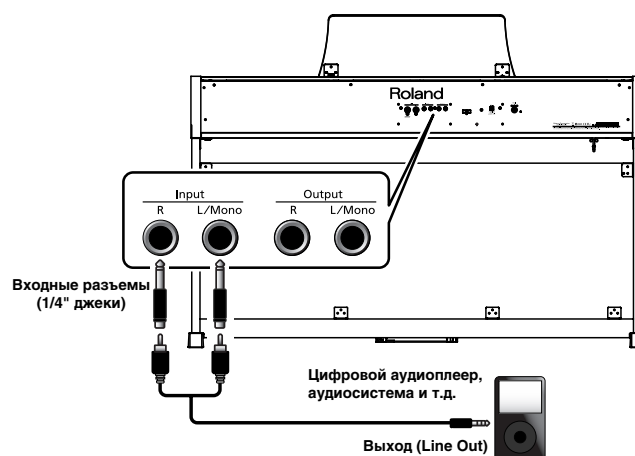

1. Установите в минимум регуляторы громкости RP201 и аудиоустройства.
2. Выключите питание RP201 и аудиоустройства.
3. С помощью аудиокабелей (приобретаются отдельно) осуществите коммутацию.
4. Включите питание аудиоустройства.
5. Включите питание RP201.
6. Отрегулируйте громкость RP201 и аудиоустройства. Звук подключенного аудиоустройства будет воспроизводиться через встроенные динамики RP201. Устанавливайте громкость с помощью регуляторов аудиоустройства.

Выключение питания

1. Установите в минимум регуляторы громкости RP201 и аудиоустройства.
2. Выключите питание RP201.
3. Выключите питание аудиоустройства.

Подключение MIDI-устройств

Подключив к инструменту внешний MIDI-модуль, можно обмениваться с ним MIDI-сообщениями, управляя устройством с помощью инструмента, и наоборот инструментом с помощью устройства. Например, можно играть тембрами другого инструмента или переключать их.

Понятие MIDI

MIDI – Musical Instrument Digital Interface (цифровой интерфейс для музыкальных инструментов). Это общепринятый стандарт для обмена музыкальными данными между различными электронными инструментами и компьютером.

RP201 снабжен MIDI-разъемами, через которые осуществляется обмен MIDI-информацией с внешними устройствами.

* Во избежание повреждения динамиков и других приборов перед коммутацией установите все регуляторы громкости в минимум и выключите питание всех скоммутированных устройств.

Подключение MIDI-секвенсера к RP201

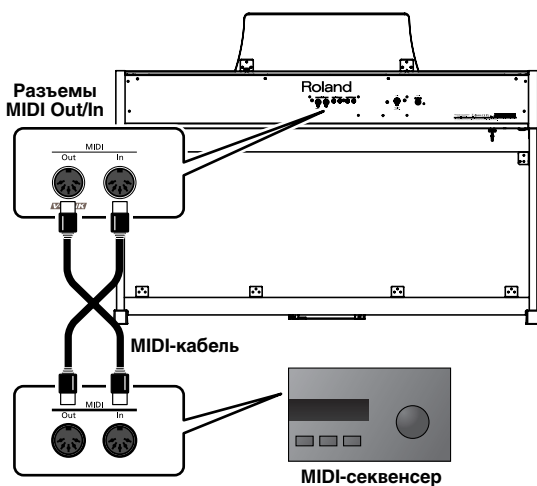

Воспроизведение звуков MIDI-модуля при игре на RP201

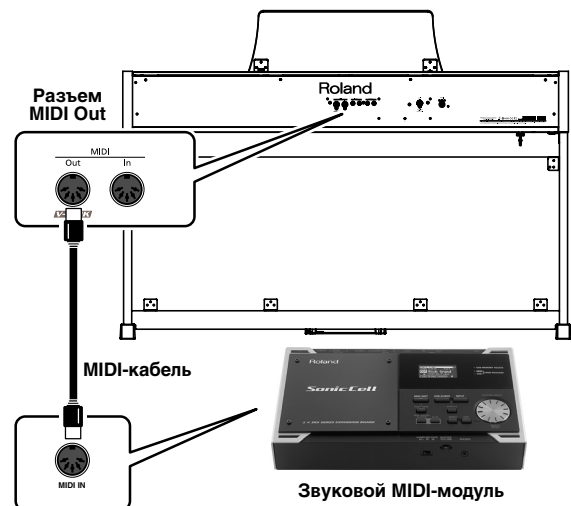

Подключение устройства Roland серии MT

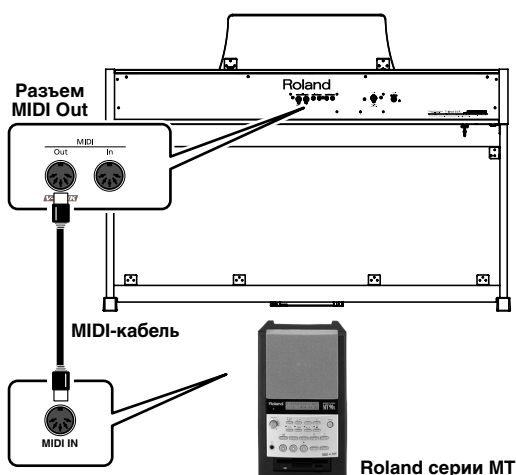

Коммутация

1. Установите в минимум громкость RP201 и подключаемого к нему MIDI-модуля.
2. Выключите питание RP201 и MIDI-модуля.
3. С помощью MIDI-кабелей (приобретаются отдельно) скоммутируйте инструмент с MIDI-модулем.
4. Включите питание RP201 и подключаемого к нему MIDI-модуля.
5. Отрегулируйте громкость RP201 и подключаемого к нему MIDI-модуля.
6. Соответствующим образом настройте каналы приема/передачи MIDI-данных (стр. 42).

МЕМО

Коммутируя RP201 с MIDI-секвенсером, выбирайте режим "Local Off". См. "Предотвращение дублирования нот при работе с секвенсером (Local Control)" (стр. 41).

Подключение к компьютеру

С помощью опционального интерфейса USB MIDI подключите RP201 к компьютеру.

Если в подключенном к RP201 компьютере установлен программный секвенсер, записанную в RP201 пьесу можно сохранить в компьютер.

Пример коммутации

- * Во избежание повреждения динамиков и других приборов перед коммутацией установите все регуляторы громкости в минимум и выключите питание всех скоммутированных устройств.
- * Для корректной коммутации с компьютером в последний требуется установить "драйвер MIDI". См. документацию на конкретный MIDI-интерфейс.

Кабелем интерфейса USB MIDI соедините порт USB компьютера с разъемами MIDI на RP201.

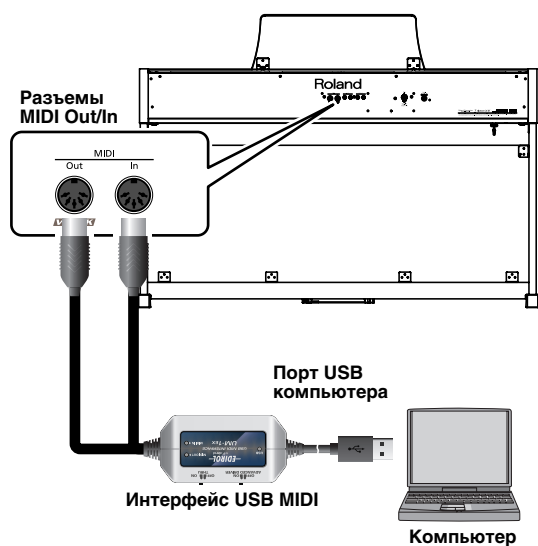

Неисправности

При возникновении проблем прочитайте этот раздел.

Неисправность	Причина/Действие	Стр.
Не включается питание	Правильно ли подключен сетевой адаптер?	стр. 16
Педаль не работает или инструмент звучит, как при нажатой педали, независимо от ее положения	Правильно ли подключены педали? Вставьте разъем кабеля педали в гнездо до упора.	стр. 16
	Отсоединение шнура педали при включенном инструменте может вызвать "зависание" эффекта, назначенного на педаль. Поэтому, прежде чем подключать и отключать педаль, не забудьте выключить питание RP201.	—
	Если на педали Soft или Sostenuto назначены другие функции, педали не будут работать в штатном режиме.	стр. 37
	Не менялся ли режим работы педали? Если режим работы педали правой партии установлен в Right, педаль воздействует только на правый тембр; если в Left, педаль воздействует только на левый тембр.	стр. 37
	Не включена ли функция Twin Piano? Если функция Twin Piano включена, правая педаль воздействует только на правую зону клавиатуры, а левая — на левую.	стр. 36
Внешние устройства "фонят"	Не подключены ли внешние приборы к разным розеткам? С помощью разветвителя подключите все приборы к одной розетке.	—
Входной сигнал имеет слишком низкий уровень	Не содержит ли используемый для коммутации кабель резистор? Используйте кабель без резистора.	—
Нет звука		
Нет звука	Не установлены ли регуляторы громкости инструмента или подключенного устройства в минимум?	стр. 18 стр. 46, стр. 47
	Не подключены ли к инструменту наушники? Не скоммутирован ли с гнездом наушников какой-либо разъем? Динамики инструмента отключаются, если гнездо наушников задействовано.	стр. 20
	Не выбран ли режим Local Off? В этом случае звук не воспроизводится. Выберите режим Local On.	стр. 41
Нет звука при воспроизведении пьесы	Не выбран ли режим Local Off? В этом случае звук не воспроизводится. Выберите режим Local On.	стр. 41
	Не установлен ли уровень громкости пьесы в "0"?	стр. 29
Нет звука в левой части клавиатуры	Не включена ли функция V-LINK? В этом случае крайние 12 клавиш в левой части клавиатуры используются для управления визуальными эффектами.	стр. 43
Нет звука (при подключенном MIDI-устройстве)	Включены ли все используемые устройства?	—
	Правильно ли подключены MIDI-кабели?	стр. 47
	Правильно ли настроены MIDI-каналы RP201 и подключенного устройства?	стр. 42
Воспроизводятся не все ноты	Максимальная полифония RP201 составляет 128 голосов. При одновременной игре с пьесой и частом использовании педали Damper максимально допустимое число голосов может быть превышено. В этом случае возможно выпадение некоторых нот.	—
Некорректное звучание нот		
Некорректный строй клавиатуры или пьесы	Не установлен ли режим транспонирования Transpose?	стр. 22 стр. 29
	Правильно ли определена установка Master Tune?	стр. 38
	Правильно ли определена установка Temperament?	стр. 38
При нажатии клавиш ноты звучат дважды (дублируются)	Не находится ли RP201 в режиме Dual?	стр. 23
	Если RP201 подключен к внешнему секвенсеру, отключите режим или Local Control в инструменте (OFF) или Soft Thru в секвенсере.	стр. 41
При нажатии кнопок [E. Piano], [Strings] или [Others] выбираются некорректные тембры	Кнопки [E. Piano], [Strings] и [Others] используются также для выбора "рекомендованных тембров". При заводских установках подключение RP201 к компьютеру запускает программу "VIMA TUNES PLAYER", и выбор пьесы стандарта VIMA (VIMA TUNES) автоматически назначит на кнопки [E. Piano], [Strings] и [Others] "рекомендованные" тембры. Данную функцию можно отключить, и "рекомендованные тембры" не будут автоматически назначаться на эти кнопки.	стр. 41
Не включаются эффекты	В режимах игры с наложением (Dual) и разделением (Split) для двух выбранных тембров могут использоваться различные эффекты. Поэтому какой-либо эффект может не работать для тембра 2 (в режиме Dual) или для тембра левой руки (в режиме Split).	—
Инструмент не реагирует на отключение эффекта реверберации	Так как фортепианные звуки RP201 имитируют глубину и резонанс звучания акустического рояля, ощущение естественной реверберации акустического инструмента может остаться, несмотря на отключение эффекта реверберации. * Попробуйте уменьшить значение параметра Key Off Resonance (стр. 40).	—

Неисправность	Причина/Действие	Стр.
В верхнем диапазоне клавиш неожиданно меняется звук	В акустическом фортепиано ноты в верхних полутора октавах продолжают звучать даже после отпускания клавиш, независимо от положения педали Dampfer, так как струны фортепьяно в верхнем диапазоне не приглушаются демпферами. Поэтому их звучание также модифицируется. RP201 имитирует эту особенность акустического инструмента.	—
Возникает высокий неприятный для слуха звенящий звук	<p>При использовании наушников: Некоторые фортепианные тембры содержат высокочастотную компоненту, которая напоминает металлическую реверберацию. Это полностью соответствует характеристикам акустического фортепиано и не является неисправностью. Так как этот звук слышен только при очень сильной реверберации, рекомендуется уменьшить глубину этого эффекта.</p> <p>При использовании динамиков: Причина, вероятно, заключается в другом, например, во внутреннем резонансе инструмента. Проконсультируйтесь у дилера или в сервисном центре компании Roland.</p>	—
Некорректное звучание низких нот (дребезжание)	У некоторых тембров при высоких установках громкости звучание может искажаться. Уменьшите громкость.	стр. 18
	<p>Если в наушниках дребезг отсутствует: Очень громкий звук может вызвать резонанс динамиков или расположенных поблизости предметов. Резонировать могут также флуоресцентные лампы и стеклянные двери. Особенно часто это происходит, когда усилены басы, а уровень громкости слишком высок. Для подавления этого резонанса необходимо сделать следующее:</p> <ul style="list-style-type: none"> • Расположите динамики на расстоянии 10 – 15 см от стен и других поверхностей. • Уменьшите громкость. • Отодвиньте динамики подальше от резонирующих предметов. <p>Если дребезг слышен и в наушниках: Причина, вероятно, в другом. Проконсультируйтесь у дилера или в сервисном центре фирмы Roland.</p>	—
Некорректное воспроизведение пьесы		
Не запускается воспроизведение пьесы	<p>Не отображается ли на дисплее сообщение "dEL"?</p> <p>Внутренние пьесы нельзя прослушать до тех пор, пока в памяти инструмента находится несохраненная запись. Сохраните пьесу либо удалите ее из памяти, а затем вновь запустите воспроизведение.</p>	стр. 27
В пьесе не слышна партия одного инструмента	<p>Не заглушен ли трек?</p> <p>Если индикатор кнопки трека не горит, партия, назначенная на нее, не воспроизводится. Удерживая кнопку [▶/■], нажмите кнопку [E. Piano], [Strings] и/или [Others], чтобы ее индикатор загорелся.</p>	стр. 28
Записанная пьеса удалена из памяти инструмента	<p>Это могло произойти при выключении RP201 или выборе другой пьесы.</p> <p>Удаленная пьеса не может быть восстановлена. Перед выключением питания сохраняйте запись во внутреннюю память инструмента.</p>	стр. 32

Сообщения об ошибках

Индикация	Описание
E11	Для сохранения данных недостаточно свободной памяти. Удалите ненужные файлы (стр. 32) и повторите операцию.
E30	Внутренняя память RP201 переполнена.
E40	С внешнего MIDI-устройства передается слишком большой поток MIDI-данных, и инструмент не успевает его обработать. Сократите объем передаваемой информации.
E41	MIDI-кабель был отключен. Убедитесь в том, что MIDI-кабель подключен корректно.
E43	Ошибка при передаче MIDI-данных. Проверьте MIDI-кабель и подключенные MIDI-устройства.
E51	Произошла системная ошибка. Попробуйте повторить операцию, после которой появилось это сообщение. Если оно появляется снова, обратитесь в сервисный центр Roland.
— — —	Включена функция Panel Lock (стр. 45).
P-P	Включена функция Twin Piano (стр. 36).
dEL	Если записанное исполнение еще не сохранено и выбирается другая пьеса, на дисплее отображается мигающее сообщение "dEL" (стр. 27).

Список тембров

Кнопка [Piano]

№	Имя
1	Grand Piano1
2	Piano + Str.
3	Harpsichord
4	Grand Piano2
5	Piano+Choir
6	Honky-tonk

Кнопка [E. Piano]

№	Имя
1	Pop E.Piano
2	FM E.Piano
3	Vibraphone
4	Celesta
5	'60s E.Piano
6	Clav.
7	Morning Lite

Кнопка [Strings]

№	Имя
1	Rich Strings
2	OrchestraStr
3	Harp
4	Violin
5	Flute
6	PizzicatoStr
7	DecayStrings (*)

* Тембры, отмеченные "*", подходят для наложения на звук фортепиано.

Кнопка [Others]

№	Имя
Organ	
1	ChurchOrgan1
2	ChurchOrgan2
3	Combo Jz.Org
4	Ballad Organ
5	Nason fit 8'
6	Mellow Bars
7	Light Organ
8	Lower Organ
Voice	
9	Aerial Choir
10	Jazz Scat
11	Soft Pad
12	Female Aahs
13	Male Aahs
14	Thum Voice
15	Decay Choir (*)
16	Dcy ChoirPad (*)

* Тембры, отмеченные "*", подходят для наложения на звук фортепиано.

Guitar	
17	Nylon-str.Gt
18	Steel-str.Gt
19	AcousticBass
20	A.Bass+Cymb
21	FingeredBass
GM2	
22	STANDARD Set
23	ROOM Set
24	POWER Set
25	ELEC.Set
26	ANALOG Set
27	JAZZ Set
28	BRUSH Set
29	ORCH.Set
30	SFX Set
31	Piano 1
32	Piano 1w
33	Piano 1d
34	Piano 2
35	Piano 2w
36	Piano 3
37	Piano 3w

№	Имя
38	Honky-tonk
39	Honky-tonk w
40	E.Piano 1
41	Detuned EP 1
42	Vintage EP
43	'60s E.Piano
44	E.Piano 2
45	Detuned EP 2
46	St.FM EP
47	EP Legend
48	EP Phase
49	Harpsichord
50	Coupled Hps.
51	Harpsi.w
52	Harpsi.o
53	Clav.
54	Pulse Clav.
55	Celesta
56	Glockenspiel
57	Music Box
58	Vibraphone
59	Vibraphone w
60	Marimba
61	Marimba w
62	Xylophone
63	TubularBells
64	Church Bell
65	Carillon
66	Santur
67	Organ 1
68	TremoloOrgan
69	'60s Organ
70	Organ 2
71	Perc.Organ 1
72	Chorus Organ
73	Perc.Organ 2
74	Rock Organ
75	Church Org.1
76	Church Org.2
77	Church Org.3
78	Reed Organ
79	Puff Organ
80	Accordion 1
81	Accordion 2
82	Harmonica
83	Bandoneon

№	Имя
84	Nylon-str.Gt
85	Ukulele
86	Nylon Gt o
87	Nylon Gt 2
88	Steel-str.Gt
89	12-str.Gt
90	Mandolin
91	Steel+Body
92	Jazz Guitar
93	Hawaiian Gt
94	Clean Guitar
95	Chorus Gt 1
96	Mid Tone Gt
97	Muted Guitar
98	Funk Guitar1
99	Funk Guitar2
100	Chorus Gt 2
101	Overdrive Gt
102	Guitar Pinch
103	DistortionGt
104	Gt Feedback1
105	Dist.Rtm Gt
106	Gt Harmonics
107	Gt Feedback2
108	AcousticBass
109	FingeredBass
110	Finger Slap
111	Picked Bass
112	FretlessBass
113	Slap Bass 1
114	Slap Bass 2
115	Synth Bass 1
116	WarmSyn.Bass
117	Synth Bass 3
118	Clav.Bass
119	Hammer
120	Synth Bass 2
121	Synth Bass 4
122	RubberSyn.Bs
123	Attack Pulse
124	Violin
125	Slow Violin
126	Viola
127	Cello
128	Contrabass
129	Tremolo Str.

№	Имя
130	PizzicatoStr
131	Harp
132	Yang Qin
133	Timpani
134	Strings
135	Orchestra
136	'60s Strings
137	Slow Strings
138	Syn.Strings1
139	Syn.Strings3
140	Syn.Strings2
141	Choir 1
142	Choir 2
143	Voice
144	Humming
145	Synth Voice
146	Analog Voice
147	OrchestraHit
148	Bass Hit
149	6th Hit
150	Euro Hit
151	Trumpet
152	Dark Trumpet
153	Trombone 1
154	Trombone 2
155	Bright Tb
156	Tuba
157	MuteTrumpet1
158	MuteTrumpet2
159	French Horn1
160	French Horn2
161	Brass 1
162	Brass 2
163	Synth Brass1
164	Synth Brass3
165	AnalogBrass1
166	Jump Brass
167	Synth Brass2
168	Synth Brass4
169	AnalogBrass2
170	Soprano Sax
171	Alto Sax
172	Tenor Sax
173	Baritone Sax
174	Oboe
175	English Horn

№	Имя
176	Bassoon
177	Clarinet
178	Piccolo
179	Flute
180	Recorder
181	Pan Flute
182	Bottle Blow
183	Shakuhachi
184	Whistle
185	Ocarina
186	Square Lead1
187	Square Lead2
188	Sine Lead
189	Saw Lead 1
190	Saw Lead 2
191	Doctor Solo
192	Natural Lead
193	SequencedSaw
194	Syn.Calliope
195	Chiffer Lead
196	Charang
197	Wire Lead
198	Solo Vox
199	5th Saw Lead
200	Bass+Lead
201	Delayed Lead
202	Fantasia
203	Warm Pad
204	Sine Pad
205	Polysynth
206	Space Voice
207	Itopia
208	Bowed Glass
209	Metallic Pad
210	Halo Pad
211	Sweep Pad
212	Ice Rain
213	Soundtrack
214	Crystal
215	Synth Mallet
216	Atmosphere
217	Brightness
218	Goblins
219	Echo Drops
220	Echo Bell
221	Echo Pan

Список тембров

№	Имя
222	Star Theme
223	Sitar 1
224	Sitar 2
225	Banjo
226	Shamisen
227	Koto
228	Taisho Koto
229	Kalimba
230	Bagpipe
231	Fiddle
232	Shanai
233	Tinkle Bell
234	Agogo
235	Steel Drums
236	Woodblock
237	Castanets
238	Taiko
239	Concert BD
240	Melodic Tom1
241	Melodic Tom2
242	Synth Drum
243	TR-808 Tom
244	Elec.Perc.
245	Reverse Cym.
246	Gt FretNoise
247	Gt Cut Noise
248	BsStringSlap
249	Breath Noise
250	Fl.Key Click
251	Seashore
252	Rain
253	Thunder
254	Wind
255	Stream
256	Bubble
257	Bird 1
258	Dog
259	Horse Gallop
260	Bird 2
261	Telephone 1
262	Telephone 2
263	DoorCreaking
264	Door
265	Scratch
266	Wind Chimes
267	Helicopter

№	Имя
268	Car Engine
269	Car Stop
270	Car Pass
271	Car Crash
272	Siren
273	Train
274	Jetplane
275	Starship
276	Burst Noise
277	Applause
278	Laughing
279	Screaming
280	Punch
281	Heart Beat
282	Footsteps
283	Gun Shot
284	Machine Gun
285	Laser Gun
286	Explosion

* Если последовательно переключать номера тембров группы "Others", удерживая нажатой кнопку [+] или [-], то номера тембров перестанут меняться по достижении номеров 22 и 31. Для выбора тембра с последующим номером отпустите, а затем вновь нажмите кнопку [+] или [-].

Список встроенных пьес

№	Имя	Композитор
1	La Fille aux Cheveux de Lin	Claude Achille Debussy
2	La Campanella	Franz Liszt
3	Trio Grande (*)	John Maul
4	Scherzo No.2	Fryderyk Franciszek Chopin
5	Sonate No.15	Wolfgang Amadeus Mozart
6	Liebestraume 3	Franz Liszt
7	Etude, op.10-3	Fryderyk Franciszek Chopin
8	Je te veux	Erik Satie
9	Valse, op.64-1	Fryderyk Franciszek Chopin
10	Golliwog's Cakewalk	Claude Achille Debussy
11	Fantaisie-Impromptu	Fryderyk Franciszek Chopin
12	Arabesque 1	Claude Achille Debussy
13	An der schonen, blauen Donau	Johann Strauss, Sohn
14	Auf Flugeln des Gesanges	Felix Mendelsshon
15	Mazurka No.5	Fryderyk Franciszek Chopin
16	Gymnopedie 1	Erik Satie
17	Etude, op.25-1	Fryderyk Franciszek Chopin
18	Clair de Lune	Claude Achille Debussy
19	Etude, op.10-5	Fryderyk Franciszek Chopin
20	Dr. Gradus ad Parnassum	Claude Achille Debussy
21	Grande Valse Brillante	Fryderyk Franciszek Chopin
22	La priere d'une Vierge	Tekla Badarzewska
23	Course en Tronka	Peter Ilyich Tchaikovsky
24	To The Spring	Edvard Hagerup Grieg
25	Valse, op.64-2	Fryderyk Franciszek Chopin
26	Radetzky Marsch	Johann Baptist Strauss
27	Traumerei	Robert Alexander Schumann
28	Moments Musicaux 3	Franz Peter Schubert
29	Prelude, op.28-15	Fryderyk Franciszek Chopin
30	Harmonious Blacksmith	Georg Friedrich Handel
31	Ungarische Tanze 5	Johannes Brahms
32	Turkischer Marsch	Ludwig van Beethoven
33	Nocturne No.2	Fryderyk Franciszek Chopin
34	Fruhlingslied	Felix Mendelsshon
35	Praludium	Johann Sebastian Bach
36	Jagerlied	Felix Mendelsshon
37	Menuet Antique	Maurice Ravel
38	Fur Elise	Ludwig van Beethoven
39	Turkischer Marsch	Wolfgang Amadeus Mozart
40	Standchen	Franz Peter Schubert
41	Humoreske	Antonin Dvorak
42	Blumenlied	Gustav Lange
43	Alpenglockchen	Theodor Oesten
44	Menuett G dur	Ludwig van Beethoven
45	Venezianisches Gondellied	Felix Mendelsshon
46	Alpenabendrote	Theodor Oesten

№	Имя	Композитор
47	Farewell to the Piano	Ludwig van Beethoven
48	Brautchor	Wilhelm Richard Wagner
49	Battle of Waterloo	Wilma Anderson-Gilman
50	Wiener Marsch	Carl Czerny
51	Le Coucou	Louis Claude Daquin
52	Menuett G dur	Johann Sebastian Bach
53	Spinnerlied	Albert Ellmenreich
54	Gavotte	Franzois Joseph Gossec
55	Heidenroslein	Gustav Lange
56	Zigeuner Tanz	Heinrich Lichner
57	La Cinquantaine	Gabriel Marie
58	Csikos Post	Hermann Necke
59	Dolly's Dreaming Awakening	Theodor Oesten
60	La Violette	Louis Streabbog
61	Frohlicher Landmann	Robert Alexander Schumann
62	Sonatine op.36-1	Muzio Clementi
63	Sonatine op.20-1	Friedrich Kuhlau
64	Sonatine No.5	Ludwig van Beethoven
65	Fly Free (*)	John Maul

* Пьесы, отмеченные звездочкой (*), являются собственной разработкой Roland Corporation. Все права на них принадлежат Roland Corporation.

* Все права защищены. Использование данных пьес разрешается только в частных целях, не преследующих извлечения прибыли. Использование их в других целях без разрешения правообладателя преследуется по закону.

Установки, сохраняемые функцией Memory Backup

Установка	Страница
Key Touch	стр. 21
Brilliance	стр. 18
Reverb (On/Off, Depth)	стр. 22
Dual Balance	стр. 35
Split Point	стр. 25
Transpose Mode	стр. 35
Damper Pedal Part	стр. 37
Master Tuning	стр. 38
Temperament (Temperament, Temperament Key)	стр. 38, стр. 39
Stretch Tuning	стр. 39
Damper Resonance	стр. 40
String Resonance	стр. 40
Key Off Resonance	стр. 40

Поддерживаемые RP201 звуковые форматы

General MIDI

Стандарт General MIDI призван расширить возможности согласованной работы по MIDI инструментов различных производителей. Инструменты и музыкальные файлы, удовлетворяющие этому стандарту, должны иметь соответствующий логотип. При воспроизведении на различных инструментах, совместимых с General MIDI, музыкальных файлов, которые поддерживают стандарт General MIDI, получается относительно схожее звучание.

General MIDI 2

General MIDI 2 – дальнейшее развитие стандарта General MIDI. Этот формат предусматривает более гибкие возможности. Стандарт General MIDI не содержал рекомендаций относительно процедур редактирования звуков и управления эффектами. Кроме того, расширен диапазон используемых тембров. Генераторы звука, поддерживающие формат General MIDI 2, адекватно воспроизводят музыкальные файлы форматов General MIDI и General MIDI 2.

В некоторых случаях стандарт General MIDI называют General MIDI 1, чтобы явно дифференцировать его от стандарта General MIDI 2.

GS Format

Формат GS – набор спецификаций компании Roland, стандартизирующих генераторы звука. Он включает в себя все спецификации стандартов General MIDI и расширяет их за счет возможности использования более богатой палитры звуков и более мощной системы их редактирования, включающей различные дополнительные опции, например, эффекты реверберации и хоруса. Формат GS разрабатывался с учетом дальнейшего развития и предусматривает возможность расширения допустимых звуков. Формат GS включает в себя форматы General MIDI 1 и 2.

XGlite

XG – набор спецификаций компании YAMAHA Corporation, который расширяет формат General MIDI 1 дополнительными звуками и функциями редактирования. Он является облегченной версией стандарта XG. Музыкальные файлы формата XG можно воспроизводить на аппаратуре класса XG lite. Однако надо понимать, что некоторые из них могут воспроизводиться некорректно, поскольку предусматривают работу с меньшим количеством параметров и эффектов.

Технические характеристики

RP201: Цифровое фортепиано

<Клавиатура>	
Клавиатура	88 клавиш PHA αII (Progressive Hammer Action αII)
Чувствительность клавиатуры	5 уровней/фиксированная
Режимы клавиатуры	Whole (обычный) Dual (баланс громкости тембров регулируется) Split (точка раздела устанавливается) Twin Piano
<Звуковой генератор> 88-нотный сэмплированный стереозвук фортепиано, совместим с форматами GM2/GS/XGlite	
Макс. полифония	128 голосов
Количество тембров	306 (включая 8 наборов ударных и набор эффектов SFX)
Строй	8 типов с назначаемой тоникой
Растянутый строй	Включен/Выключен
Общая настройка	415.3 – 466.2 Гц (с шагом в 0.1 Гц)
Транспонирование	Клавиатуры: -6 – +5 (с шагом в полутон) Пьесы: -6 – +5 (с шагом в полутон)
Эффекты	Reverb (Off/1 – 10), String Resonance (только для фортепианных тембров, Off/1 – 10) Damper Resonance (только для фортепианных тембров, Off/1 – 10) Key Off Resonance (только для фортепианных тембров, Off/1 – 10),
<Секвенсер>	
Треки	1
Пьесы	Секция секвенсера: 1 Внутренняя память: до 20
Макс. число нот	Около 30000
Управление	Song Select, Play/Stop, Rec, Previous/Rewinding, Next/Fast-forwarding, Track Mute, Tempo, Tempo Mute, All Song Play, Count-in, Song Volume
Темп	Четвертные ноты = от 10 до 500
Разрешение	120 тиков на четвертную ноту
Метроном	Размер: 2/2, 0/4, 2/4, 3/4, 4/4, 5/4, 6/4, 7/4, 3/8, 6/8, 9/8, 12/8 Громкость: 0 – 10
<Внутренняя память>	
Пьесы	до 20
Сохранение пьесы	Стандартные MIDI-файлы (Format 0)
<Остальное>	
Встроенные пьесы	65
Номинальная выходная мощность	12 Вт x 2
Динамики	12 см x 2
Дисплей	7 сегментов, 3 символа, светодиодный
Управление	Громкость
Педали	Damper (чувствительна к глубине нажатия) Soft (чувствительна к глубине нажатия, возможно переназначение функции), Sostenuto (возможно переназначение функции)
Прочие функции	Блокировка кнопок панели, V-LINK

Разъемы	Питание Pedal Входы (L/Mono, R) Выходы (L/Mono, R) MIDI (In, Out) Наушники (стерео) x 2
Потребляемая мощность	24 Вт
Габариты (с учетом стойки)	1379 (Ш) x 424 (Г) x 992 (В) мм (с пюпитром) 1379 (Ш) x 424 (Г) x 834 (В) мм (без пюпитра)
Вес (с учетом стойки)	43 кг
Комплектация	Руководство пользователя Сетевой адаптер Сетевой шнур (для подключения сетевого адаптера) Держатель наушников Пюпитр Крепежные винты для пюпитра

NOTE

В интересах развития продукта спецификации и внешний вид инструмента могут быть изменены без отдельного уведомления.

Информация

При необходимости ремонта обращайтесь в ближайший техцентр Roland по адресу:

Roland

Roland Music

Дорожная ул., д. 3, корп.6
117 545 Москва, Россия
Тел: (495) 981-4967



Данный символ означает, что отмеченное им изделие должно утилизироваться отдельно от домашних отходов, согласно принятому в конкретной стране законодательству.