

GW-8

Рабочая станция

Руководство пользователя

Прежде чем приступить к работе, внимательно ознакомьтесь с информацией, приведенной на страницах 3 – 6. Там содержатся важные сведения, касающиеся правильной эксплуатации устройства. Для того чтобы максимально эффективно использовать все функциональные возможности прибора, внимательно прочтите данное руководство целиком. Сохраните руководство, оно может пригодиться в дальнейшем.



Обозначения, используемые в руководстве

Названия кнопок заключены в квадратные скобки [], например, [ENTER].

Страница ссылки обозначается (стр. **).

Используются следующие пиктограммы.

NOTE	Обозначает важные замечания; читать обязательно.
MEMO	Обозначает дополнительную информацию о работе; читать при необходимости.
TIP	Обозначает информацию о полезных советах; читать при необходимости.
cf.	Обозначает информацию о ссылках; читать при необходимости.
TERM	Обозначает информацию о терминах; читать при необходимости.

* В руководстве приводятся иллюстрации, отображающие экраны дисплея. Однако, имейте в виду, что конкретный прибор может содержать обновленную версию системы (например, укомплектованную новыми звуками), поэтому реальное отображение на дисплее может не всегда совпадать с иллюстрациями руководства.



Copyright © 2008 ROLAND CORPORATION

Все права защищены. Воспроизведение данного материала, полное или частичное, без письменного разрешения корпорации ROLAND запрещено.



ПРАВИЛА ТЕХНИКИ БЕЗОПАСНОСТИ

ИНСТРУКЦИИ ПО ПРЕДОТВРАЩЕНИЮ ПОЖАРА, ПОРАЖЕНИЯ ЭЛЕКТРОТОКОМ ИЛИ ПРИЧИНЕНИЯ ТРАВМЫ ПОЛЬЗОВАТЕЛЮ

О значках ⚠ WARNING и ⚠ CAUTION







 WARNING	Предупреждает пользователя о возможной серьезной угрозе жизни и здоровью в случае пренебрежения этим правилом.
 CAUTION	Предупреждает пользователя о том, что неправильное использование устройства может повлечь за собой травму или материальный ущерб. * Материальный ущерб включает в себя повреждение и другие нежелательные воздействия, а также причинение вреда домашним животным.

О символах







	Символ ⚠ сообщает пользователю о важных предупреждениях или инструкциях. Точное значение символа определяется значком, который содержится внутри. В данном конкретном случае - это предупреждение или сигнал об опасности.
	Символ ⚡ предупреждает пользователя о запрещенных операциях. Что именно запрещает делать данный значок зависит от изображения в перечеркнутом круге. В данном конкретном случае он говорит, что прибор нельзя разбирать.
	Символ ⚡ сообщает пользователю о необходимых действиях. Точное значение определяется значком, который содержится внутри. В приведенном случае он означает, что сетевой шнур необходимо отключить от сети.

ВСЕГДА СОБЛЮДАЙТЕ СЛЕДУЮЩИЕ УКАЗАНИЯ

⚠ WARNING

- Не вскрывайте аппаратуру и не производите самостоятельно какие-либо модификации внутри нее или сетевого адаптера. 
- Не пытайтесь самостоятельно ремонтировать аппаратуру или заменять детали внутри нее (за исключением тех случаев, когда в руководстве имеются инструкции, прямо указывающие на такие действия). За обслуживанием обращайтесь в ближайший сервисный центр или к официальному дистрибьютору корпорации Roland. 
- Никогда не храните и не используйте аппаратуру в условиях:
 - экстремальных температур (на прямом солнечном свете, в закрытом автомобиле, вблизи отопительных приборов, непосредственно на генерирующем тепло оборудовании и т.п.); 
 - влажности (в ванных комнатах, прачечных, на мокром полу); 
 - сырости;
 - где она может попасть дождь;
 - запыленности;
 - с высоким уровнем вибрации.
- Устройство всегда должно устанавливаться только в рэк или на стойку, рекомендованные Roland. 
- При использовании устройства с рэком или стойкой, рекомендованными Roland, следите за тем, чтобы данные приспособления обеспечивали стабильность инструмента. Не устанавливайте его на шатающиеся стойки или на наклонные поверхности, не обеспечивающие устойчивое размещение устройства. 

⚠ WARNING

- Используйте только прилагаемый к прибору сетевой адаптер. Также убедитесь в соответствии сетевого напряжения маркировке на корпусе адаптера. Блоки питания других типов могут иметь отличную полярность или быть рассчитаны на другое напряжение, поэтому их применение может испортить аппаратуру или привести к поражению электротоком. 
- Пользуйтесь только входящим в комплект сетевым кабелем. Также не используйте этот кабель с другим оборудованием. 
- Не перекручивайте и не тяните слишком сильно шнур электропитания, не ставьте на него тяжелые предметы. В противном случае можно повредить его и устроить короткое замыкание. Поврежденный шнур электропитания может стать источником пожара или поражения электротоком! 
- Данная аппаратура, по отдельности или в комбинации с усилителем и наушниками или динамиками, может производить звук такого уровня громкости, который способен привести к длительной потере слуха. Не играйте долго с высоким уровнем громкости, а также с такой громкостью, которая заставляет чувствовать себя некомфортно. Если наблюдается снижение слуха или появился звон в ушах, немедленно выключите аппаратуру, а затем проконсультируйтесь с врачом. 
- Не допускайте попадания в аппаратуру никаких посторонних предметов (таких как жидкости, монеты, винтики и т.п.). 

⚠ WARNING

- Немедленно отключите аппаратуру, выньте штепсель шнура питания из сетевой розетки и обратитесь по месту приобретения аппаратуры, в ближайший сервисный центр или к уполномоченному дистрибьютору Roland в тех случаях, когда:
 - Поврежден сетевой адаптер, шнур или штепсель электропитания;
 - Появился дым или необычный запах;
 - Внутри аппаратуры попали посторонние предметы или пролита жидкость;
 - Аппаратура попала под дождь (или намокла по иной причине);
 - Аппаратура не работает в нормальном режиме, или в ее работе наблюдаются существенные изменения.
- Там, где есть маленькие дети, взрослые должны наблюдать за ними до тех пор, пока ребенок не будет в состоянии соблюдать все правила, необходимые для безопасной эксплуатации аппаратуры.
- Оберегайте аппаратуру от сильных ударов (не роняйте ее!)
- Не включайте шнур электропитания аппаратуры в сетевую розетку, к которой уже подключено слишком много других электроприборов. Будьте особенно внимательны при использовании удлинителей – совокупная мощность электроприборов, подключаемых к удлинителю (Вт/А), никогда не должна быть выше предельно допустимой для данного удлинителя. Избыточная нагрузка может привести к перегреву и даже расплавлению изоляции шнура электропитания.
- При эксплуатации оборудования в стране, отличной от страны-производителя, проконсультируйтесь с продавцом, ближайшими сервисным центром компании Roland или ее авторизованным дилером.
- НЕ воспроизводите прилагаемый диск CD-ROM на бытовом CD-проигрывателе. Высокий уровень громкости может повредить слух, вывести из строя динамики или другие компоненты аудиосистемы.

⚠ CAUTION

- Размещайте оборудование так, чтобы обеспечить хорошую вентиляцию.
- Для данного инструмента предназначена стойка Roland KS-12. Использование других стоек может привести к негативным последствиям.
- При включении/выключении питания держитесь не за кабель, а за вилку.
- Необходимо регулярно выключать штепсель электропитания из сетевой розетки и протирать его мягкой салфеткой, чтобы удалить с контактов все загрязнения. Также следует выключать штепсель электропитания из сетевой розетки, если аппаратура длительное время не используется. Попадание грязи между штепселем и розеткой может нарушить изоляцию и привести к возгоранию.
- Не перегибайте шнуры и кабели. Кроме того, все шнуры и кабели должны быть размещены в недоступном для детей месте.
- Не садитесь на аппаратуру, не кладите на нее тяжелые предметы.
- Никогда не включайте шнур электропитания и не выключайте его из сетевой розетки влажными руками.
- При перемещении аппаратуры отсоедините сетевой шнур и все кабели, коммутирующие прибор с внешним оборудованием.
- Перед чисткой аппаратуры выключите ее и отключите шнур питания от сетевой розетки (стр. 15).
- При приближении грозы отключите шнур питания от сетевой розетки.
- Храните все мелкие детали, входящие в комплект поставки, вне зоны досягаемости детей, чтобы они случайно не проглотили их.

Питание

- Не подключайте аппаратуру к источнику электропитания, к которому уже подключены электроприборы с использованием преобразователя напряжения (такие как холодильник, стиральная машина, микроволновая печь или кондиционер), а также снабженные мотором. В зависимости от того, как используются такие электроприборы, сетевая наводка может вызвать сбой в работе аппаратуры и послужить причиной слышимых шумовых помех. Если отдельную сетевую розетку использовать невозможно, то между электроприбором и аппаратурой необходимо подключить фильтр подавления сетевых наводок.
- Через несколько часов работы прибора сетевой адаптер нагревается и начинает излучать тепло. Такая ситуация является штатной и не должна вызывать беспокойства.
- До подключения аппаратуры к другим устройствам отключите электропитание всех приборов. Это позволит избежать повреждения динамиков или других устройств.

Размещение

- При использовании аппаратуры рядом с мощными усилителями (или другим оборудованием, содержащим крупные трансформаторы), могут возникнуть наводки. Чтобы решить эту проблему, измените пространственную ориентацию аппаратуры или удалите ее от источника помех.
- Прибор может являться источником помех для теле- и радиоприемников. Не устанавливайте его в непосредственной близости от оборудования аналогичного типа.
- Посторонний шум может появиться, если в непосредственной близости от аппаратуры используются беспроводные средства связи (например, мобильные телефоны). Этот шум возникает, когда проходит входящий или исходящий сигналы, а также во время разговора. При возникновении подобных проблем необходимо перенести такие устройства подальше от аппаратуры или выключить их.
- Не размещайте аппаратуру в местах прямого попадания солнечного света, около источников тепла, не оставляйте ее внутри закрытого автомобиля и не подвергайте воздействию перепадов температуры. От перегрева аппаратура может деформироваться или изменить свой цвет.
- При перемещении аппаратуры из одного места в другое, если в них наблюдается значительный перепад температуры и/или влажности, внутри могут образоваться капли воды (конденсат). Если попытаться использовать аппаратуру в таком состоянии, в результате может возникнуть неисправность или сбой в работе. Поэтому, прежде чем приступить к эксплуатации аппаратуры, необходимо подождать несколько часов, чтобы конденсат высох.
- Не оставляйте никаких объектов на клавиатуре инструмента. В противном случае она может выйти из строя.

- В зависимости от материала и температуры поверхности, на которой стоит прибор, его резиновые ножки могут изменить цвет или испортить поверхность. Чтобы избежать этого, можно поместить под ножки кусок войлока или ткани. При этом следите, чтобы прибор случайно не соскользнул с поверхности.

Уход

- Для чистки прибора используйте мягкую чистую ткань или аналогичный материал, слегка смоченный водой. Для удаления загрязнений используйте ткань, смоченную слабым неабразивным моющим средством. Затем протирайте прибор мягкой сухой тканью.
- Использование бензина, растворителя или алкоголя запрещается. Это может привести к изменению цвета и/или деформации корпуса прибора.

Ремонт и данные

- Помните о том, что при отправке прибора в ремонт данные его внутренней памяти могут быть потеряны. Поэтому предварительно их необходимо сохранить на накопитель USB, либо переписать на бумагу (при возможности). Во время ремонта инструмента особое внимание уделяется сохранности данных внутренней памяти. Однако встречаются ситуации (например, выход из строя схем памяти), в которых решить эту проблему невозможно. Компания Roland ответственности за сохранность данных внутренней памяти прибора не несет.

Дополнительные меры предосторожности

- Помните, что в результате поломки или несоблюдения правил эксплуатации прибора содержимое памяти может быть безвозвратно потеряно. Для того чтобы снизить риск потери данных, рекомендуется периодически сохранять содержимое памяти на накопитель USB.
- Возможны ситуации, в которых восстановить данные внутренней памяти инструмента или накопителя USB не представляется возможным. Компания Roland ответственности за сохранность данных не несет.
- Пожалуйста, обращайтесь аккуратно с кнопками, слайдерами и другими контроллерами. Неаккуратное обращение может привести к повреждению аппаратуры.
- Не ударяйте по дисплею и не нажимайте на него.
- При подсоединении/отсоединении шнуров и кабелей никогда не тяните за шнур. Держите только сам разъем, чтобы не повредить внутренние элементы кабеля.
- Чтобы не беспокоить соседей, постарайтесь разумно устанавливать уровень громкости. А чтобы не думать об этом вовсе (особенно ночью), лучше использовать наушники.

- При транспортировке прибора используйте оригинальную упаковку или аналогичные материалы.
- Используйте только рекомендуемую педаль экспрессии (EV-5; приобретается отдельно). Подключение педалей других типов может повредить прибор.
- Некоторые коммутационные кабели содержат резисторы. С данной аппаратурой их использовать нельзя. Это может привести к тому, что уровень громкости будет либо чрезвычайно низким, либо его невозможно будет слушать. За информацией о характеристиках соединительных кабелей обращайтесь к их производителям.
- Нелегальное копирование, распространение, сдача в прокат и подобные действия запрещены.
- Чувствительность контроллера D Beat зависит от освещения в зоне расположения инструмента. Если кажется, что контроллер функционирует некорректно, отрегулируйте его чувствительность в соответствии с уровнем окружающего освещения.

Использование USB-накопителей

- Аккуратно установите USB-накопитель, пока он не встанет точно в слот.
- Не прикасайтесь к контактам USB-накопителя. Избегайте загрязнения контактов.
- USB-накопитель собран с высокой точностью и требует аккуратного обращения. Соблюдайте следующие правила:
 - Чтобы избежать повреждения накопителя статическим электричеством, прежде чем взять его в руки, снимите электростатический заряд с тела и одежды.
 - Не прикасайтесь к контактам и не допускайте их соприкосновения с металлическими предметами.
 - Не сгибайте и не бросайте накопители, не подвергайте их воздействию сильных ударов или вибрации.
 - Не подвергайте накопители воздействию прямых солнечных лучей, не помещайте в закрытые автомобили или другие аналогичные места (температура хранения от 0 до 50° C).
 - Избегайте попадания влаги на накопители.
 - Не разбирайте и не модифицируйте накопители.
- Подключая накопитель USB, располагайте его согласно разъему и вставляйте в слот без излишних усилий. В противном случае слот USB может быть поврежден.
- Не помещайте в слот USB посторонних предметов (проводов, монет, других устройств). Это может привести к повреждению слота USB.
- При установке накопителя USB не применяйте излишних усилий.
- Если накопитель не используется, устанавливайте на слот USB защитную крышку.

Обращение с CD-ROM

- Не прикасайтесь и не царапайте рабочую сторону (поверхность с кодированными данными) диска. Поврежденный или загрязненный диск будет работать со сбоями. Чистите диски с помощью специальных средств.

Авторские права

- * Microsoft и Windows являются зарегистрированными торговыми марками корпорации Microsoft.
- * Изображения экрана используются в этом документе с разрешения корпорации Microsoft.
- * Pentium является зарегистрированной торговой маркой Intel Corporation.
- * Все названия продукции, упоминающиеся в этом документе, являются торговыми марками или зарегистрированными торговыми марками соответствующих владельцев.
- * Технология кодирования звука MPEG Layer-3 лицензирована Fraunhofer IIS Corporation и THOMSON Multimedia Corporation.
- * MatrixQuest™ 2008 TEPCO UQUEST, LTD. Все права защищены. Работа с USB в GW-8 основана на технологии MatrixQuest от TEPCO UQUEST, LTD.

MatrixQuest
QUEST Advanced Technology

Идеальная рабочая станция для концертной работы

Высококачественные звуки

- Новейший звукогенератор со 128-голосной полифонией
- Высококачественные специально подобранные звуки

Три функции аккомпанемента

- Высококачественный алгоритм музыкальных стилей с новейшими стилями
 - По четыре вариации для вступления, основной части и коды.
 - Прилагаемая программа "StyleConverter" для создания стилей в компьютере. Созданные стили устанавливаются в GW-8 в качестве пользовательских стилей с накопителя USB.
- Функция USB Memory Player для воспроизведения данных MP3/WAV/AIFF/SMF
 - Функция Center Cancel, позволяющая работать под "минус один" на концерте, используя данные SMF.
 - Прилагаемая программа "Playlist Editor" для создания списков воспроизведения в компьютере. Можно быстро создавать списки пьес для выступления.
- Встроенный 16-трековый секвенсор, позволяющий записывать исполнение на GW-8
 - Данные SMF можно хранить во внутренней памяти для воспроизведения или работы под "минус один" на концерте.

Удобство концертной работы

- Легкий и компактный портативный корпус
- Большой графический белый ЖК-дисплей для повышения разборчивости
- Дружественный пользовательский интерфейс с кнопками Style Select для быстрого выбора стилей
- Интуитивные контроллеры, такие как регуляторы ANALOG MODIFY и D Beam

Импорт звуков с накопителя USB

- Функция USB Import для добавления звуков (тембров) Новые звуки можно загружать с накопителя USB.

Содержание

Техника безопасности	3	Выбор любимого тембра/перформанса.....	20
Важные замечания.....	5	Проверка и смена назначенного банка.....	20
Основные возможности.....	7	Просмотр или редакция списка любимых звуков.....	21
Описание панелей	10	Выбор арабского или другого строя ([KEY SCALE])	21
Лицевая панель.....	10	Настройка чувствительности клавиатуры ([KEY TOUCH]).....	22
Тыльная панель.....	12	Транспонирование клавиатуры с шагом в октаву (кнопки OCTAVE).....	22
Введение	13	Транспонирование клавиатуры и воспроизводимых пьес ([TRANSPOSE]).....	22
Структура GW-8.....	13	Гармонизация тембра Upper ([MELODY INTELLIGENCE])	23
Память инструмента	13	Использование метронома	23
Коммутация.....	14	Другие функции.....	23
Подключение сетевого адаптера	14	Функции аккомпанемента	24
Подключение внешнего оборудования.....	15	Выбор типа аккомпанемента (Style/Song/USB Memory Player).....	24
Подключение педалей	15	Баланс громкостей между аккомпанементом и клавиатурой (кнопки BALANCE).....	24
Подключение портативного аудиоустройства к разъему EXT INPUT	15	Установка темпа ([TAP TEMPO]).....	24
Включение/отключение питания.....	15	Использование метронома	24
Включение питания	15	Стиль (игра под аккомпанемент).....	25
Отключение питания	15	Воспроизведение стиля ([STYLE]).....	25
Контрастность дисплея ([LCD CONTRAST]) ...	16	Смена вариаций	25
Прослушивание демо-пьес.....	16	Остановка стиля	25
Восстановление заводских установок GW-8	16	Баланс партий ([PART VIEW])	25
Сохранение установок при переключении перформансов ([LOCK]).....	16	Синхронный старт/стоп (кнопки SYNC)	26
Установки для входа EXT INPUT.....	17	Сохранение текущих установок в перформанс.....	26
Основные операции.....	17	Выбор музыкального стиля.....	26
Изменение значений	17	Выбор стиля	26
Перемещение курсора	17	Добавление пользовательских стилей (импорт с накопителя USB)	26
Изменение значения	17	Удаление пользовательского стиля	26
Экран Main	18	Сохранение пользовательского стиля (экспорт на накопитель USB)	27
Функции режима клавиатуры.....	19	Использование для стиля рекомендуемых установок звука ([ONE TOUCH]).....	27
Воспроизведение звуков с клавиатуры (Keyboard Mode)	19	Другие функции стилей.....	27
Режим Single	19	Пьеса	27
Установки рояля	19	Запись новой пьесы ([SONG REC]).....	27
Режим Split ([SPLIT])	19	Запись на экране Main	27
Смена точки раздела	19	Запись отдельной партии (SONG TRACK)	28
Режим Dual ([DUAL])	19	Перезапись исполнения	28
Выбор тембра ([TONE])	20	Сохранение пьесы ([WRITE])	29
Использование колеса VALUE	20	Загрузка пьес с накопителя USB.....	30
Выбор тембров из списка	20		
Назначение и выбор “любимых” тембров и перформансов (кнопки FAVORITE)	20		
Назначение любимого тембра/перформанса	20		

Удаление пьесы.....	30
Выбор и воспроизведение пьесы.....	30
Смена позиции воспроизведения пьесы	30
Исполнение совместно с пьесой ([MINUS ONE/CENTER CANCEL])	30
Сохранение файлов пьес.....	30
Другие функции пьес	30
USB Memory Player (плеер файлов SMF/аудио).....	31
Воспроизведение файлов	31
Экраны USB Memory Player	31
Воспроизведение пьес ([USB MEMORY PLAYER])	32
Выбор и воспроизведение списка воспроизведения	32
Выбор и воспроизведение пьес из списка воспроизведения	32
Исполнение под пьесу ([MINUS ONE/CENTER CANCEL])	32
Редакция списка воспроизведения	33
Выбор режима воспроизведения	33
Смена порядка пьес	33
Удаление пьесы	33
Установка громкости каждой пьесы	33
Сохранение установок списка воспроизведения на накопитель USB ([WRITE])	33
Функции и эффекты.....	34
Возможности исполнения.....	34
Контроллер D Beat	34
Детальные установки Solo Synth	34
Назначение функции на контроллер D Beat	35
Джойстик	37
Модификация звука регуляторами ANALOG MODIFY.....	37
Настройка MASTER EQ	37
Настройка текущего тембра	38
Назначаемая педаль	38
Пресетные перформансы	38
Выбор перформанса ([PERFORM])	38
Использование колеса VALUE	38
Выбор перформанса из списка	39
Редакция перформанса	39
Редакция тембра.....	40
Детальная редакция тембра	40
Сохранение перформанса ([WRITE])	41
Другие функции перформанса	41
Эффекты ([EFFECTS]).....	42
Редакция эффектов.....	42

Использование MIDI..... 43

Пример коммутации	43
MIDI-каналы	43
Параметры MIDI.....	43
Local Switch	43
Работа GW-8 в качестве тон-генератора MIDI.....	44
Обмен MIDI-сообщениями с компьютером...45	
Если при подключении к компьютеру произошел сбой.....	45
Выбор драйвера USB.....	45

Системные установки..... 46

Определение системных установок ([MENU])	46
Системные параметры	46
Просмотр информации о GW-8 (Экраны System Version Info).....	48

Работа с накопителями USB 49

Инициализация накопителя USB (USB Memory Format).....	49
Сохранение пользовательских данных (Backup).....	49
Загрузка данных с накопителя USB Memory (Import)	49
Удаление загруженных данных	50
Структура данных на накопителе USB	50
Импорт данных с накопителя USB ([USB IMPORT]).....	50

Работа с V-LINK 51

Использование V-LINK ([V-LINK])	51
Установки V-LINK (V-LINK SETUP).....	51

Приложения 53

Устранение неисправностей.....	53
Сообщения об ошибках	55
Список эффектов.....	56
Параметры мультиэффектов	56
Параметры хоруса	82
Параметры реверберации	83
Список тембров.....	84
Список наборов ударных	92
Распознавание аккордов.....	102
Таблица MIDI-функций.....	104
Спецификации	105

Лицевая панель

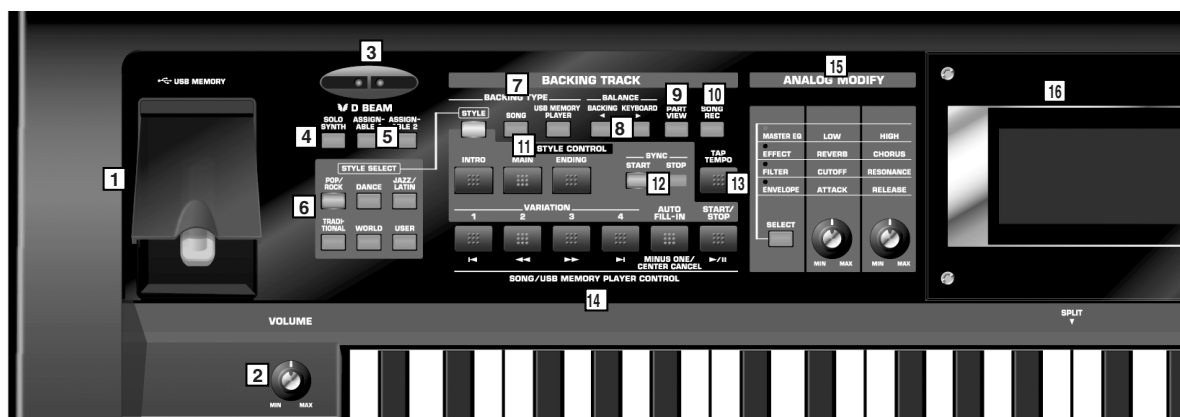

1. Разъем **USB MEMORY**

Служит для подключения USB-накопителя, чтобы воспроизводить с него файлы (пьесы) с помощью GW-8 или сохранять на него данные.

2. Регулятор **VOLUME**

Устанавливает общую громкость GW-8.

3. Контроллер **D BEAM**

Позволяет с помощью перемещения руки управлять различными эффектами (стр. 34).

4. Кнопка **SOLO SYNTH**

GW-8 работает как монофонический синтезатор (стр. 34).

5. Кнопки **ASSIGNABLE 1/2**

Включают/отключают контроллер D Beam или выбирают его функцию (стр. 35).

6. Кнопки **STYLE SELECT**

Выбирают одну из 12 групп стилей.

Секция **BACKING TRACK**

7. Кнопки **BACKING TYPE**

Выбирают тип аккомпанемента (стр. 24).

8. Кнопки **BALANCE**

Устанавливают баланс громкости между аккомпанементом и клавиатурой (стр. 24).

9. Кнопка **PART VIEW**

Устанавливает громкость и т.д. каждой партии (стр. 25, стр. 28).

10. Кнопка **SONG REC**

Служит для записи пьесы (стр. 27).

11. Кнопки **STYLE CONTROL**

Выбирают паттерн стиля (стр. 25).

12. Кнопки **SYNC**

Позволяют запускать/останавливать стиль, беря ноты в левой части клавиатуры (стр. 26).

13. Кнопка **TAP TEMPO**

Служит для установки темпа (стр. 24).

14. Кнопки **VARIATION [1] – [4], AUTO FILL-IN, START/STOP** и **SONG/USB MEMORY PLAYER CONTROL**

Работа этих кнопок зависит от состояния кнопок **BACKING TYPE** (7).

Если кнопками **BACKING TYPE** (7) выбрать **"STYLE"**, эти кнопки будут запускать/останавливать стиль или выбирать вариации (стр. 25).

Если кнопками **BACKING TYPE** (7) выбрать **"SONG"** или **"USB MEMORY PLAYER"**, эти кнопки будут управлять воспроизведением пьесы, аналогично кнопкам **SONG/USB MEMORY PLAYER CONTROL** (стр. 30, стр. 32).

15. Секция **ANALOG MODIFY**

Регуляторы управляет функциями, назначенными на них кнопкой **SELECT** (стр. 37).

16. Дисплей

Отображает информацию о текущем режиме работы.

17. Колесо **VALUE**

Используется для изменения значений параметров (установок) на экране.

Секция **EDIT**

18. Кнопки курсора ([◀][▲][▼][▶])

Перемещают курсор по экрану.

19. Кнопки **EXIT/ENTER**

Кнопка **EXIT** соответствует отмене, а **ENTER** – выполнению выбранной команды.

Кроме того, кнопка **ENTER** обеспечивает доступ к спискам тембров, перформансов, стилей, пьес и любимых установок.

20. Кнопка **MENU**

Обеспечивает доступ к экрану различных установок (стр. 46).

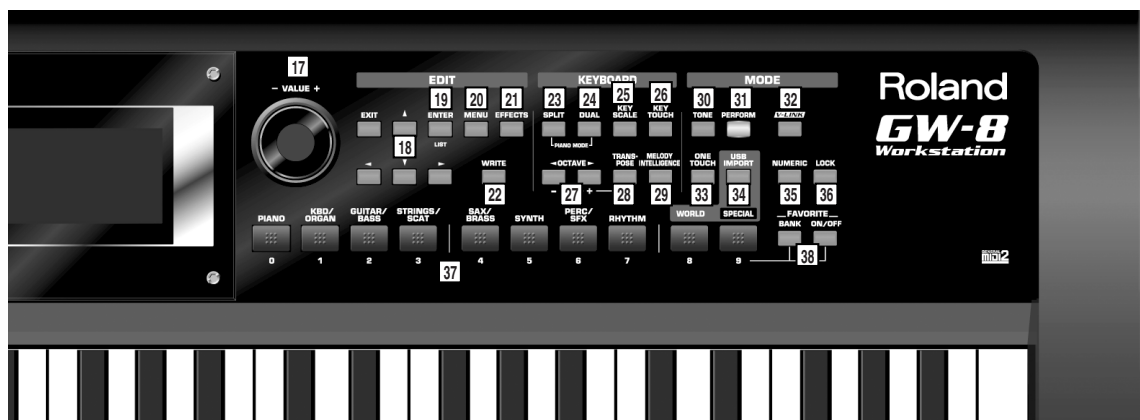

21. Кнопка EFFECTS

Обеспечивает доступ к установкам эффектов (стр. 42).

22. Кнопка WRITE

Сохраняет различные установки (стр. 29, стр. 33, стр. 41).

Секция KEYBOARD

23. Кнопка SPLIT

Разделяет клавиатуру на левую и правую зоны, позволяя воспроизводить разные звуки в каждой из них (стр. 19).

24. Кнопка DUAL

Обеспечивает режим “наслоения” клавиатуры, позволяя воспроизводить два звука одновременно (стр. 19).

25. Кнопка KEY SCALE

Обеспечивает доступ к установкам Scale Tune (стр. 21).

26. Кнопка KEY TOUCH

Обеспечивает доступ к установкам чувствительности клавиатуры (стр. 22).

27. Кнопки OCTAVE

Транспонируют клавиатуру с шагом в октаву (стр. 22).

28. Кнопка TRANSPOSE

Транспонирует GW-8 с шагом в полутоном (стр. 22).

29. Кнопка MELODY INTELLIGENCE

Добавляет дополнительную автоматическую мелодию (второй и третий голос) к исполняемому соло или мелодиям (стр. 23).

Секция MODE

30. Кнопка TONE

Позволяет выбрать или отредактировать тембр (стр. 20).

Отредактированные тембры сохраняются в перформанс (стр. 40).

31. Кнопка PERFORM

Позволяет выбрать или отредактировать перформанс (стр. 38).

32. Кнопка V-LINK

Включает/отключает функцию, управляющую внешним V-LINK-совместимым оборудованием (стр. 51).

33. Кнопка ONE TOUCH

Устанавливает рекомендуемые установки звука для выбранного стиля (стр. 27).

34. Кнопка USB IMPORT

Позволяет использовать накопитель USB для добавления тембров или обновления системы (стр. 50).

35. Кнопка NUMERIC

Если кнопка включена, с помощью кнопок TONE SELECT (37) можно вводить числовые значения (стр. 17).

36. Кнопка LOCK

Предотвращает изменение установок (например, темпа) при переключении перформансов (стр. 16).

37. [PIANO] – [SPECIAL] (кнопки TONE SELECT)/ [0] – [9]

Используются для выбора тембров из групп (стр. 20).

Также позволяют вводить числовые значения при включенной кнопке NUMERIC (стр. 17).

При работе с функцией Favorite эти кнопки выбирают любимые тембры или перформансы (стр. 20).

38. Кнопки FAVORITE

Обеспечивают доступ к любимым тембрам или перформансам (стр. 20).

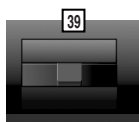

39. Джойстик

Управляет высотой тона при перемещениях влево-вправо. Отклонение от себя позволяет управлять модуляцией (обычно вибрато) (стр. 37).

Тыльная панель



1. Регулятор LCD CONTRAST

Устанавливает контрастность дисплея (стр. 16).

2. Разъемы MIDI OUT/IN

Служат для подключения MIDI-устройств (стр. 43).

3. Разъем CONTROL PEDAL

Служит для подключения опционального ножного переключателя (Roland серии DP / BOSS FS-5U) или педали экспрессии (Roland EV-5) (стр. 15, стр. 38).

4. Разъем HOLD PEDAL

Служит для подключения опционального ножного переключателя (Roland серии DP) (стр. 15).

5. Разъем EXT INPUT

Служит для подключения портативного аудиоплеера или аналогичного устройства (стр. 15, стр. 17).

6. Разъемы OUTPUT R, L/MONO

Служат для вывода стереофонического аудиосигнала на усилитель или микшер. При работе с моносигналами используйте только разъем L/MONO (стр. 15).

7. Разъем PHONES

Служит для подключения дополнительно приобретаемых наушников.

На разъемах OUTPUT звук будет присутствовать даже при подключении наушников.

8. Разъем USB MIDI

Служит для подключения GW-8 к компьютеру по USB (стр. 49).

9. Держатель шнура

Служит для крепления шнура сетевого адаптера (стр. 14).

10. Разъем DC IN

Служит для подключения сетевого адаптера (стр. 14).

11. Кнопка POWER

Включает/отключает питание (стр. 15).

Структура GW-8

Перформанс (стр. 38)

“Перформанс” — это набор установок, включающий тембр и стиль, режим клавиатуры и другие параметры.

Тембр (стр. 20)

Каждый звук в рамках GW-8 называется “тембром”. По аналогии с ансамблем, тембр соответствует одному его инструменту.

Ряд установок тембра, например, эффекты и фильтры, сохраняются в перформансе.

Аккомпанемент (стр. 24)

“Аккомпанемент” обозначает функцию автоаккомпанемента в GW-8.

Доступны три типа аккомпанемента: “STYLE”, “SONG” и “USB MEMORY PLAYER”.

Музыкальный стиль (стр. 25)

“Музыкальный стиль” — это музыкальный шаблон, использующийся аккомпанементом. GW-8 содержит множество стилей, таких как рок, поп, латинская музыка и джаз. Также можно загружать стили с накопителя USB (стр. 49).

* С помощью прилагаемой программы “StyleConverter” можно создавать стили в компьютере.

Пьеса (стр. 27)

GW-8 содержит 16-трековый MIDI-секвенсор, использующийся для записи исполняемой музыки. К исполняемой на клавиатуре мелодии можно добавить аккомпанемент и сохранить результат в виде пьесы. Также можно загружать пьесы с накопителя USB.

USB Memory Player (стр. 31)

Данный плеер воспроизводит аудиофайлы или данные SMF с накопителя USB.

Возможно осуществлять исполнение на GW-8 под аккомпанемент аудиофайла или SMF.

Память инструмента

Установки перформанса сохраняются в памяти. Имеются три типа памяти: временная, перезаписываемая и неперезаписываемая.

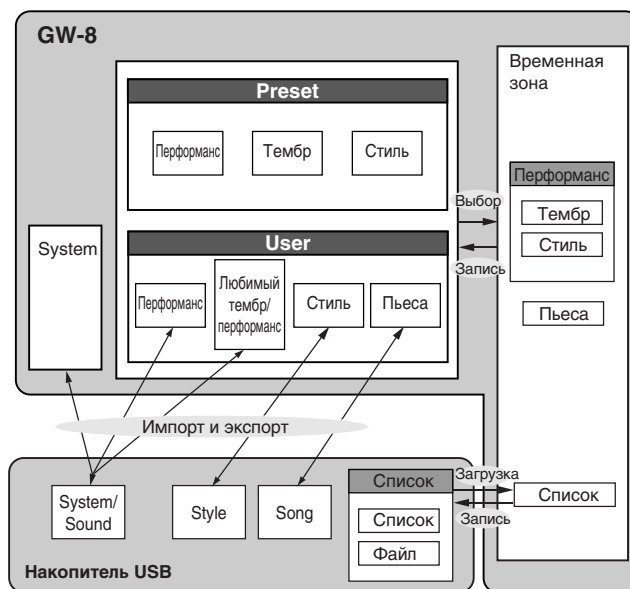

Временная память

Временная зона

Это — область, хранящая данные перформанса, выбранного с помощью кнопок панели, и список воспроизведения, отредактированный в GW-8.

При игре на GW-8 звук производится на основе данных временной зоны. При редакции перформанса данные в памяти не изменяются; они загружаются во временную зону и редактируются там.

Установки во временной памяти теряются при выключении питания или смене перформанса. Для сохранения изменений их необходимо записать в перезаписываемую память.

Перезаписываемая память

Системная память (System)

Здесь сохраняются установки системных параметров, определяющих функционирование GW-8.

* Ряд установок не перезаписывается. См. “Не сохраняемые системные установки” (стр. 48).

Пользовательская память (User)

В пользовательской памяти хранятся необходимые данные.

Для сохранения перформанса или пьесы выполните процедуру Write (стр. 29, стр. 41).

Неперезаписываемая память

Пресетная память (Preset)

Данные пресетной памяти не перезаписываются. Однако, их можно загрузить во временную зону, отредактировать, а затем сохранить в перезаписываемую память.

Накопитель USB

На накопитель USB сохраняются следующие данные (стр. 49):

- Sound/System
Пользовательские перформансы, любимые тембры/перформансы, системные установки
- Style
Пользовательские стили
- Song
Пользовательские пьесы
- All
Стили и пьесы, не входящие в категорию Sound/System

Коммутация

NOTE

Во избежание повреждения динамиков и других устройств, перед коммутацией всегда устанавливайте в минимум громкость и отключайте питание всех приборов.

NOTE

Если коммутационные кабели содержат резисторы, уровень громкости приборов, подключенных к разъему EXT INPUT может быть мал. Поэтому, используйте кабели без резисторов.

Подключение сетевого адаптера

1. Убедитесь, что кнопка [POWER] отключена.
2. Переместите регулятор [VOLUME] до упора влево для минимизации громкости.
3. Подключите входящий в комплект сетевой шнур к прилагаемому сетевому адаптеру.

При включении сетевого адаптера в розетку индикатор загорается.

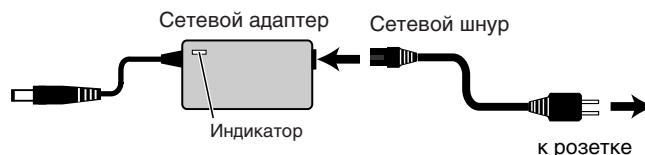

NOTE

Разместите сетевой адаптер так, чтобы его сторона с индикатором (см. рис.) была обращена вверх, а сторона с текстовой информацией — вниз.

NOTE

В зависимости от страны покупки, прилагаемый сетевой адаптер может отличаться от изображенного на рисунке. В таком случае пропустите шаг 3.

4. Подключите сетевой адаптер к разъему DC IN на GW-8, а сетевой шнур — к розетке.

NOTE

Во избежание случайного отключения питания прибора (раскоммутации разъема питания) и разбалтывания гнезда питания закрепляйте шнур питания в держателе, как показано на рисунке. Но даже в этом случае, сильное натяжение шнура может повредить его. Поэтому не прикладывайте к шнуру излишних усилий или давления.

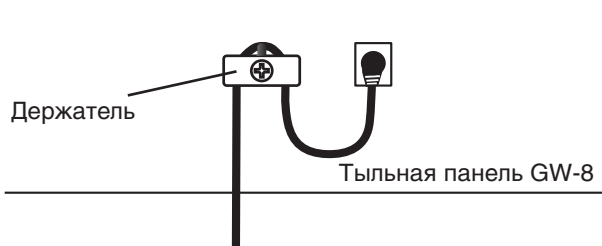

Подключение внешнего оборудования

Поскольку GW-8 не содержит усилителя или динамиков, его необходимо подключать к таким аудиоустройствам, как система мониторинга или домашняя стереосистема, или же прослушивать звук через наушники.

Можно записать исполнение (или записанную в GW-8 пьесу) на внешний рекордер. Для этого подключите разъемы OUTPUT на GW-8 к входным разъемам внешнего устройства.

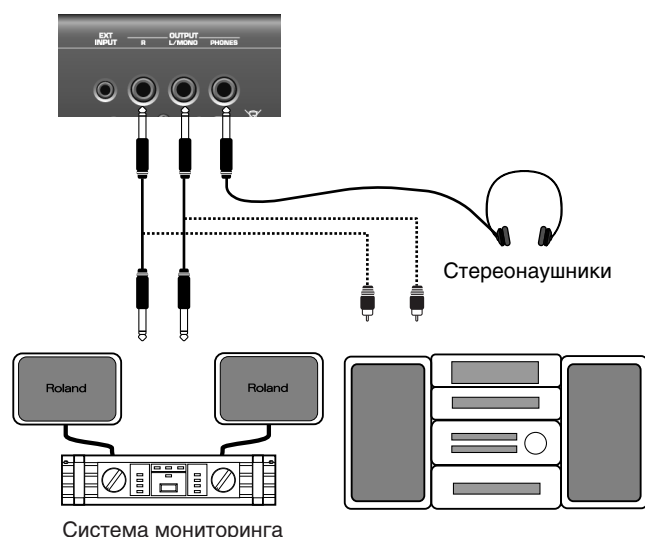

Подключение педалей

NOTE

Перед подключением педалей отключайте питание GW-8.

Подключите опциональный pedalный переключатель (Roland серии DP) к разъему HOLD PEDAL тыльной панели. При удержании педали нажатой, ноты будут продолжать звучать даже при снятии рук с клавиатуры.

Подключите опциональный pedalный переключатель (Roland серии DP), ножной переключатель (Boss FS-5U) или педаль экспрессии (Roland EV-5) к разъему CONTROL PEDAL тыльной панели. С их помощью можно управлять различными функциями (стр. 38).

NOTE

Необходимо использовать только рекомендуемую педаль экспрессии (EV-5; опциональная). Использование педалей других производителей может привести к сбоям в работе.

Подключение портативного аудиоустройства к разъему EXT INPUT

Для прослушивания аудиосигналов MP3- или другого плеера подключите его к разъему EXT INPUT на GW-8.

cf.

См. "Установки для входа EXT INPUT" (стр. 17)

Включение/отключение ПИТАНИЯ

Включение питания

NOTE

Завершив коммутацию, включите питание устройств в описанном ниже порядке. Иначе могут возникнуть сбои в работе и/или повреждение динамиков и других устройств.

1. **Переместите регулятор [VOLUME] до упора влево для минимизации громкости.**
2. **Включите кнопку [POWER].**

NOTE

Устройство оборудовано схемой защиты. После включения питания до начала работы инструмента пройдет несколько секунд.

NOTE

Если GW-8 подключен к усилителю, сначала включите питание GW-8, а затем усилителя.

3. **Регулятором [VOLUME] установите громкость GW-8.**

Отключение питания

1. **Переместите регулятор [VOLUME] до упора влево для минимизации громкости.**
2. **Выключите питание, нажав [POWER].**

NOTE

Если GW-8 подключен к усилителю, сначала отключите питание усилителя, а затем GW-8.

Контрастность дисплея ([LCD CONTRAST])

1. Используйте регулятор [LCD CONTRAST] тыльной панели.

Прослушивание демо-пьес

1. Нажмите [MENU].
2. Кнопками [▲] [▼] выберите "Demo Play" и нажмите [ENTER].
3. Кнопками курсора выберите пьесу и нажмите [ENTER].
Нажмите [PIANO (0)] для прослушивания всех демо-пьес.
4. Нажмите [START/STOP] для остановки воспроизведения.
5. Нажмите [EXIT] для возврата на экран Main.

NOTE

Все права защищены. Нелегальное использование данного материала преследуется по закону.

NOTE

Данные воспроизведения на разъем MIDI OUT не поступают.

Восстановление заводских установок GW-8

Можно восстановить все заводские установки GW-8. Эта операция называется "Factory Reset".

NOTE

Если во внутренней памяти GW-8 хранятся нужные данные, в результате этой операции они будут утеряны. Чтобы этого не произошло, сохраните их на накопитель USB (стр. 49).

1. Нажмите [MENU].
2. Кнопками [▲] [▼] выберите "Utility" и нажмите [ENTER].
3. Кнопками курсора выберите "Factory Reset" и нажмите [ENTER].

Отобразится запрос на подтверждение.

4. Нажмите [ENTER] для выполнения операции.

Если нажать [EXIT], операция будет отменена, и отобразится предыдущий экран.

5. Выключите и снова включите питание.

MEMO

Данная операция инициализирует установки System, User Performance и Favorite Tone/Performance.

Сохранение установок при переключении перформансов ([LOCK])

Если нажать кнопку [LOCK] (она загорится), установки, имеющие значение "ON" (см. таблицу ниже), не изменяются даже при смене перформансов.

Выбор установок, которые фиксируются

1. Нажмите и удерживайте [LOCK] (около одной секунды).
2. Кнопками [▲] [▼] выберите параметр и колесом VALUE определите его значение.

Параметр	Описание	Значение
Style	При смене перформансов стиль не меняется.	ON, OFF
Tone	При смене перформансов тембры не меняются.	ON, OFF
Style Tempo	При смене перформансов темпа стиля не меняется.	ON, OFF
Transpose	При смене перформансов установка транспонирования (стр. 22) не меняется.	ON, OFF

3. Нажмите [EXIT].

MEMO

Эти установки являются системными (стр. 46).

Установки для входа EXT INPUT

Можно определить, будет использоваться аудиосигнал входного разъема EXT INPUT (стр. 15) или нет.

Также можно включать/отключать функцию Center Cancel для обработки входного аудиосигнала с разъема EXT INPUT.

TERM

Функция Center Cancel минимизирует громкость сигнала, расположенного в центре стереопанорамы (обычно вокал или сольный инструмент).

1. Нажмите [MENU].
2. Кнопками [▲] [▼] выберите "Ext Input Setting" и нажмите [ENTER].
3. Кнопками [▲] [▼] выберите параметр.

Параметр	Описание	Значение
External Input	Включает (ON) или отключает (OFF) сигнал со входа EXT INPUT.	OFF, ON
Center Cancel	Включает (ON) или отключает (OFF) функцию Center Cancel.	OFF, ON

4. Колесом VALUE установите значение.
5. По окончании нажмите [EXIT].

Основные операции

Изменение значений

Перемещение курсора

На одном экране или окне отображается несколько параметров или объектов. Чтобы отредактировать параметр, выберите курсором его значение. Чтобы выбрать объект, установите курсор на него. Выбранное курсором значение параметра подсвечивается.

Перемещайте курсор кнопками [◀], [▲], [▼] и [▶] (кнопки курсора).

Изменение значения

Для изменения значения используйте колесо VALUE.

Ввод чисел ([NUMERIC])

Если включить кнопку [NUMERIC], то кнопками **TONE SELECT ([PIANO] – [SPECIAL])** можно вводить числовые значения.

Этим способом можно выбирать тембры (стр. 20), стили (стр. 26), перформансы (стр. 38) или пьесы (стр. 30).

1. Кнопками курсора выделите поле значения.
2. Нажмите [NUMERIC].
Кнопки TONE SELECT подсветятся.
3. Кнопками TONE SELECT введите значение и нажмите [ENTER].

Экран Main

Этот экран отображается после включения питания и называется "экран Main". Он отображается в большинстве режимов работы с GW-8.



1. Номер и имя выбранных стиля или пьесы
2. Группа, номер и имя выбранного перформанса
3. Номер и имя тембра партии Lower
4. Номер и имя тембра партии Upper
5. Такт, темп и размер стиля или пьесы
6. Индикация аккорда

Окно

Экраны поменьше, временно отображающиеся в верхней части обычных экранов, называются окнами. Тип окон зависит от конкретной ситуации. Некоторые позволяют произвести установки, другие выводят запрос на подтверждение выполнения операции.



Нажмите [EXIT] для закрытия окна. Некоторые окна после выполнения операции закрываются автоматически.

Функции режима клавиатуры

Воспроизведение звуков с клавиатуры (Keyboard Mode)

После включения питания GW-8 переходит в режим для игры звуком рояля на всей клавиатуре инструмента. GW-8 поддерживает три режима работы клавиатуры.

SINGLE	Вся клавиатура воспроизводит один тембр.
SPLIT	Зона клавиатуры слева от точки раздела становится партией Lower, а зона клавиатуры справа от точки раздела становится партией Upper. Каждая партия воспроизводит свой тембр.
DUAL	Вся клавиатура воспроизводит одновременно два тембра.

MEMO

Если кнопка BACKING TYPE [STYLE] включена, левая зона клавиатуры (партия Lower) используется для ввода аккордов (стр. 25).

TIP

Независимо от текущих установок, в режим Single можно перейти, выбрав “установки рояля”, как описано ниже.

Режим Single

Если кнопки [SPLIT] и [DUAL] отключены, клавиатура работает в режиме Single, то есть вся клавиатура воспроизводит один тембр.

При включении питания GW-8 переходит в данный режим.

Установки рояля

Независимо от текущего режима клавиатуры, можно загрузить “установки рояля”.

Этот режим загружает в GW-8 установки, соответствующие игре на фортепиано; вся клавиатура воспроизводит тембр рояля.

1. Нажмите одновременно [SPLIT] и [DUAL].

Режим Split ([SPLIT])

Режим “Split” позволяет разделить клавиатуру в заданной ноте на зоны правой и левой рук с воспроизведением различных тембров в каждой из зон. Нота разделения клавиатуры называется “точкой раздела”.

Зона правой руки называется “партия Upper (Верхняя)”, зона левой руки называется “партия Lower (Нижняя)”. Точка раздела входит в партию Upper.

По умолчанию точка раздела устанавливается в C4.

1. Нажмите [SPLIT] (кнопка загорится).

Тембр, выбранный в режиме Single, будет тембром партии Upper.

2. Для выхода из режима Split снова нажмите [SPLIT] (кнопка погаснет).

MEMO

В режиме Split наиболее подходящие октавные установки для каждого тембра производятся автоматически.

Смена точки раздела

1. Нажмите и удерживайте [SPLIT] около двух секунд.

Отобразится экран выбора точки раздела.

2. Колесом VALUE измените точку раздела.

3. По окончании установок нажмите [EXIT].

TIP

Также можно изменить точку раздела, нажав соответствующую клавишу при нажатой кнопке [SPLIT].

Режим Dual ([DUAL])

Режим “Dual” позволяет играть одновременно двумя тембрами на всей клавиатуре.

Один тембр называется “тембр Upper”, другой — “тембр Lower”.

1. Нажмите [DUAL] (кнопка загорится).

Тембр, выбранный в режиме Single, будет тембром для партии Upper.

2. Для выхода из режима Dual снова нажмите [DUAL] (кнопка погаснет).

Выбор тембра ([TONE])

GW-8 содержит более 1000 различных тембров, доступных для всех трех режимов клавиатуры (Single, Split, Dual).

В режимах Split или Dual можно установить курсор на номер тембра партии Upper или Lower и выбрать для каждой из них свой тембр.

Использование колеса VALUE

1. Нажмите [TONE] (кнопка загорится).

Или же можно на экране Main установить курсор на номер тембра.

2. Колесом VALUE последовательно перебирайте тембры.

Или же кнопками TONE SELECT ([PIANO] – [SPECIAL]) можно выбрать тембр из группы.

MEMO

Когда курсор находится на номере тембра, выбрать тембр можно следующим образом: нажать [NUMERIC], ввести номер тембра кнопками TONE SELECT и нажать кнопку [ENTER].

Выбор тембров из списка

1. На экране Main установите курсор на номер тембра.

2. Нажмите [ENTER].

3. Кнопками [▲] [▼] или колесом VALUE выберите тембр.

Кнопками TONE SELECT ([PIANO] – [SPECIAL]) можно выбрать тембр из групп.

4. Нажмите [ENTER] для подтверждения.

Если нажать [EXIT] вместо [ENTER], список закроется без смены текущего тембра.

MEMO

Кнопками [◀] [▶] можно последовательно перебирать группы.

MEMO

Можно отредактировать текущий тембр и сохранить его в перформанс. См. "Редакция тембра" (стр. 40).

Назначение и выбор "любимых" тембров и перформансов (кнопки FAVORITE)

Можно определить часто используемые тембры и перформансы в качестве "любимых" для ускорения их выбора с помощью кнопок **TONE SELECT** ([0] – [9]).

На каждую из десяти кнопок можно назначить десять тембров или перформансов.

Если кнопка **FAVORITE [BANK]** включена, десять кнопок **TONE SELECT** используются для определения банка, чтобы переключаться между 10 банками. Это позволяет назначить 100 любимых тембров или перформансов (10 банков по 10 объектов в каждом).

MEMO

Относительно перформансов см. стр. 38.

Назначение любимого тембра/перформанса

После выбора тембра или перформанса, удерживая нажатой **FAVORITE [ON/OFF]**, нажмите одну из кнопок [0] – [9] для назначения на нее этого тембра или перформанса.

Выбор любимого тембра/перформанса

Нажмите **FAVORITE [ON/OFF]** (кнопка загорится) и нажмите одну из кнопок [0] – [9], на которую назначен нужный тембр или перформанс.

Проверка и смена назначенного банка

Если нажать **FAVORITE [BANK]** (кнопка загорится), одна из кнопок [0] – [9], соответствующая текущему банку, загорится. Для смены банка нажмите кнопку ([0] – [9]) нужного банка при светящейся кнопке **FAVORITE [BANK]**.

Просмотр или редакция списка любимых звуков

Если одновременно нажать **FAVORITE [ON/OFF]** и **[ENTER]**, отобразится список любимых звуков текущего банка.

Кнопка	Операция
Колесо VALUE	Выбор любимого номера для редакции.
[▲][▼]	Выбор любимого номера для редакции.
[◀][▶]	Смена отображаемого в списке банка.
[PIANO]	Удаление из списка тембра или перформанса для выбранного номера.
[KBD/ORGAN]	Добавление в список текущего тембра или перформанса в выбранный номер.
[EXIT]	Закрытие списка.

Выбор арабского или другого строя ([KEY SCALE])

Альтернативно строю, используемому в западной музыке, можно настроить высоту каждой ноты для создания строев, используемых в других музыкальных культурах или исторических периодах (например, строи Oriental или Baroque).

Можно независимо настроить высоту каждой ноты в пределах одной октавы (C, C#, D, Eb, E, F, F#, G, Ab, A, Bb, B).

1. Нажмите [KEY SCALE] (кнопка засветится).

Откроется окно Key Scale.

2. Кнопками курсора выберите редактируемый элемент и колесом VALUE измените его значение.

TIP

Также можно изменить высоту, удерживая [KEY SCALE] и взяв ноту, высота которой редактируется. Высота будет понижена на 1/4 тона.

Для восстановления оригинальной высоты ноты, удерживая [KEY SCALE], возьмите ту же ноту.

Параметр	Описание	Значение
Preset Equal	Равнотемперированный строй: делит октаву на 12 равных частей, он наиболее распространен в западной музыке.	Нажмите [ENTER]
Preset Arabic	Арабский строй: по сравнению с равнотемперированным, ноты E и B звучат на четверть тона ниже, а C#, F#, и G# — на четверть тона выше. Интервалы между G и B, C и E, F и G#, Bb и C#, а также Eb и F# составляют натуральную терцию (интервал между большой и малой терциями). В GW-8 арабский строй доступен для трех тонок: G, C и F.	Нажмите [ENTER]
Lower Sw	Использование Key Scale для партии Lower	OFF, ON
Upper Sw	Использование Key Scale для партии Upper	OFF, ON
Style Sw	Использование Key Scale для партии стиля	OFF, ON
C	Key Scale C	-64 – +63
C#	Key Scale C#	-64 – +63
D	Key Scale D	-64 – +63
Eb	Key Scale Eb	-64 – +63
E	Key Scale E	-64 – +63
F	Key Scale F	-64 – +63
F#	Key Scale F#	-64 – +63
G	Key Scale G	-64 – +63
G#	Key Scale G#	-64 – +63
A	Key Scale A	-64 – +63
Bb	Key Scale Bb	-64 – +63
B	Key Scale B	-64 – +63

3. По окончании нажмите [KEY SCALE] еще раз для закрытия окна.

Настройка чувствительности клавиатуры ([KEY TOUCH])

Определяет зависимость громкости звука от скорости нажатия на клавиатуру (Velocity Sensitivity).

TERM

Velocity — скорость нажатия на клавиатуру — может воздействовать на громкость или тембр звука.

1. Нажмите [KEY TOUCH] (кнопка загорится).

Откроется окно Key Touch.

2. Кнопками курсора выберите редактируемый элемент и колесом VALUE измените его значение.

Параметр	Значение	Описание
Curve	LIGHT	Низкая чувствительность. Изменения velocity слабо влияют на изменения громкости.
	MEDIUM	Средняя чувствительность. Клавиатура реагирует на изменения velocity, но максимальной громкости добиться легче, чем при установке "HEAVY".
	HEAVY	Высокая чувствительность для максимальной экспрессии исполнения. Даже малые изменения в скорости нажатия клавиш приводят к заметным изменениям громкости. Однако, для достижения максимальной громкости требуется большое усилие.
	FIXED	Громкость фиксирована и не зависит от скорости нажатия на клавиши.
Value	1 – 127	Значение громкости при установке "Curve" в "FIXED".

3. По окончании нажмите [KEY TOUCH] для закрытия окна.

MEMO

Чтобы сохранить эту установку в перформанс, нажмите [WRITE] (стр. 41).

Транспонирование клавиатуры с шагом в октаву (кнопки OCTAVE)

Можно сдвигать высоту тона выбранного тембра вверх/вниз с шагом в октаву в пределах ± 4 октав.

1. Нажмите OCTAVE [◀] или [▶].

Откроется окно Octave Shift, которое закроется через некоторое время после отпускания кнопки.

2. Удерживая OCTAVE [◀] или [▶], кнопками [◀] [▶] выберите изменяемый тембр.

3. Кнопками OCTAVE [◀] [▶] измените высоту.

Транспонирование клавиатуры и воспроизводимых пьес ([TRANPOSE])

Функция Transpose транспонирует высоту клавиатуры, а также меняет тональность воспроизведения пьес.

1. Нажмите [TRANPOSE].

Откроется окно Transpose, которое закроется через некоторое время после отпускания кнопки.

2. Удерживая [TRANPOSE], кнопками [▲] [▼] выберите параметр.

Параметр	Описание	Значение
Song Trans	Транспонируется воспроизведение пьес и данных SMF (стр. 30, стр. 32).	ON, OFF
KBD Trans	Транспонируется звук клавиатуры.	ON, OFF
C→	Высота транспонирования	

3. Удерживая [TRANSPOSE], колесом VALUE выберите значение.

Если значение транспонирования отлично от "С", кнопка [TRANSPOSE] загорается.

TIP

Удерживая [TRANSPOSE], кнопками OCTAVE [◀] [▶] можно менять установку транспонирования независимо от местоположения курсора.

Гармонизация тембра Upper ([MELODY INTELLIGENCE])

При воспроизведении музыкального стиля (стр. 25) к нотам, берущимся в партии Upper автоматически добавляется соответствующая гармония. Эта функция называется "Melody Intelligence" (распознавание аккордов).

Создаваемые гармонии основываются на аккордах, взятых в зоне Lower.

Функция Melody Intelligence включается при включении кнопки [MELODY INTELLIGENCE] (кнопка горит).

Выбор типа гармонии

1. Нажмите [MELODY INTELLIGENCE] (кнопка загорится).

Если что-нибудь сыграть в зоне партии Upper, начнет звучать гармония.

2. Удерживая [MELODY INTELLIGENCE], вращайте колесо VALUE для выбора типа гармонизации.

Параметр	Значение
Тип	DUET, ORGAN, COMBO, STRINGS, CHOIR, BLOCK, BIG BAND, COUNTRY, TRADITIONAL, BROADWAY, GOSPEL, ROMANCE, LATIN, COUNTRY GUITAR, COUNTRY BALLAD, WALTZ ORGAN, OCTAVE TYPE 1, OCTAVE TYPE 2

3. Нажмите [EXIT] для возврата к экрану Main.

4. Для отключения гармонизации еще раз нажмите [MELODY INTELLIGENCE] (кнопка погаснет).

Использование метронома

Метрономом удобно использовать при репетиционной работе.

1. Нажмите [MENU].
2. Кнопками [▲] [▼] выберите "System" и нажмите [ENTER].
3. Кнопками [◀] [▶] выберите страницу "METRONOME" и кнопками [▲] [▼] выберите параметр.
4. Колесом VALUE выберите значение.

Параметр	Значение	Описание
Metronome Switch	OFF, ON	Включает/отключает метроном.
Metronome Mode	Определяет режим работы метронома.	
	ALWAYS	После включения метроном звучит всегда.
	REC	Метроном звучит только при записи пьесы (стр. 27).
Metronome Level	PLAY	Метроном звучит при воспроизведении стиля и воспроизведении пьесы (стр. 25, стр. 30).
	LOW, MEDIUM, HIGH	Громкость метронома. Значение "Low" соответствует низкой громкости, "High"—высокой.

5. По окончании нажмите [EXIT].

Другие функции

cf.

- "Функции и эффекты" (стр. 34)
- "Редакция тембра" (стр. 40)
- "Master Tune" (стр. 46)
- "System Transpose" (стр. 46)

Выбор типа аккомпанемента (Style/Song/USB Memory Player)

GW-8 предоставляет следующие три типа аккомпанемента. Для их выбора используются кнопки **BACKING TYPE [STYLE]**, **[SONG]** и **[USB MEMORY PLAYER]**.

[STYLE] (стр. 25)

Данный тип использует музыкальные стили. GW-8 автоматически генерирует аккомпанемент нескольких инструментов посредством выбора стиля и взятия аккордов левой рукой. Доступен выбор вариаций аккомпанемента: Intro, Main и Ending.

Использование в аккомпанементе только партии ударных стиля

Если отключить кнопки **BACKING TYPE [STYLE]**, **[SONG]** и **[USB MEMORY PLAYER]**, будет звучать только партия ударных текущего стиля. Как и при включенной кнопке **[STYLE]**, кнопками **STYLE CONTROL** и **VARIATION** можно выбирать различные вариации.

[SONG] (стр. 27)

Можно записать в GW-8 собственное исполнение с помощью встроенного 16-трекового секвенсора, который обеспечивает запись пьесы с размещением каждого тембра на отдельный трек. Записанные пьесы также можно использовать в качестве аккомпанемента и играть под него на клавиатуре. Данные SMF можно загрузить в пользовательскую пьесу и воспроизвести.

[USB MEMORY PLAYER] (стр. 31)

Позволяет воспроизводить аудиофайлы или данные SMF с накопителя USB и использовать их в качестве аккомпанемента при игре на клавиатуре.

Баланс громкостей между аккомпанементом и клавиатурой (кнопки **BALANCE**)

Кнопками **BALANCE [BACKING]** и **[KEYBOARD]** установите баланс громкостей между аккомпанементом и исполнением на клавиатуре.

Если одновременно нажать **BALANCE [BACKING]** и **[KEYBOARD]**, баланс громкостей вернется к начальному значению.

Если баланс громкостей изменен, будет светиться кнопка с более высоким уровнем громкости.

NOTE

Эта установка не сохраняется.

Установка темпа ([TAP TEMPO])

NOTE

Можно установить темп аудиоданных.

1. Нажмите [TAP TEMPO] три или более раз с нужными интервалами.

Отобразится окно установки темпа, и темп установится в соответствие с интервалами нажатий кнопки.

TIP

Также можно задать темп, нажав [TAP TEMPO] для доступа к окну установки темпа, а затем кнопками курсора и колесом VALUE определить темп. Нажмите [EXIT] для закрытия окна установки темпа.

Использование метронома

1. Нажмите [TAP TEMPO].

Отобразится окно установки темпа.

2. Кнопками курсора выберите "Metronome", и колесом VALUE включите метроном.

После включения метронома он начнет звучать.

3. Для остановки метронома отключите "Metronome".

4. Нажмите [EXIT] для возврата к экрану Main.

MEMO

Также см. "Использование метронома" (стр. 23).

Стиль (игра под аккомпанемент)

Воспроизведение стиля ([STYLE])

1. Нажмите [STYLE] (кнопка засветится).

MEMO

При этом точка раздела клавиатуры установится в C4.

TIP

Если нажать и удерживать [SPLIT] (около 2 секунд), отобразится экран выбора точки раздела. Колесом VALUE можно изменить точку раздела. По окончании нажмите [EXIT].

2. Нажмите [START/STOP], аккомпанемент начнет воспроизводиться.

MEMO

Если кнопка [STYLE] не светится, кнопка [START/STOP] будет воздействовать только на партию ударных.

3. Лево́й рукой возьмите аккорд (или отдельную ноту).

Лево́й рукой берите аккорды для аккомпанемента, а правой рукой играйте мелодию.

TIP

Если левая зона клавиатуры (партия Lower) не используется для ввода аккордов, будет звучать только паттерн ударных стиля.

4. Если взять другой аккорд (или отдельную ноту), тоника аккомпанемента изменится.

MEMO

Имя аккорда отображается в области аккордов на экране.

5. Кнопками STYLE CONTROL выберите другой паттерн текущего стиля.

[INTRO]	Паттерн аккомпанемента для вступления.
[MAIN]	Паттерн аккомпанемента основной части пьесы.
[ENDING]	Паттерн аккомпанемента для коды.

Смена вариаций

Кнопками **VARIATION** можно менять тип ансамбля, исполняющего аккомпанемент.

Нажатая кнопка будет мигать до перехода к соответствующему паттерну (после чего она начнет светиться).

VARIATION [1] соответствует простейшей аранжировке, а **VARIATION [4]** производит наиболее сложную.

Для вступления или коды обычно используется **VARIATION [1]**.

Использование функции Auto Fill-in

Если включить **[AUTO FILL-IN]** (кнопка светится), между сменами вариаций будет воспроизводиться сбивка. Тип сбивки зависит от паттернов текущей и последующей вариаций.

TERM

Сбивка (**Fill-In**) – это короткая импровизационная фраза, включаемая в серию тактов. GW-8 автоматически выбирает подходящие фразы для выбранного стиля.

Остановка стиля

1. Нажмите [START/STOP] еще раз для остановки аккомпанемента.

TIP

Если нажать [ENDING] вместо [START/STOP], воспроизведется фраза коды, и аккомпанемент остановится.

Баланс партий ([PART VIEW])

Если кнопка [STYLE] включена или все кнопки BACKING TYPE выключены, можно перейти к экрану PERFORM MIXER, нажав [PART VIEW].

На экране PERFORM MIXER можно установить громкость каждой партии стиля. Также можно мьютировать (заглушить) или воспроизводить только выбранную партию (солирование).

1. При включенной [STYLE] нажмите [PART VIEW].

Отобразится экран PERFORM MIXER.

2. Кнопками [◀] [▶] выберите партию, и кнопками [▲] [▼] – элемент.

Элемент	Партия
LWR	LOWER
UPR	UPPER
ADR	Ударные аккомпанемента
ABS	Бас аккомпанемента
AC1 – AC6	Аккомпанемент 1 – 6

Параметр	Значение	Описание
LEVEL	0 – 127	Громкость партии.
MUTE	OFF, ON	Мьютирование (ON) или нет (OFF) партии.
SOLO	OFF, ON	Солирование (ON) или нет (OFF) партии.

3. Для выхода с экрана **PERFORM MIXER** нажмите **[EXIT]** или **[PART VIEW]**, чтобы кнопка погасла.

Синхронный старт/стоп (кнопки **SYNC**)

Если кнопка **SYNC [START]** включена (светится), аккомпанемент будет запускаться в момент взятия ноты левее точки раздела (т.е., в зоне партии Lower).

Если кнопка **SYNC [STOP]** включена (светится), аккомпанемент будет остановлен в момент снятия ноты в зоне партии Lower. Это удобно для создания пауз в песне.

Чтобы отключить эту функцию, повторно нажмите кнопку.

Сохранение текущих установок в перформанс

См. “Сохранение перформанса ([WRITE])” (стр. 41).

Выбор музыкального стиля

Ячейки памяти стилей организованы следующим образом.

Тип	Описание
PRST (Preset)	Встроенные в GW-8 стили. Они не перезаписываются.
USER	Создав стиль в компьютере, сохраните его на накопитель USB и загрузите в GW-8, стиль будет записан в область USER (стр. 49).

Выбор стиля

Использование колеса **VALUE**

1. Нажмите **[STYLE]** (кнопка засветится).
2. Кнопками **STYLE SELECT** выберите жанр стиля.
После нажатия одной из кнопок **STYLE SELECT** экран отобразит имя первого стиля в выбранном жанре.
Для выбора пользовательского стиля нажмите **[USER]**.
3. Колесом **VALUE** перебирайте стили по одному.

МЕМО

Когда курсор находится на номере стиля, можно выбрать стиль, включив **[NUMERIC]**, кнопками **TONE SELECT** введя номер стиля и затем нажав **[ENTER]**.

Выбор стиля из списка

1. На экране **Main** установите курсор на номер стиля.
2. Нажмите **[ENTER]**.
3. Кнопками **[◀]** **[▶]** выберите жанр стиля.
Для выбора пользовательского стиля выберите “USER” или нажмите **[USER]**.
4. Кнопками **[▲]** **[▼]** или колесом **VALUE** выберите стиль.
5. Нажмите **[ENTER]** для подтверждения.
Если нажать **[EXIT]** вместо **[ENTER]**, список закроется без смены текущего стиля.

Добавление пользовательских стилей (импорт с накопителя **USB**)

Данные стилей с накопителя USB можно загрузить в GW-8. Перед этим, стили, созданные в компьютере прилагаемой программой “StyleConverter”, нужно сохранить на накопитель USB.

См. “Загрузка данных с накопителя USB Memory (Import)” (стр. 49).

Удаление пользовательского стиля

Можно удалить выбранные стили из области памяти USER.

1. Нажмите **[MENU]**.
2. Кнопками **[▲]** **[▼]** выберите “Utility” и нажмите **[ENTER]**.
3. Курсором выберите “Delete” и нажмите **[ENTER]**.
4. Курсором выберите “Style” или “All Styles” и нажмите **[ENTER]**.
5. Если на шаге 4 выбра “Style”, колесом **VALUE** выберите удаляемый стиль и нажмите **[ENTER]**.
Отобразится запрос на подтверждение.
6. Нажмите **[ENTER]** для подтверждения.
Если нажать **[EXIT]**, отобразится предыдущий экран, и операция будет отменена.

Сохранение пользовательского стиля (экспорт на накопитель USB)

См. “Сохранение пользовательских данных (Backup)” (стр. 49).

Использование для стиля рекомендуемых установок звука ([ONE TOUCH])

Если кнопка **[STYLE]** включена, при нажатии на **[ONE TOUCH]** (кнопка светится) на тембры Upper и Lower текущего стиля назначаются наиболее подходящие звуки. Эта функция называется “One Touch”.

Если **[ONE TOUCH]** при смене стилей горит, тембры клавиатуры также заменяются тембрами, наиболее подходящими для нового выбранного стиля.

Чтобы отключить эту функцию, снова нажмите **[ONE TOUCH]** (кнопка гаснет).

MEMO

Режим клавиатуры (стр. 19) устанавливается в зависимости от выбранного стиля.

MEMO

Смена стилей при включенной кнопке **[ONE TOUCH]** не изменяет точку раздела (стр. 19).

NOTE

Функция One Touch не изменяет тембры, назначенные на каждый стиль.

Другие функции стилей

cf.

- “Режим Split ([SPLIT])” (стр. 19)
- “Выбор тембра ([TONE])” (стр. 20)
- “Гармонизация тембра Upper ([MELODY INTELLIGENCE])” (стр. 23)
- “Пресетные перформансы” (стр. 38)
- “Chord Mode” (стр. 39)
- “Backing Hold” (стр. 39)
- “Bass Inversion” (стр. 39)
- “Pedal Assign” (стр. 46)
- “Сохранение пользовательских данных (Backup)” (стр. 49)
- “Загрузка данных с накопителя USB Memory (Import)” (стр. 49)

Пьеса

Запись новой пьесы ([SONG REC])

С помощью 16-трекового рекордера, встроенного в GW-8, можно записать свое исполнение.

Можно записать исполнение на клавиатуре под аккомпанемент и затем воспроизвести это исполнение.

NOTE

Результаты записи теряются при переключении пьес или отключении питания. Чтобы этого не произошло, сохраните пьесу (стр. 29).

В рамках GW-8 имеются два способа записи пьес.

- См. “Запись на экране Main” (стр. 27).
- См. “Запись отдельной партии (SONG TRACK)” (стр. 28).

TIP

Установки пьесы (например, темп и размер) определяются установками стиля, сохраненного в выбранном перформансе. Обычно сначала выбираются стиль и тембры (стр. 38). При исполнении без использования стиля можно задать темп и размер пьесы на экране SONG TRACK (стр. 28).

Запись на экране Main

Для записи воспроизведения стиля включите кнопку **[STYLE]**. Для записи только исполнения на клавиатуре без записи стиля включите кнопку **[SONG]**.

Если кнопки **[STYLE]** и **[SONG]** выключены, вместе с исполнением будет записан паттерн ударных стиля, выбранного кнопками **STYLE SELECT**.

MEMO

Если следующую процедуру выполнить при любой выбранной пьесе, исполнение будет записано поверх нее.

Для записи новой пьесы используйте функцию инициализации пьесы. См. “Запись отдельной партии (SONG TRACK)” (стр. 28).

1. Выберите перформанс (стр. 38).

2. Нажмите [SONG REC].

[SONG REC] начнет мигать.

3. Нажмите [▶/||] для старта записи.

Если взять ноту на клавиатуре, запись начнется даже без нажатия на [▶/||].

4. Играйте.

5. Нажмите [▶/||] для останова записи.

Отобразится экран SONG TRACK.

Для продолжения записи перейдите к шагу 7 процедуры, описанной в разделе “Запись отдельной партии (SONG TRACK)” или к шагу 3 и процедуры, описанной в разделе “Перезапись исполнения” (стр. 28).

Нажмите [EXIT] для возврата к экрану Main.

NOTE

Эффекты MFX (стр. 42) актуальны только при записи в реальном времени при исполнении партии (Upper или Lower) рукой. Имейте в виду, что MFX не обрабатывают данные записанной пьесы.

MEMO

При записи исполнения партии 1 – 16 стиля записываются на треки следующим образом.

Трек	Имя партии	Трек	Имя партии
1	Accomp 1	9	Accomp 6
2	Accomp bass	10	Accomp drums
3	Accomp 2	11	Lower Part
4	Upper Part	12	
5	Accomp 3	13	
6		14	
7	Accomp 4	15	Melody Intelligence
8	Accomp 5	16	

MEMO

При записи можно включить метроном, см. “Использование метронома” (стр. 23).

Запись отдельной партии (SONG TRACK)

Партия, которая записывается, определяется на экране SONG TRACK. Исполнение, использующее один тембр, будет записано на все партии.

NOTE

При записи отдельной партии запись со стилем может привести к тому, что исполнение запишется вместе с треком, генерируемым стилем. Поэтому при записи отдельной партии рекомендуется не использовать стили.

NOTE

Эффекты MFX (стр. 42) актуальны только при записи в реальном времени при исполнении партии (Upper или Lower) рукой. Имейте в виду, что MFX не обрабатывают данные записанной пьесы.

MEMO

Если кнопка [SONG] включена, последовательные нажатия [PART VIEW] переключают экран Main на экраны SONG TRACK → PERFORM MIXER (стр. 25) → экран Main.

1. Нажмите [SONG] (кнопка засветится).

2. Нажмите [PART VIEW] (кнопка засветится).

Отобразится экран SONG TRACK.

Инициализация пьесы

3. Курсором выберите иконку INIT и нажмите [ENTER].

Отобразится окно Song Initialize.

4. Курсором и колесом VALUE задайте темп и размер пьесы.

5. Курсором выберите иконку INIT и нажмите [ENTER].

Отобразится запрос на подтверждение.

6. Нажмите [ENTER].

Если вместо [ENTER] дважды нажать [EXIT], окно Song Initialize закроется без инициализации пьесы.

Отобразится экран SONG TRACK.

7. Курсором выберите пункт и колесом VALUE выберите значение.

Пункт	Описание	Значение
Part	Записываемая партия	1 – 16
Tone	Номер тембра каждой партии	
Mute	Наличие мьюта каждой партии	
Solo	Наличие соло каждой партии	

8. Нажмите [SONG REC].

[SONG REC] начнет мигать.

Отобразится экран Song Rec Standby.

При записи новой пьесы установки данного экрана значения не имеют. Перейдите к следующему шагу.

9. Нажмите [▶/||] для старта записи.

10. Играйте.

11. Нажмите [▶/||] для останова записи.

Перезапись исполнения

На экране SONG TRACK можно дописать материал к уже существующему или перезаписать часть тактов записанного исполнения.

Предусмотрены следующие режимы.

- **Replace** – При записи нового материала старый материал стирается.
- **Mix** – Новые ноты добавляются поверх существующих.
- **Punch In/Out** – Запись в режиме Replace или Mix происходит только в заданной области.

MEMO

При записи пьесы со стилем данные стиля записываются в первый такт пьесы. Воспроизведение этой пьесы начинается с такта под номером "2".

NOTE

При перезаписи пьесы установки ANALOG MODIFY, кроме установок MASTER EQ (стр. 37; Reverb Send, Chorus Send, Attack, Release, Cutoff и Resonance), не изменяются.

1. **Нажмите [SONG] (кнопка засветится).**
2. **Нажмите [PART VIEW] (кнопка засветится).**
Отобразится экран SONG TRACK.
Произведите установки шага 7 процедуры, описанной в разделе "Запись отдельной партии (SONG TRACK)."
3. **Нажмите [SONG REC].**
[SONG REC] начнет мигать.
Отобразится экран Song Rec Standby.
4. **Курсором выберите параметр и колесом VALUE установите значение.**

Параметр	Значение	Описание	
Rec Mode	REPLACE	При записи нового материала старый материал стирается.	
	MIX	Новые ноты добавляются поверх существующих.	
Count In	OFF	Отсчет не звучит. Запись начинается при нажатии [▶/].	
	1MEAS	Запись начинается после 1 такта отсчета.	
	2MEAS	Запись начинается после 2 тактов отсчета.	
Input Quantize	WAIT NOTE	Запись начинается при взятии ноты. (Отсчет не звучит.)	
	OFF, 1/4, 1/8, 1/8T, 1/16, 1/16T, 1/32, 1/32T, 1/64	Квантование по ближайшей метке заданного разрешения временной сетки. Определяет количество шагов на такт (т.е., разрешение).	
	Punch Sw	OFF, ON	При выборе "ON" запись происходит между тактами, заданными "Punch In" и "Punch Out" (см. далее). Когда воспроизведение пьесы достигает такта "Punch In", запись начинается автоматически, и она прекращается на такте "Punch Out".
	Punch In	0001 –	Такт начала записи

Параметр	Значение	Описание
Punch Out	0002 –	Такт окончания записи

MEMO

Если педаль с помощью параметра "Pedal Assign" (стр. 46) назначить на "PUNCH IN/OUT", можно будет задавать точки начала и окончания записи педалью. При этом установите параметр "Punch Sw" в значение "OFF".

5. **Нажмите [▶/||] для старта записи.**
6. **Играйте.**
7. **Нажмите [▶/||] для останова записи.**

Сохранение пьесы ([WRITE])

Можно сохранить пьесу из временной памяти в пользовательскую память пьес.

1. **Нажмите [WRITE].**
2. **Кнопками [▲] [▼] выберите "Song" и нажмите [ENTER].**

Наименование пьесы

3. **Кнопками [◀] [▶] перемещайте курсор и колесом VALUE меняйте символы.**

В имени пьесы можно использовать до 16 символов. Возможны следующие символы.
A – Z 0 – 9 ! # \$ % & ' () - @ ^ _ ` { }

Кнопка	Описание
[0]	Тип символа. При каждом нажатии на кнопку происходит переключение между заглавными буквами (A), числами и символами (0).
[1]	Удаление символа в позиции курсора.
[2]	Ввод пробела в позицию курсора.

4. **Нажмите [ENTER].**
Отобразится запрос на подтверждение.
5. **Нажмите [ENTER] для сохранения пьесы.**
Если нажать [EXIT], отобразится предыдущий экран, и операция будет отменена.

Загрузка пьес с накопителя USB

Данные пьес с накопителя USB можно загрузить в GW-8. Данные SMF можно сохранить в пользовательскую пьесу. См. "Загрузка данных с накопителя USB Memory (Import)" (стр. 49).

Удаление пьесы

Можно удалять пьесы из пользовательской памяти пьес.

1. **Нажмите [MENU].**
2. **Кнопками [▲] [▼] выберите "Utility" и нажмите [ENTER].**
3. **Курсором выберите "Delete" и нажмите [ENTER].**
4. **Курсором выберите "Song" или "All Songs" и нажмите [ENTER].**
5. **Если на шаге 4 выбрано "Song", колесом VALUE выберите удаляемую пьесу и нажмите [ENTER].**
Отобразится запрос на подтверждение.
6. **Нажмите [ENTER] для подтверждения.**
Если нажать [EXIT], отобразится предыдущий экран, и операция будет отменена.

Выбор и воспроизведение пьесы

1. **Нажмите [SONG] (кнопка засветится).**
2. **Колесом VALUE выберите пьесу.**
Если курсор находится на номере пьесы, ее можно выбрать с помощью списка. Нажмите [ENTER] для доступа к списку, кнопками [▲] [▼] выберите пьесу и нажмите [ENTER].
Можно выбрать пьесу кнопкой [NUMERIC] (стр. 17).
3. **Нажмите [▶/||] для воспроизведения пьесы.**
Для остановки еще раз нажмите [▶/||].

MEMO

При записи пьесы со стилем данные стиля записываются в первый такт пьесы. Воспроизведение этой пьесы начинается с такта под номером "2".

NOTE

При выборе пользовательской пьесы содержимое временной памяти замещается выбранной пьесой.

NOTE

Воспроизведение данных SMF, содержащих более 16 партий, невозможно.

Смена позиции воспроизведения пьесы

Кнопками **SONG/USB MEMORY PLAYER CONTROL** задайте позицию воспроизведения пьесы.

[◀]	Возврат к началу пьесы.
[◀◀]	Перемотка пьесы назад.
[▶▶]	Перемотка пьесы вперед.
[▶]	Переход к концу пьесы.
[▶/]	Воспроизведение/пауза пьесы.

Исполнение совместно с пьесой ([MINUS ONE/CENTER CANCEL])

Можно нажать **[MINUS ONE/CENTER CANCEL]** для мьютирования (заглушения) выбранной партии. Эта функция называется "Minus One" (минус один). См. далее.

Каждое нажатие **[MINUS ONE/CENTER CANCEL]** включает (кнопка светится) или отключает (кнопка гаснет) функцию Minus One.

Выбор мьютируемой партии

1. **Нажмите [MENU].**
2. **Кнопками [▲] [▼] выберите "Minus One Setting" и нажмите [ENTER].**
3. **Курсором выберите мьютируемую партию.**
4. **Колесом VALUE выберите ON или OFF.**
5. **По окончании нажмите [EXIT].**

MEMO

Эта установка является системной.

Сохранение файлов пьес

Данные созданных в GW-8 пьес можно сохранить на накопитель USB.

См. "Сохранение пользовательских данных (Backup)" (стр. 49).

Другие функции пьес

cf. ➔

"Пресетные перформансы" (стр. 38)

"Использование метронома" (стр. 23)

"Сохранение пользовательских данных (Backup)" (стр. 49)

"Загрузка данных с накопителя USB Memory (Import)" (стр. 49)

USB Memory Player (плеер файлов SMF/аудио)

TERM

Playlist: это функция, позволяющая создавать списки пьес в определенном порядке и последовательно воспроизводить их в GW-8. Для создания списков в компьютере необходимо использовать прилагаемую программу "Playlist Editor".

Songlist: совокупность пьес и их порядок называется списком воспроизведения.

Создание списка воспроизведения

Списки воспроизведения создаются в программе Playlist Editor.

* Работа с программой "Playlist Editor" изложена в прилагаемом к ней руководстве "PlaylistEditorManualE.pdf".

NOTE

- Списки воспроизведения создаются в прилагаемой программе "Playlist Editor", а не средствами GW-8.
- Можно воспроизводить отдельные пьесы без создания списка воспроизведения. Для этого необходимо поместить воспроизводимые файлы в корневую папку накопителя USB.
- Поддерживается воспроизведение аудиофайлов только с частотой дискретизации 44.1 кГц.
- GW-8 поддерживает до 999 пьес и списков воспроизведения. (Playlist Editor поддерживает до 999 списков воспроизведения.)

Воспроизведение файлов

Можно воспроизводить SMF- или аудиофайлы с накопителя USB.

Типы воспроизводимых файлов

SMF		
Формат	0 или 1	* Для SMF формата 1 имеются ограничения на количество воспроизводимых треков.
Размер	240 Кб максимум (зависит от содержимого SMF.)	
System Exclusive	Размер пакета 512 байт или меньше	
Аудиофайлы		
WAV /AIFF	Частота дискретизации	44.1 кГц
	Разрешение	8/16/24 бит

SMF		
MP3	Формат	MPEG-1 audio layer 3
	Частота дискретизации	44.1 кГц
	Битрейт	32/40/48/56/64/80/96/112/128/160/192/224/256/320 kbps, VBR (переменный)

Экраны USB Memory Player

Экран Main

Если к GW-8 подключить накопитель USB и нажать [USB MEMORY PLAYER], отобразится следующий экран Main.



1. Иконка PLAYLIST: обозначает экран PLAYLIST SELECT.
2. Иконка SONG: обозначает экран SONG SELECT.
3. Номер и имя выбранной пьесы.
4. Группа, номер и имя выбранного перформанса.
5. Номер и имя тембра, выбранного для партии Lower.
6. Номер и имя тембра, выбранного для партии Upper.
7. Номер такта и темп или время пьесы.

Экран PLAYLIST SELECT

Для доступа к экрану PLAYLIST SELECT на экране Main выберите иконку PLAYLIST и нажмите [ENTER].



1. Список PLAYLIST

Выберите список воспроизведения и нажмите [▶]; курсор переместится на иконку в правой части экрана. Выберите иконку и нажмите [ENTER] для выполнения следующих операций.

NOTE

Списки воспроизведения с пометкой [P] слева от имени не поддерживают редактирования своих установок или установок пьес в списке.

2. Иконка P INFO: отображает информацию о выбранном списке.

Экран SONG SELECT

Для доступа к экрану SONG SELECT на экране Main выберите иконку SONG и нажмите [ENTER].

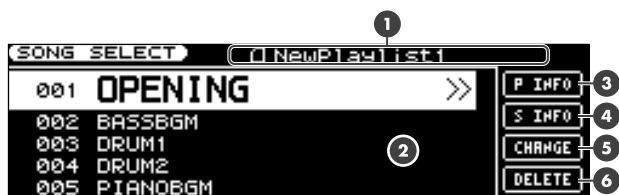

1. Имя выбранного списка воспроизведения.
2. Список пьес.
Выберите пьесу из списка воспроизведения и нажмите [▶]; курсор переместится на иконку в правой части экрана. Выберите иконку и нажмите [ENTER] для выполнения следующих операций.
3. Иконка P INFO: отображает информацию о выбранном списке воспроизведения.
4. Иконка S INFO: отображает информацию о выбранной пьесе.
5. Иконка CHANGE: изменяет положение выбранной пьесы в списке воспроизведения. См. "Смена порядка пьес" (стр. 33).
6. Иконка DELETE: удаляет выбранную пьесу из списка воспроизведения. См. "Удаление пьесы" (стр. 33).

Воспроизведение пьес ([USB MEMORY PLAYER])

Подключите к GW-8 накопитель USB со списком воспроизведения и пьесами и включите кнопку [USB MEMORY PLAYER]. Воспроизводите пьесы, как описано ниже. Кнопками **SONG/USB MEMORY PLAYER CONTROL** выбирайте позицию пьесы.

[◀]	Возврат к началу пьесы. Если указатель уже в начале пьесы, происходит переход к предыдущей.
[◀◀]	Перемотка пьесы назад.
[▶▶]	Перемотка пьесы вперед.
[▶]	Переход к концу пьесы.
[▶/]	Воспроизведение/пауза пьесы.

Выбор и воспроизведение списка воспроизведения

1. На экране Main установите курсор на иконку **PLAYLIST** в верхней строке и нажмите [ENTER]. Отобразится экран PLAYLIST SELECT.
Также можно перейти на экран PLAYLIST SELECT с экрана Main, нажав [USB MEMORY PLAYER] при включенной кнопке [USB MEMORY PLAYER] (кнопка светится).

2. Кнопками [▲] [▼] выберите список воспроизведения, который необходимо проиграть.
3. При нажатии [▶/||] пьесы списка воспроизведения начнут проигрываться в заданном порядке.
Нажмите [EXIT] для возврата к экрану Main.
4. Для останова воспроизведения нажмите [▶/||].
Если снова нажать [▶/||], воспроизведение продолжится с точки останова.

Выбор и воспроизведение пьес из списка воспроизведения

1. На экране Main установите курсор на **"SONG"** в верхней строке и нажмите [ENTER].
Отобразится список пьес текущего списка воспроизведения.
Также можно просмотреть список пьес, выбрав список воспроизведения на шаге 2 предыдущей процедуры и нажав [ENTER].
2. Кнопками [▲] [▼] выберите пьесу.
3. Нажмите [▶/||] для воспроизведения пьесы.
Нажмите [EXIT] для возврата к экрану Main.
4. Для останова воспроизведения нажмите [▶/||].
Если снова нажать [▶/||], воспроизведение продолжится с точки останова.

Исполнение под пьесу ([MINUS ONE/CENTER CANCEL])

После нажатия [MINUS ONE/CENTER CANCEL] можно выполнить следующие операции.

Файл	Функция	Описание
SMF	Minus One	Заглушает выбранную партию. См. "Выбор мьютируемой партии" (стр. 30).
Аудио-файл	Center Cancel	Подавляет звуки, расположенные в центре стереопанорамы, например, вокала или мелодии).

При каждом нажатии [MINUS ONE/CENTER CANCEL] функция включается (кнопка светится) или отключается (кнопка гаснет).

Редакция списка воспроизведения

NOTE

Если список модифицирован, перед его именем отображается символ “*”. Чтобы установки не пропали, сохраните их с помощью функции Write (см. далее). При переключении списка воспроизведения без сохранения изменений, они будут утеряны.

Выбор режима воспроизведения

1. На экране **PLAYLIST SELECT** (стр. 31) или **SONG SELECT** (стр. 32) выберите иконку **P INFO** и нажмите **[ENTER]**.
2. Кнопками **[▼]** в качестве **Playback Mode** выберите **“Chain Play”** или **“Repeat All”**.
3. Колесом **VALUE** установите/снимите флажок **(✓)**.
Функция включается при установке флажка.

Параметр	Описание
Chain Play	Пьесы списка воспроизведения проигрываются последовательно. По окончании последней пьесы воспроизведение останавливается.
Repeat All	Воспроизводятся все пьесы до окончания последней, затем происходит возврат к первой пьесе и переход в режим паузы. Если включить Chain Play, последовательное воспроизведение будет происходить циклично.

Смена порядка пьес

1. На экране **SONG SELECT** (стр. 32) выберите иконку **CHANGE** и нажмите **[ENTER]**.
Отобразится окно смены порядка пьес.
2. Колесом **VALUE** задайте позицию выбранной пьесы.
3. Для подтверждения нажмите **[ENTER]**.
Для отказа нажмите **[EXIT]**.

Удаление пьесы

1. На экране **SONG SELECT** (стр. 32) выберите иконку **DELETE** и нажмите **[ENTER]**.
Отобразится запрос на подтверждение.
2. Нажмите **[ENTER]**.
Для отказа нажмите **[EXIT]**.

Установка громкости каждой пьесы

1. На экране **SONG SELECT** (стр. 32) выберите иконку **S INFO** и нажмите **[ENTER]**.
2. Кнопками **[▼]** выберите **“Level Edit”** и нажмите **[ENTER]**.
Отобразится экран **SONG INFO (LEVEL)**.

NOTE

Для пьес из списка воспроизведения с накопителя USB эти установки не отображаются.

3. Кнопками курсора выберите параметр.
4. Колесом **VALUE** измените значение.

Параметр	Значение	Описание
Level Adjust	-12 – 0 – +12	Устанавливает громкость в диапазоне -12 – 0 – +12 относительно “0” (громкости пьесы на накопителе USB).
Part 1 – 16 Level	0 – 127	Для файлов SMF устанавливает громкость партий 1 – 16. Курсором выберите номер партии внизу экрана и нажмите [ENTER] для установки громкости этой партии.

MEMO

Если кнопка **[USB MEMORY PLAYER]** включена, кнопка **[PART VIEW]** переключает экран Main на экраны **SONG INFO (LEVEL) → PERFORM MIXER** (стр. 25) → экран Main.

Сохранение установок списка воспроизведения на накопитель USB ([WRITE])

Отредактированные в GW-8 установки списка воспроизведения можно сохранить на накопитель USB.

1. Нажмите **[WRITE]**.
2. Кнопками **[▲]** **[▼]** выберите **“Playlist”** и нажмите **[ENTER]**.
Отобразится запрос на подтверждение.
3. Нажмите **[ENTER]** для выполнения операции.
Если нажать **[EXIT]**, отобразится предыдущий экран, и операция будет отменена.

Возможности исполнения

Контроллер D Beam

Контроллер D Beam управляет исполнением за счет перемещения руки над ним. Производимый эффект зависит от назначенной на него функции. В GW-8 контроллер D Beam может использоваться не только для модификации звука, но и для управления высотой тона монофонического (сольного) звука.

1. Кнопкой **D BEAM [SOLO SYNTH]**, **[ASSIGNABLE 1]** или **[ASSIGNABLE 2]** включите контроллер.

Кнопка	Описание
[SOLO SYNTH]	Контроллер D Beam используется в качестве монофонического синтезатора.
[ASSIGNABLE 1] [ASSIGNABLE 2]	Контроллер D Beam управляет назначенной на него функцией.

NOTE

Одновременное использование данных кнопок невозможно.

2. Играя на клавиатуре, расположите руку над контроллером D Beam и медленно перемещайте ее вверх-вниз.
3. Для отключения контроллера D Beam еще раз нажмите выбранную на шаге 1 кнопку, ее индикатор погаснет.

Диапазон действия контроллера D Beam

Диапазон действия контроллера D Beam показан на рисунке. Вне этого диапазона перемещения руки эффекта не производят.

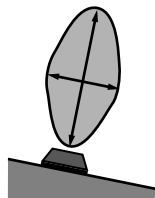

NOTE

При прямом солнечном освещении диапазон действия контроллера D Beam сужается. Поэтому старайтесь избегать работы с контроллером D Beam вне помещений.

NOTE

Чувствительность контроллера D Beam зависит от условий работы. Если его работа нарушена, настройте параметр D Beam Sens соответственно локальной освещенности. Увеличение этого значения повышает чувствительность (стр. 47).

Детальные установки Solo Synth

1. Нажмите и удерживайте **[SOLO SYNTH]**.

Отобразится экран D BEAM SOLO SYNTH.

2. Кнопками **[▲]** **[▼]** выберите параметр.

3. Колесом **VALUE** установите значение.

4. По окончании нажмите **[EXIT]**.

Отобразится экран Main.

MEMO

Эти установки являются системными (стр. 46).

Параметры Solo Synth

Параметр	Значение	Описание
Level & Range		
Level	0 – 127	Уровень громкости
Chorus Send Level	0 – 127	Уровень сигнала, подаваемого на хорус
Reverb Send Level	0 – 127	Уровень сигнала, подаваемого на реверберацию
Range	2OCT – 8OCT	Диапазон, в котором изменяется высота тона
Osc1		
Osc 1 Waveform	SAW, SQR	Форма волны SAW: Пилообразная волна SQR: Прямоугольная волна
Osc 1 Pulse Width	0 – 127	Ширина импульса волны Циклически изменяя ширину импульса, можно создавать небольшие изменения тембра. <i>* Pulse Width активируется при выборе "SQR" для волны OSC1/2.</i>
Osc 1 Coarse Tune	-48 – +48	Высота звука тембра (в полтонах, ±4 октавы)
Osc 1 Fine Tune	-50 – +50	Высота звука тембра (с шагом в 1 цент)

Параметр	Значение	Описание
Osc2 & Sync		
Osc 2 Waveform	(аналогично Osc 1)	
Osc 2 Pulse Width		
Osc 2 Coarse Tune		
Osc 2 Fine Tune		
Osc 2 Level	0 – 127	Уровень громкости
Osc Sync Switch	OFF, ON	При включении этого параметра формируется сложный звук с множеством гармоник. Частота OSC1 должна быть больше частоты OSC2.
Filter		
Filter Type	OFF, LPF, BPF, HPF, PKG	Тип фильтра OFF: Фильтр не используется. LPF: Фильтр низких частот. Снижает громкость всех частот выше частоты среза (Cutoff), приглушая звук. BPF: Полосовой фильтр. Пропускает только частоты в области частоты среза и ослабляет остальные. HPF: Фильтр высоких частот. Ослабляет частоты ниже частоты среза. PKG: Пиковый фильтр. Воздействует на частоты в районе частоты среза.
Cutoff	0 – 127	Частота, на которой фильтр начинает воздействовать на сигнал
Resonance	0 – 127	Усиливает участок в области частоты среза, придавая звуку ярко выраженный характер. * Большие значения могут привести к возникновению самогенерации фильтра и, как следствие, к искажению звука.

Параметр	Значение	Описание
LFO		
LFO Rate	0 – 127	Частота модуляции LFO
LFO Osc 1 Pitch Depth	-63 – +63	Глубина модуляции LFO частоты Osc 1/2
LFO Osc 2 Pitch Depth		
LFO Osc 1 Pulse Width Depth	-63 – +63	Глубина модуляции LFO ширины импульса волны Osc 1/2 * <i>Pulse Width</i> активируется при выборе "SQR" для волны OSC1/2.
LFO Osc 2 Pulse Width Depth		

Назначение функции на контроллер D Beam

1. **Нажмите и удерживайте [ASSIGNABLE 1] или [ASSIGNABLE 2].**
Отобразится экран D BEAM.
2. **Кнопками [▲] [▼] выберите параметр.**
3. **Колесом VALUE выберите функцию D Beam.**
4. **По окончании нажмите [EXIT].**

Отобразится экран Main.

MEMO

Эти установки являются системными (стр. 46).

Назначаемые функции

Функция	Описание
DRUM ROLL	В течении времени, когда рука расположена над контроллером D Beam, воспроизводится барабанная дробь. Приближение руки повышает громкость, быстрое удаление руки воспроизводит звук тарелки.
CHIMES	При размещении руки над D Beam воспроизводится звук колоколов. Чем быстрее рука размещается над контроллером, тем больше громкость.
BUBBLE	В течении времени, когда рука расположена над D Beam, воспроизводится булькающий звук. Чем ближе рука, тем больше громкость.

Функция	Описание
STREAM	В течении времени, когда рука расположена над D Beat, воспроизводится звук текущей воды. Чем ближе рука, тем больше громкость.
EXPLOSION	При размещении руки над D Beat воспроизводится звук взрыва. Чем быстрее рука размещается над контроллером, тем больше громкость.
GUN SHOT	При размещении руки над D Beat воспроизводится звук выстрела. Чем быстрее движение руки, тем больше громкость.
ENGINE	В течении времени, когда рука расположена над D Beat, воспроизводится звук работающего механизма. Чем ближе рука, тем больше громкость.
APPLAUSE	В течении времени, когда рука расположена над D Beat, воспроизводится звук аплодисментов. Чем ближе рука, тем больше громкость.
LAUGHING	При размещении руки над D Beat воспроизводится смех. Чем быстрее рука размещается над контроллером, тем больше громкость.
SCREAMING	При размещении руки над D Beat воспроизводится крик. Чем быстрее рука размещается над контроллером, тем больше громкость.
BIRD	При размещении руки над D Beat воспроизводится звук птичьего пения. Чем быстрее рука размещается над контроллером, тем больше громкость.
DOG	При размещении руки над D Beat воспроизводится собачий лай. Чем быстрее рука размещается над контроллером, тем больше громкость.
SEA-SHORE	При размещении руки над D Beat воспроизводится звук прибоя. Чем ближе рука, тем больше громкость.
RAIN	В течении времени, когда рука расположена над D Beat, воспроизводится звук дождя. Чем ближе рука, тем больше громкость.
THUNDER	В течении времени, когда рука расположена над D Beat, воспроизводится звук грома. Чем ближе рука, тем больше громкость.
MODULATION	D Beat управляет модуляцией, аналогично джойстику (стр. 37).
EXPRESSION	При приближении руки к D Beat громкость увеличивается. Если руку убрать, громкость возвращается к оригинальному значению.

Функция	Описание
BEND UP	При приближении руки к D Beat высота увеличивается. Если руку убрать, высота возвращается к оригинальному значению.
BEND DOWN	При приближении руки к D Beat высота уменьшается. Если руку убрать, высота возвращается к оригинальному значению.
EXP+UP	При приближении руки к D Beat высота и громкость исполнения на клавиатуре увеличиваются. Если руку убрать, высота и громкость возвращаются к оригинальным значениям.
EXP+DOWN	При приближении руки к D Beat громкость исполнения на клавиатуре увеличивается, а высота уменьшается. Если руку убрать, высота и громкость возвращаются к оригинальным значениям.
TEMPO UP	При приближении руки к D Beat темп возрастает. Если руку убрать, темп возвращается к оригинальному значению.
TEMPO DOWN	При приближении руки к D Beat темп замедляется. Если руку убрать, темп возвращается к оригинальному значению.
START/STOP	При размещении руки над D Beat запускается воспроизведение. Если еще раз разместить руку над D Beat, воспроизведение останавливается.
FILL UP	При размещении руки над D Beat во время воспроизведения запускается воспроизведение сбивки (стр. 25).
FILL DOWN	
FADE OUT	При размещении руки над D Beat громкость начинает падать до нуля. Воспроизведение аккомпанемента останавливается, и оригинальное значение громкости восстанавливается через две-три секунды.

NOTE

Если отключить питание, когда отображается экран D BEAM, назначенная на D Beat функция не сохранится. Поэтому перед отключением питания необходимо нажать [EXIT].

NOTE

Перформанс, использующий функцию, которая воспроизводит звук, такой как DRUM ROLL, в установки пьесы не записывается.

Джойстик

Джойстик, расположенный слева от клавиатуры, управляет при игре на инструменте эффектами двух типов.

Pitch Bend: если нота взята и удерживается, перемещение джойстика влево понижает высоту тона, а перемещение вправо — повышает ее. Это называется “подстройка высоты тона”.

Modulation: перемещение джойстика от себя добавляет вибрато. Это называется “модуляцией”.

MEMO

Если в качестве MFХ выбрать ROTARY, вместо модуляции джойстик будет управлять частотой вращения.



Pitch Bend



Modulation

При перемещении джойстика от себя одновременно с его перемещением влево или вправо генерируются оба эффекта одновременно.

MEMO

Диапазон изменения высоты тона устанавливается независимо для каждого тембра. См. “Pitch Bend Range” (стр. 41).

cf.

См. “Bend Mode” (стр. 46)

Модификация звука регуляторами ANALOG MODIFY

Для управления звуком в реальном времени можно использовать регуляторы **ANALOG MODIFY**.

Для назначения эффектов на регуляторы используйте **ANALOG MODIFY [SELECT]**.

MEMO

Установки MASTER EQ сохраняются в качестве системных (стр. 46), а другие — вместе с тембром в перформанс (стр. 41).

Настройка MASTER EQ

Если кнопкой **ANALOG MODIFY [SELECT]** выбрать MASTER EQ, регуляторы будут работать в качестве [LOW] и [HIGH]. Мастер-эквалайзер воздействует на общий сигнал GW-8, который подается на выходы OUTPUT и PHONES.

Регулятор	Описание
LOW GAIN	Громкость диапазона низких частот.
HIGH GAIN	Громкость диапазона высоких частот.

MEMO

Чтобы сохранить эти установки, нажмите [WRITE] для записи их в “SYSTEM”.

Настройка текущего тембра

С помощью **[SELECT]** выберите “EFFECT”, “FILTER” или “ENVELOPE” и регуляторами произведите установки тембра. Регуляторы воздействуют только на текущий тембр.

Если с помощью **[SELECT]** выбрать “EFFECT”

Регулятор	Описание
REVERB	Реверберация моделирует акустические характеристики концертного зала или другого помещения. Регулятор устанавливает уровень сигнала, подаваемого на ревербератор.
CHORUS	Хорус добавляет звуку глубину и пространственность. Регулятор устанавливает уровень сигнала, подаваемого на хорус.

Если с помощью **[SELECT]** выбрать “FILTER”

Регулятор	Описание
CUTOFF	Задаёт частоту среза, с которой фильтр начинает воздействовать на сигнал. Вращение регулятора вправо повышает прозрачность звука, вращение влево — делает звук более глухим.
RESONANCE	Определяет резонанс фильтра вблизи частоты среза. Вращение регулятора вправо усиливает выразительность эффекта, вращение влево — уменьшает ее.

Если с помощью **[SELECT]** выбрать “ENVELOPE”

Регулятор	Описание
ATTACK	Задаёт время атаки (время между нажатием клавиши и моментом достижения максимального уровня громкости). Вращение регулятора вправо увеличивает время атаки, вращение влево — сокращает.
RELEASE	Задаёт время затухания (время между отпуском клавиши и полным затуханием звука). Вращение регулятора вправо увеличивает время затухания, вращение влево — сокращает.

Назначаемая педаль

К разъёму CONTROL PEDAL тыльной панели можно подключить опциональные ножной переключатель (Boss FS-5U) или педаль экспрессии (Roland EV-5).

На эту педаль можно назначать различные функции. См. “Системные параметры” (стр. 46).

Пресетные перформансы

С помощью пресетных перформансов можно моментально загрузить установки, подходящие для исполняемой пьесы.

При выборе пресетного перформанса загружаются следующие установки.

- Режим клавиатуры
- Установки тембров Upper/Lower
- Установки стиля
- Установки пьесы
- Установки эффектов
- Установка транспонирования
- Установка октавного сдвига
- Установки D Beat
- Установка чувствительности клавиатуры
- Установки режима аккордов
- Установки Melody Intelligence

Выбор перформанса ([PERFORM])

Ячейки памяти перформансов организованы следующим образом.

Тип	Описание
PRST (Preset)	Встроенные в GW-8 перформансы. Они не перезаписываются.
USER	Ячейки памяти для записи отредактированных перформансов.

Использование колеса VALUE

1. Нажмите **[PERFORM]** (кнопка загорится).
2. Установите курсор справа от “PERFORM” в верхней строке экрана и колесом VALUE выберите “PRST” или “USER”.
“PRST” соответствует пресетным перформансам, а “USER” — пользовательским.
3. Установите курсор на номер перформанса и колесом VALUE выберите перформанс.

MEMO

Когда курсор находится на номере перформанса, можно выбрать перформанс, включив **[NUMERIC]**, кнопками TONE SELECT введя номер перформанса и затем нажав **[ENTER]**.

Выбор перформанса из списка

1. На экране **Main** установите курсор на номер перформанса.
2. Нажмите **[ENTER]**.
3. Кнопками **[◀]** **[▶]** выберите **“Preset”** или **“User”**.
 “Preset” соответствует пресетным перформансам, а “User” — пользовательским.
4. Кнопками **[▲]** **[▼]** или колесом **VALUE** выберите перформанс.
5. Нажмите **[ENTER]** для подтверждения.
 Если нажать **[EXIT]** вместо **[ENTER]**, список закроется без смены текущего перформанса.

Редакция перформанса

Можно отредактировать установки перформанса и сохранить результат в качестве пользовательского перформанса.

1. Нажмите **[MENU]**.
2. Кнопками **[▲]** **[▼]** выберите **“Perform Edit”** и нажмите **[ENTER]**.
3. Кнопками **[▲]** **[▼]** выберите параметр и колесом **VALUE** измените значение.
4. По окончании нажмите **[EXIT]**.
 Отобразится экран **Main**.



См. “Сохранение перформанса ([WRITE])” (стр. 41)

Параметры перформанса

Параметр	Значение	Описание
Split Point	C#2 – C7	Точка раздела клавиатуры в режиме Split. Это — высшая нота партии Lower.
Octave Upper	-4 – +4	Изменяет высоту тона тембра Upper с шагом в октаву. * Для набора ударных эта установка сдвигает ноты ударных инструментов по клавиатуре.

Параметр	Значение	Описание
Octave Lower	-4 – +4	Изменяет высоту тона тембра Lower с шагом в октаву.
Chord Mode	STANDARD	Позволяет задавать аккорд в упрощенной форме, не беря все его ступени.
	PIANO	Аккорд будет состоять из нот, взятых на клавиатуре в зоне партии Lower.
	INTEL	Аккорды берутся соответственно таблице “Распознавание аккордов” (стр. 102).
	EASY	Можно задать аккорды одним из следующих способов. Мажорные аккорды: берется тоника аккорда. Минорные аккорды: берется тоника и черная клавиша слева от нее. Септ-аккорды: берется тоника и белая клавиша слева от нее Минорные септ-аккорды: берется тоника + черная клавиша слева от нее + белая клавиша слева от нее.
Backing Hold		Выбор режима воспроизведения аккомпанемента.
	OFF	При снятии руки с левой зоны клавиатуры партии инструментов аккомпанемента, кроме ударных, прекращают воспроизводиться; продолжает звучать только партия ударных.
	ON	Взятый левой рукой аккорд запоминается. Аккомпанемент продолжает звучать согласно этому аккорду до момента взятия другого аккорда.
Bass Inversion		Выбор режима воспроизведения линии баса.
	OFF	Звучит тоника взятого аккорда.
	ON	Звучит нижняя нота взятого аккорда.

Редакция тембра

Регуляторами ANALOG MODIFY можно отредактировать выбранный тембр (включая наборы ударных).

См. “Модификация звука регуляторами ANALOG MODIFY” (стр. 37).

Установки тембра сохраняются в перформанс (стр. 41).

Текущим тембром является тот, на номер которого был установлен курсор до нажатия на кнопку [TONE].

Детальная редакция тембра

Можно детально настроить выбранный тембр (включая наборы ударных). Отредактированные установки тембра сохраняются в перформанс (стр. 38).

1. **Нажмите [MENU].**
2. **Кнопками [▲] [▼] выберите “Perform Tone Edit” и нажмите [ENTER].**
3. **Кнопками [◀] [▶] выберите тембр Upper или Lower.**
4. **Кнопками [▲] [▼] выберите параметр и колесом VALUE измените значение.**
5. **По окончании нажмите [EXIT].**

Отобразится экран Main.

Параметры тембра

Параметр	Значение	Описание
Level	0 – 127	Громкость тембра.
Pan	L64 – 0 – R63	Стереопанорама тембра. Значения, начинающиеся с “L”, сдвигают звук влево, с “R” — вправо, 0 соответствует центру.
Chorus Send Level	0 – 127	Уровень посылы на хорус.
Reverb Send Level	0 – 127	Уровень посылы на ревербератор.
Cutoff	-64 – +63	Аналогично CUTOFF (стр. 38).
Resonance	-64 – +63	Аналогично RESONANCE (стр. 38).
Attack Time	-64 – +63	Аналогично ATTACK (стр. 38).

Параметр	Значение	Описание
Decay Time	-64 – +63	Время спада (время от окончания атаки до достижения уровня сустейна). Чем выше значение, тем больше время.
Release Time	-64 – +63	Аналогично RELEASE (стр. 38).
Vibrato Rate	-64 – +63	Частота модуляции вибрато. Чем выше значение, тем больше частота.
Vibrato Depth	-64 – +63	Глубина модуляции вибрато. Чем выше значение, тем больше глубина.
Vibrato Delay	-64 – +63	Время задержки до начала вибрато. Чем выше значение, тем больше задержка.
Mono/ Poly	MONO	Звучит только последняя взятая нота. Эта установка эффективна при воспроизведении тембра солирующего инструмента, например, саксофона или флейты.
	POLY	Одновременно могут воспроизводиться две и более нот.
	TONE	Используется установка Mono/ Poly тембра.
Legato Switch	OFF, ON, TONE	Определяет состояние эффекта легато: включен (ON) или отключен (OFF). Этот параметр доступен при установке параметра Mono/Poly в “MONO”. Если выбрать “ON”, нажатие клавиши при нажатой предыдущей вызовет переход высоты ноты к высоте последней нажатой клавиши без прерывания предыдущего звука. Это эффективно для имитации “хаммеринга” и “подтяжки струн”, используемых гитаристами. Если выбрать “TONE”, используются установки тембра.
Portamento Switch	OFF, ON, TONE	Определяет состояние эффекта портаменто: включен (ON) или отключен (OFF). Если выбрать “TONE”, используются установки тембра.

Параметр	Значение	Описание
Portamento Time	0 – 127, TONE	Определяет время портаменто. Чем выше значение, тем больше время перехода высоты от одной ноты к другой. Если выбрать "TONE", используются установки тембра.
Pitch Bend Range	0 – 24, TONE	Диапазон изменения высоты тона, управляемого контроллером Pitch Bend. Если выбрать "TONE", используются установки тембра.
Hold Pedal Switch	ON, OFF	Определяет, будет ли педаль удержания звука воздействовать на тембр (ON) или нет (OFF).
Control Pedal Switch	ON, OFF	Определяет, будет ли управляющая педаль воздействовать на тембр (ON) или нет (OFF). Этот параметр доступен при установке системного параметра "Pedal Assign" в EXPRESSION, SOSTENUTO или SOFT (стр. 46).

TERM

Portamento — это эффект плавного изменения (скольжения) высоты тона от предыдущей взятой ноты к следующей.
Vibrato — это эффект, использующий LFO (низкочастотный генератор) для циклического изменения высоты тона.

Сохранение перформанса ([WRITE])

Установки текущего перформанса (включая отредактированные установки тембра) можно сохранить в GW-8 в качестве нового перформанса.

1. **Нажмите [WRITE].**
2. **Кнопками [▲] [▼] выберите "Performance" и нажмите [ENTER].**

Определение имени перформанса

3. **Кнопками [◀] [▶] перемещайте курсор, колесом VALUE меняйте символы и затем нажмите [ENTER].**

В имени перформанса доступно до 16 символов.

Возможны следующие символы.

пробел A – Z a – z 0 – 9 ! " # \$ % & ' () * + , - . / : ; < = > ? @ [\] ^ _ ` { | }

Кнопка	Описание
[0]	Тип символа. Каждое нажатие кнопки меняет набор между заглавными буквами (A), прописными буквами (a), числами и символами (0).
[1]	Удаление символа в позиции курсора.
[2]	Ввод пробела в позиции курсора.

4. **Колесом VALUE выберите ячейку для сохранения и нажмите [ENTER].**

Отобразится запрос на подтверждение.

5. **Нажмите [ENTER] для сохранения перформанса.**

Если нажать [EXIT], отобразится предыдущий экран, и операция будет отменена.

Другие функции перформанса

cf. ➔

"Сохранение установок при переключении перформансов ([LOCK])" (стр. 16)

"Назначение и выбор "любимых" тембров и перформансов (кнопки FAVORITE)" (стр. 20)

"Стиль (игра под аккомпанемент)" (стр. 25)

"Bend Mode" (стр. 46)

"Сохранение пользовательских данных (Backup)" (стр. 49)

"Загрузка данных с накопителя USB Memory (Import)" (стр. 49)

Эффекты ([EFFECTS])

GW-8 содержит встроенные процессоры реверберации, хоруса и мультиэффектов (MFX). Тип эффекта можно выбрать для каждого процессора.

NOTE

MFX используется только при исполнении в реальном времени (в партии Upper или Lower). MFX не воздействуют на записанные данные пьесы.

Редакция эффектов

1. Нажмите [EFFECTS].

Отобразится экран установок эффектов.

2. Кнопками [◀] [▶] выберите страницу, и кнопками [▲] [▼] выберите параметр.

3. Колесом VALUE измените значение.

4. По окончании нажмите [EFFECTS] или [EXIT].

Отобразится экран Main.

Параметр эффектов

Страница	Параметр	Описание	Значение
EFFECT SEND	Upper MFX Chorus Send	Уровень сигнала, подаваемого на хорус для партии Upper, если тембр проходит через MFX. Значение "0" отключает хорус.	0 – 127
	Upper MFX Reverb Send	Уровень сигнала, подаваемого на ревербератор для партии Upper, если тембр проходит через MFX. Значение "0" отключает реверберацию.	0 – 127
	Lower MFX Chorus Send	Уровень сигнала, подаваемого на хорус для партии Lower, если тембр проходит через MFX. Значение "0" отключает хорус.	0 – 127

Страница	Параметр	Описание	Значение
EFFECT SEND	Lower MFX Reverb Send	Уровень сигнала, подаваемого на ревербератор для партии Lower, если тембр проходит через MFX. Значение "0" отключает реверберацию.	0 – 127
	Chorus Output Select	Определяет выход сигнала хоруса. MAIN: вывод на разъемы OUTPUT в стерео. REV: вывод на ревербератор в моно. M+R: вывод на разъемы OUTPUT в стерео и на ревербератор в моно.	MAIN, REV, M+R
LOWER MFX	См. "Параметры мультиэффектов" (стр. 56)		
UPPER MFX	См. "Параметры мультиэффектов" (стр. 56)		
CHORUS	См. "Параметры хоруса" (стр. 82)		
REVERB	См. "Параметры реверберации" (стр. 83)		
EFFECT SOURCE	Upper MFX Source	Установки MFX, используемые партией Upper. При выборе "PERFORM" используются установки MFX перформанса. При выборе "UPPER TONE" используются установки Upper MFX тембра.	PERFORM, UPPER TONE
	Lower MFX Source	Установки MFX, используемые партией Lower. При выборе "PERFORM" используются установки MFX перформанса. При выборе "LOWER TONE" используются установки Lower MFX тембра.	PERFORM, LOWER TONE

Использование MIDI

GW-8 может передавать и принимать данные исполнения при подключении к внешнему MIDI-устройству, что позволяет двум приборам работать согласованно. Например, один прибор может воспроизводить или переключать звуки в другом.

TERM

MIDI, сокращенно от Musical Instrument Digital Interface (цифровой интерфейс музыкальных инструментов), — это универсальный стандарт, позволяющий производить обмен данными пьес, сообщениями об изменении в звучании и другой информацией между музыкальными инструментами.

Разъемы MIDI в GW-8 служат для обмена данными исполнения с другими устройствами. Это позволяет использовать GW-8 в разнообразных конфигурациях.

Пример коммутации

NOTE

Перед подключением других устройств необходимо установить в минимум громкость и отключить питание всех коммутируемых устройств, чтобы не повредить динамики и другую аппаратуру.



MIDI-каналы

MIDI-протокол включает в себя каналы от 1 до 16; MIDI-сообщения передаются в приборы-приемники, настроенные на тот же канал, что и устройство-передатчик. GW-8 поддерживает прием по всем каналам, 1 – 16.

Если в GW-8 включена кнопка BACKING TYPE [SONG], MIDI-каналы 1 – 16 будут соответствовать трекам 1 – 16.

Если в GW-8 включена кнопка BACKING TYPE [STYLE], MIDI-каналы 1 – 16 будут соответствовать партиям стиля.

MIDI-канал	Трек	Стиль
1	1	Accomp 1
2	2	Accomp bass
3	3	Accomp 2
4	4	Upper Part
5	5	Accomp 3
6	6	
7	7	Accomp 4
8	8	Accomp 5
9	9	Accomp 6
10	10	Accomp drums
11	11	Lower Part
12	12	
13	13	
14	14	
15	15	Melody Intelligence
16	16	

Параметры MIDI

Эти установки изложены в разделе “Определение системных установок ([MENU])” (стр. 46).

MEMO

Параметры MIDI, отличные от “Local Switch”, при выходе из режима редакции системных установок сохраняются.

Local Switch

Если взятые на клавиатуре ноты поступают на тон-генератор двумя путями (1) и (2), как показано ниже, они будут дублироваться или прерываться. Чтобы избежать этого, необходимо отключить путь (1), выбрав установку “Local Off”.

Если GW-8 подключен к внешнему секвенсору, всегда выбирайте установку “Off”.

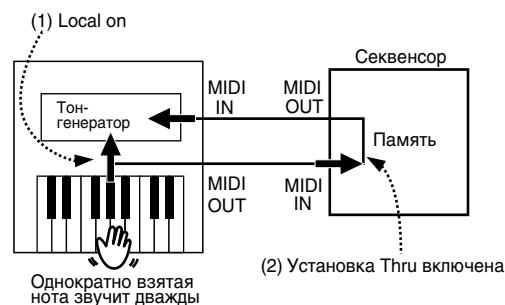

NOTE

При включении питания этот параметр устанавливается в On.

Параметр	Описание	Значение
MIDI Tx Switch	Определяет, будут (ON) или нет (OFF) передаваться MIDI-сообщения.	OFF, ON
Upper Tx Channel	Определяет канал передачи для партии Upper.	1 – 16
Lower Tx Channel	Определяет канал передачи для партии Lower.	1 – 16
MIDI Rx Switch	Определяет, будут (ON) или нет (OFF) приниматься MIDI-сообщения.	OFF, ON
Upper Rx Channel	Определяет канал приема для партии Upper.	1 – 16
Lower Rx Channel	Определяет канал приема для партии Lower.	1 – 16
Tx Pitch Bend	Включает/отключает передачу сообщений Pitch Bend, которые изменяют высоту тона клавиатурного тембра.	OFF, ON
Tx Modulation	Включает/отключает передачу сообщений Modulation, которые создают вибрато клавиатурного тембра (контроллер CC#01).	OFF, ON
Tx Program Change	Включает/отключает передачу сообщений Program Change, служащих для выбора тембра.	OFF, ON
Tx Clock	Определяет, будут (ON) или нет (OFF) передаваться сообщения MIDI Clock, используемые для синхронизации внешнего MIDI-устройства с GW-8.	OFF, ON
Tx Start/Stop	Определяет, будут (ON) или нет (OFF) передаваться сообщения Start/Stop/Continue. Режим Song: Start/Stop/Continue Режим Style: Start/Stop	OFF, ON
Tx Song Position	Определяет, будут (ON) или нет (OFF) передаваться сообщения Song Position Pointer, определяющие позицию указателя воспроизведения пьесы в режиме Song. Параметр актуален только при включенной кнопке [SONG].	OFF, ON

Параметр	Описание	Значение
Rx Sync	Включает синхронизацию GW-8 с внешним MIDI-устройством. Синхронизация возможна, если разъем MIDI OUT внешнего MIDI-устройства подключен к разъему MIDI IN в GW-8. (При противоположном подключении, см. руководство пользователя на внешнее устройство.)	OFF, ON
Rx Pitch Bend	Включает/отключает прием сообщений Pitch Bend, которые изменяют высоту тона клавиатурного тембра.	OFF, ON
Rx Modulation	Включает/отключает прием сообщений Modulation, которые создают вибрато клавиатурного тембра (контроллер CC#01).	OFF, ON
Rx Program Change	Включает/отключает прием сообщений Program Change, служащих для выбора тембра.	OFF, ON

Работа GW-8 в качестве тон-генератора MIDI

Для организации совместной работы GW-8 с MIDI-секвенсором, например, для создания стилей, выполните следующее.

1. Нажмите **[SONG]** для перевода **GW-8** в режим **Song**.
2. Нажмите **[PERFORM]** (кнопка засветится) и колесом **VALUE** выберите пресетный перформанс **"128: Init Performance"**.

NOTE

MFX (стр. 42) воздействует только на партию клавиатуры GW-8 (Upper или Lower).

Обмен MIDI-сообщениями с компьютером

Если опциональным кабелем USB соединить разъем USB MIDI тыльной панели GW-8 с разъемом USB компьютера, будет доступно следующее.

- Воспроизведение файлов SMF в MIDI-приложениях компьютера звуками GW-8.
- Обмен MIDI-сообщениями между GW-8 и секвенсорными приложениями, что расширит возможности создания и редакции музыкальных произведений.

Подключите GW-8 к компьютеру, как показано ниже.

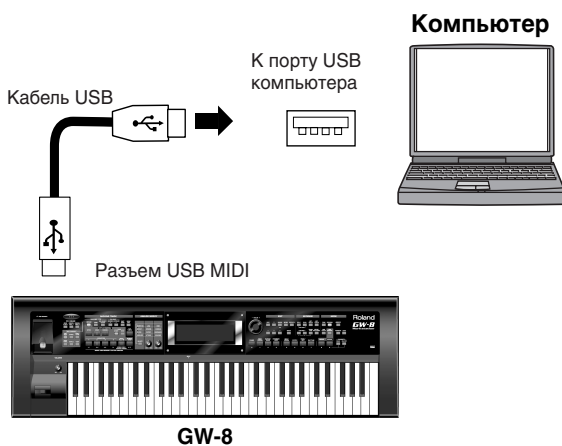

Системные требования изложены на веб-сайте Roland: <http://www.roland.com/>

NOTE

При использовании Windows XP/Windows Vista для корректности USB-коммутации необходимо войти в Windows одним из следующих способов.

- Пользователь группы Администраторы, например, Administrator
- Пользователь со статусом администратора компьютера

NOTE

Не подключайте более одного GW-8 к одному компьютеру по USB. Это приведет к сбоям в работе.

NOTE

Имя файла стиля или пьесы GW-8 не должно превышать 16 символов (без учета расширения файла). Доступны следующие символы.

A - Z 0 - 9 ! # \$ % & ' () - @ ^ _ ` { }

Расширение для файлов стиля должно быть ".stl", а для файлов пьесы — ".mid".

В некоторых случаях, в зависимости от использованных символов, имя файла может не отображаться.

Если при подключении к компьютеру произошел сбой...

Обычно, при работе GW-8 с компьютером установка драйвера не требуется. Если же в работе возникают сбои, установите оригинальный драйвер Roland.

Вся необходимая информация приведена на веб-сайте Roland: <http://www.roland.com/>

Предупреждения

- Перед коммутацией оборудования установите в минимум громкость всех приборов и отключите их питание, чтобы не повредить динамики или другие устройства.
- Посредством USB могут передаваться только MIDI-данные.
- Кабель USB в комплект поставки GW-8 не входит и приобретается отдельно.
- Включайте питание GW-8 перед запуском MIDI-приложения в компьютере. Не включайте и не отключайте питание GW-8 в процессе работы MIDI-приложения.

Выбор драйвера USB

Можно выбрать используемый драйвер USB.

1. Нажмите [MENU].
2. Кнопками [▲] [▼] выберите "System" и нажмите [ENTER].
3. Кнопками [◀] [▶] выберите страницу "SYSTEM GENERAL".
4. Кнопками [▲] [▼] выберите "USB Driver".
5. Колесом VALUE выберите драйвер.

Значение	Описание
VENDER	Выбирается при использовании прилагаемого драйвера USB.
GENERIC	Выбирается при использовании стандартного драйвера USB операционной системы.

6. Нажмите [EXIT].

7. Выключите и снова включите питание.

Системные установки

Системные установки воздействуют на работу GW-8 в целом, например, режим приема MIDI-сообщений.

Определение системных установок ([MENU])

1. Нажмите [MENU].
2. Кнопками [▲] [▼] выберите "System" и нажмите [ENTER].
3. Кнопками [◀] [▶] выберите страницу и кнопками [▲] [▼] выберите параметр.
См. "Системные параметры" (ниже).
4. Колесом VALUE измените значение.
5. По окончании установок нажмите [EXIT].

Системные параметры

SYSTEM GENERAL

Параметр	Значение	Описание
Master Tune	415.3 – 466.2Hz	Общая настройка всего GW-8. Отображается частота ноты A4 (среднее Ля).
Local Switch*	OFF, ON	См. "Local Switch" (стр. 43).
System Transpose	-6 – +5	Транспонирование GW-8 с шагом в полутон.
Bend Mode	NORMAL	Стандартная работа джойстика.
	CATCH+ LAST	Если нажать клавишу, когда джойстик сдвинут в одну сторону, высота ноты будет стандартная (как в центральном положении джойстика). Высота начнет меняться только после прохождения джойстиком центрального положения. Это воздействует только на ноту, взятую последней. Такой способ удобен для имитации гитарной техники "double-bending".
Screen Saver Time	OFF, 5, 10 – 60 (мин)	Время (в минутах) до включения хранителя экрана. При установке "OFF" хранитель экрана отключается.

USB Driver	VENDER, GENERIC	См. "Выбор драйвера USB" (стр. 45).
-------------------	-----------------	-------------------------------------

SYSTEM PEDAL

Параметр	Значение	Описание
		Функция опциональной педали, подключенной к разъему PEDAL CONTROL.
	EXPRESSION	Работа в качестве педали экспрессии.
	CHORD OFF	Распознавание аккордов в зоне партии Lower отключается, и при нажатой педали можно играть на всей клавиатуре. Установка вернется в предыдущее состояние при отпускании педали.
	CHORD TOGGLE	Распознавание аккордов в зоне партии Lower отключается, и при нажатой педали можно играть на всей клавиатуре. Установка вернется в предыдущее состояние при следующем нажатии педали, и распознавание аккордов включится.
Pedal Assign	SOSTENUTO	Работа в качестве педали сустейна. При ее нажатии взятые на данный момент ноты будут удерживаться. (Это актуально только для партии клавиатуры.)
	SOFT	Работа в качестве приглушающей педали. При ее нажатии взятые на данный момент ноты будут звучать приглушенно. (Это актуально только для партии клавиатуры.)
	ROTARY SLOW/FAST	Переключение частоты эффекта вращающегося динамика. Это актуально только при выборе для MFx эффекта ROTARY (стр. 42).
	START/STOP	Запуск/останов пьесы или аккомпанемента.
	BASS INVERSION	Включение/отключение функции Bass Inversion (стр. 39).
	PUNCH IN/OUT	Педаля управляет началом и окончанием записи (punch-in и punch-out) (стр. 29).

Pedal Assign	FILL UP	Педаль запускает сбивку, после которой запускается следующая вариация (т.е., с MAIN "1" на "2"). По достижении вариации "4" последующие нажатия педали не меняют вариации.
	FILL DOWN	Педаль запускает сбивку, после которой запускается предыдущая вариация (т.е., с MAIN "4" на "3"). По достижении вариации "1" последующие нажатия педали не меняют вариации.
	PERFORM UP	Выбор следующего перформанса (т.е., с PERFORM 001 на 002).
	PERFORM DOWN	Выбор предыдущего перформанса (т.е., с PERFORM 002 на 001).
	FAV PERFORM UP	Выбор следующего банка или любимого перформанса (т.е., с FAVORITE PERFORM BANK 1-1 на 1-2).
	FAV PERFORM DOWN	Выбор предыдущего банка или любимого перформанса (т.е., с FAVORITE PERFORM BANK 1-2 на 1-1).
	FAV TONE UP	Выбор следующего банка или любимого тембра (т.е., с FAVORITE TONE BANK 1-1 на 1-2).
FAV TONE DOWN	Выбор предыдущего банка или любимого тембра (т.е., с FAVORITE TONE BANK 1-2 на 1-1).	
Pedal Polarity	STANDARD, REVERSE	Выбор полярности педали, подключенной к разъему PEDAL CONTROL. На некоторых педалях электрический сигнал, выдаваемый при нажатии или отпуске педали, противоположен по знаку сигналу других педалей. Если действие педали противоположно ожидаемому, выберите "REVERSE". Если используется педаль Roland (без переключателя полярности), выберите "STANDARD".
	Hold Polarity	STANDARD, REVERSE

SYSTEM D BEAM

Параметр	Значение	Описание
D Beam Sens	0 – 127	Устанавливает чувствительность контроллера D Beam. Чем больше значение, тем выше скорость реакции контроллера D Beam.
D Beam Assignable 1 Type	См. "Назначаемые функции" (стр. 35).	
D Beam Assignable 2 Type		

SYSTEM D BEAM SOLO SYNTH

См. "Параметры Solo Synth" (стр. 34).

SYSTEM MIDI

Параметр	Значение	Описание
MIDI Tx Switch	OFF, ON	См. "Параметры MIDI" (стр. 44).
Upper Tx Channel	1 – 16	
Lower Tx Channel	1 – 16	
MIDI Rx Switch	OFF, ON	
Upper Rx Channel	1 – 16	
Lower Rx Channel	1 – 16	

Tx

Tx Pitch Bend	OFF, ON	См. "Параметры MIDI" (стр. 44).
Tx Modulation	OFF, ON	
Tx Program Change	OFF, ON	
Tx Clock	OFF, ON	
Tx Start-Stop	OFF, ON	
Tx Song Position	OFF, ON	

Rx		
Rx Sync	OFF, ON	См. "Параметры MIDI" (стр. 44).
Rx Pitch Bend	OFF, ON	
Rx Modulation	OFF, ON	
Rx Program Change	OFF, ON	

SYSTEM METRONOME

Параметр	Значение	Описание
Metro-nome Switch*	OFF, ON	См. "Использование метронома" (стр. 23).
Metro-nome Mode	ALWAYS, REC, PLAY	
Metro-nome Level	LOW, MEDIUM, HIGH	

SYSTEM LOCK

Параметр	Значение	Описание
Style	OFF, ON	См. "Сохранение установок при переключении перформансов ([LOCK])" (стр. 16).
Tone	OFF, ON	
Style Tempo	OFF, ON	
Transpose	OFF, ON	

MEMO

Установки MASTER EQ (стр. 37) сохраняются в качестве системных.

MEMO

Установки параметров, отмеченные в таблице символами "**", не сохраняются. При включении питания они всегда возвращаются к установкам по умолчанию.

Не сохраняемые системные установки

Кроме параметров, отмеченных в таблице символами "**", не сохраняются следующие параметры.

- Установка кнопки BALANCE (стр. 24)
- Установка режима записи (стр. 28)
Rec Mode/Count In/Punch In/Out/Input Quantize
- Установка контроллера D Beam (стр. 34)
- Установка кнопки LOCK (стр. 16)
- Установка кнопки ANALOG MODIFY SELECT (стр. 37)
- Установка Center Cancel (стр. 17)
- Установка кнопки MINUS ONE/CENTER CANCEL (стр. 30, стр. 32)

Просмотр информации о GW-8 (Экраны System Version Info)

Можно просмотреть информацию о версии системы GW-8.

1. Нажмите [MENU].
2. Кнопками [▲] [▼] выберите "Version" и нажмите [ENTER].
3. Кнопками [◀] [▶] выберите страницу.
Отображается информация о специальных импортированных тембрах, а также версия программного обеспечения GW-8.
4. Нажмите [EXIT] для возврата к экрану Main.

Работа с накопителями USB

Можно сохранять пользовательские данные GW-8 на накопитель USB (т.е., архивировать их) или загружать данные с накопителя USB в GW-8. Данные из компьютера также можно сохранить на накопитель USB и затем загрузить их в GW-8.

NOTE

Аккуратно вставьте накопитель USB до упора.

Инициализация накопителя USB (USB Memory Format)

Накопитель USB можно инициализировать (отформатировать). Эта операция называется "USB Memory Format". Перед работой с GW-8 накопитель USB необходимо отформатировать средствами GW-8.

NOTE

Если накопитель USB содержит данные, имейте в виду, что при выполнении данной операции они будут утеряны.

1. **Нажмите [MENU].**
2. **Кнопками [▲][▼] выберите "Utility" и нажмите [ENTER].**
3. **Курсором выберите "USB Memory Format" и нажмите [ENTER].**

Отобразится запрос на подтверждение.
Для отмены нажмите [EXIT].

4. **Нажмите [ENTER] для выполнения операции.**

NOTE

Не вынимайте накопитель USB до окончания операции.

Сохранение пользовательских данных (Backup)

На накопитель USB можно сохранить следующие пользовательские данные GW-8:

- Пользовательский перформанс (стр. 38)
- Любимый тембр (стр. 20)
- Любимый перформанс (стр. 20)
- Пользовательский стиль (стр. 26)
- Пользовательскую пьесу (стр. 29)
- Системные установки (стр. 46)

1. **Нажмите [MENU].**
2. **Кнопками [▲][▼] выберите "Utility" и нажмите [ENTER].**
3. **Курсором выберите "Export" и нажмите [ENTER].**
4. **Курсором выберите пункт и нажмите [ENTER].**

Пункт	Описание
Style	Все пользовательские стили.
Song	Все пользовательские пьесы.
Sound/System	Пользовательские перформансы, любимые тембры/перформансы и системные установки.
All	Все пользовательские данные.

Отобразится запрос на подтверждение.
Для отмены нажмите [EXIT].

5. **Нажмите [ENTER] для выполнения операции.**

Загрузка данных с накопителя USB Memory (Import)

1. **Нажмите [MENU].**
2. **Кнопками [▲][▼] выберите "Utility" и нажмите [ENTER].**
3. **Курсором выберите "Import" и нажмите [ENTER].**
4. **Курсором выберите пункт и нажмите [ENTER].**

Пункт	Описание
Style	Все данные стилей загружаются в пользовательские стили GW-8.
Song	Все данные пьес загружаются в пользовательские пьесы GW-8.
Sound/System	В GW-8 загружаются пользовательские перформансы, любимые тембры/перформансы и системные установки.
All	В GW-8 загружаются все данные.

NOTE

Объем загружаемых в GW-8 данных зависит от объема свободной памяти в GW-8.

Отобразится запрос на подтверждение.
Для отмены нажмите [EXIT].

5. **Нажмите [ENTER] для выполнения операции.**

NOTE

Если название файла содержит более 16 символов (исключая расширение файла), такой файл загрузить в GW-8 невозможно.

Удаление загруженных данных

Для удаления пользовательского стиля см. “Удаление пользовательского стиля” (стр. 26).

Для удаления пользовательских пьес см. “Удаление пьесы” (стр. 30).

Структура данных на накопителе USB

Папки и файлы на накопителе USB имеют следующую структуру.

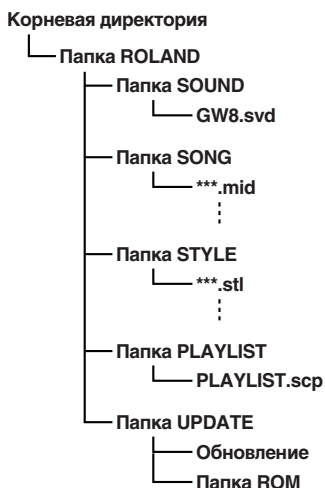

Папки и файлы накопителя USB можно просмотреть на компьютере.

С помощью компьютера можно производить следующие манипуляции с файлами.

- Помещать файлы SMF в папку SONG и импортировать их в GW-8 (стр. 49).
- Копировать файлы из папки SONG, перетаскивая их мышью.
- Помещать файлы стилей в папку STYLE и импортировать их в GW-8 (стр. 49).
- Копировать файлы из папки STYLE, перетаскивая их мышью.

Импорт данных с накопителя USB ([USB IMPORT])

Сначала сохраните данные с компьютера на используемый накопитель USB. Подключите накопитель USB к GW-8 и импортируйте сохраненные данные.

При добавлении тембров импортированные тембры будут помещены в группы [WORLD] и [SPECIAL].

См. веб-сайт Roland; <http://www.roland.com/>

Работа с V-LINK

Если подключить GW-8 к совместимому с V-LINK устройству, можно будет управлять видеоизображениями от GW-8.

NOTE

Перед подключением к другим устройствам установите в минимум громкость и выключите их питание, чтобы избежать повреждения динамиков или другого оборудования.

V-LINK

V-LINK (**V-LINK**) — это функция, синхронизирующая музыкальное исполнение и видеоизображение. Коммутация по MIDI устройств, совместимых с V-LINK, упрощает использование разнообразных видеоэффектов, связанных с музыкальными произведениями.

Использование V-LINK ([V-LINK])

1. Нажмите [V-LINK] (кнопка загорится).

Отобразится экран V-LINK, и настройки V-LINK активируются.

Управление от GW-8

С помощью клавиатуры и регуляторов GW-8 можно управлять изображениями, исполняя музыку на GW-8.

- [0] (Clip Reset): отключает изображение (черный экран).
- [1] (All Reset): перезагружает эффект изображения, а также возвращает все установки, такие как яркость и оттенок, в значения по умолчанию.
- [2] (Setup): открывает экран V-LINK SETUP.
- Черные клавиши: переключают вставки.
- Белые клавиши: переключают клипы.
- Регуляторы ANALOG MODIFY: Передают сообщения контроллеров. Также см. установки "D BEAM" раздела "Параметры V-LINK SETUP" ниже.

Индикатор [SELECT]	Регулятор	Контроллер
EFFECT	REVERB	CC91
	CHORUS	CC93
FILTER	CUTOFF	CC74
	RESONANCE	CC71
ENVELOPE	ATTACK	CC73
	RELEASE	CC72

- Контроллер D Beat: управляет параметром, заданным в установках V-LINK.

* При включении V-LINK, установки V-LINK будут иметь приоритет при манипулировании с контроллером D Beat.

2. На экране V-LINK еще раз нажмите [V-LINK].

Кнопка V-LINK погаснет, и функция V-LINK выключится.

Установки V-LINK (V-LINK SETUP)

1. Нажмите [V-LINK] для доступа к экрану V-LINK.
2. Нажмите [2] (Setup).
Отобразится экран V-LINK SETUP.
3. Кнопками [▲] [▼] выберите редактируемый параметр.
4. Колесом VALUE введите значение.
5. Нажмите [EXIT] для возврата к предыдущему экрану.

Параметры V-LINK SETUP

Параметр	Значение	Описание	
Note Tx Channel A	1 – 16	Управляет устройством V-LINK. Определяет MIDI-канал. (*)	
Note Tx Channel B			
Note Tx Channel C			
D BEAM		Назначает функцию V-LINK на контроллер D Beat.	
	OFF	Операция, выполненная кнопками D BEAM, не зависит от состояния функции V-LINK.	
	ColorEQ Fore	CC1 (Modulation)	Используется с комплектом motion dive .tokyo Performance
	ColorEQ Back	CC71 (Resonance)	
	Scratch SW	CC3	
	Speed Knob	CC8 (Balance)	
	Total Fader	CC10 (Panpot)	
	Cross Fader	CC11 (Expression)	

Параметр	Значение	Описание	
D BEAM	BPM Sync SW	CC64 (Hold)	Используется с комплектом motion dive .tokyo Performance
	Clip Loop SW	CC65 (Portamento)	
	Assign Knob	CC72 (Release)	
	Fade Time SW	CC73 (Attack)	
	Visual Knob	CC74 (Cutoff)	
	AB SW	CC81 (General – 6)	
	Tap SW	CC83 (General – 8)	
	Total Select	CC85	
	FX Select	CC86	
	Play Pos	CC91 (Reverb)	
	Loop StartPos	CC92 (Tremolo)	
	Loop End Pos	CC93 (Chorus)	
	Layer ModeSel	CC94 (Celeste)	
	Dissolve Time	CC73 (Attack)	Используется с DV-7PR и аналогичными устройствами.
	Color Cb Ctrl	CC1 (Modulation)	
	Color Cr Ctrl	CC71 (Resonance)	
	Brightness Ctrl	CC74 (Cutoff)	
	VFX1 Ctrl	CC72 (Release)	
	VFX2 Ctrl	CC91 (Reverb)	
	VFX3 Ctrl	CC92 (Tremolo)	
VFX4 Ctrl	CC93 (Chorus)		
Fade Ctrl	CC10 (Panpot)		

* В устройствах V-LINK, таких как Edirol DV-7PR/P-1, используется только Note Tx Channel A.

* В комплекте motion dive .tokyo Performance значения Note Tx Channel имеют следующие соответствия.

A: MIDI-канал, управляющий секцией A

B: MIDI-канал, управляющий секцией B

C: MIDI-канал, управляющий плагином MIDI-нот

Устранение неисправностей

Если GW-8 не функционирует надлежащим образом, сначала проверьте следующие пункты. Если проблема не решится, обратитесь к дилеру или в ближайший сервисный центр Roland.

Проблема	Проверка/Решение	Страница
Не включается питание	Правильно ли подсоединен сетевой адаптер GW-8 к розетке и к разъему на тыльной панели? <ul style="list-style-type: none"> Не используйте отличные от прилагаемых сетевые адаптер и шнур. Это может привести к повреждениям аппаратуры. 	стр. 14
Нет звука из GW-8	Не установлен ли регулятор VOLUME в минимум?	—
	Если при игре на клавиатуре звук не слышен, проверьте, не выключен ли переключатель Local Switch? <ul style="list-style-type: none"> Включите переключатель Local Switch. 	стр. 43 стр. 46
	Не занижена ли громкость вследствие манипуляций с педалью или посредством MIDI-сообщений (Volume или Expression) от внешнего MIDI-устройства?	—
Не звучит определенная партия	Не занижен ли уровень громкости партии? <ul style="list-style-type: none"> Отрегулируйте параметры громкости на экране PERFORM MIXER. 	стр. 25
	Не заглушена ли партия с помощью функции Minus-One?	стр. 30
	Совпадает ли приемный MIDI-канал партии с MIDI-каналом передачи внешнего MIDI-устройства? <ul style="list-style-type: none"> Установите одинаковый MIDI-канал во внешнем устройстве и GW-8. 	стр. 43 стр. 46
Не звучит подключенное MIDI-устройство	Настроен ли инструмент на передачу MIDI-сообщений? <ul style="list-style-type: none"> Установите MIDI TxRx в значение, отличное от OFF. 	стр. 44 стр. 46
	Совпадает ли MIDI-канал передачи секции контроллеров GW-8 с приемным MIDI-каналом внешнего MIDI-устройства? <ul style="list-style-type: none"> Установите одинаковый MIDI-канал во внешнем устройстве и GW-8. 	стр. 44 стр. 46
Эффекты не действуют	Если уровни посылов на ревербератор и хорус установлены в 0, эффекты отсутствуют. <ul style="list-style-type: none"> Проверьте установки Effect Send. 	стр. 42
	MFХ действует только на партию, исполняющуюся на клавиатуре в реальном времени (Upper или Lower), а не на записанную пьесу.	—
Звук эффекта искажен	Некоторые комбинации тембров и эффектов могут звучать необычно. <ul style="list-style-type: none"> Проверьте установки Effect Source. 	стр. 42
Перемещения джойстика не воздействуют на высоту тона	Возможно параметр Pitch Bend Range установлен в 0? <ul style="list-style-type: none"> Установите Pitch Bend Range в значение, отличное от 0. 	стр. 41
Звук искажен	Некоторые установки эффектов или партий могут исказить звук. Отрегулируйте следующие параметры. <ul style="list-style-type: none"> Параметры громкости на экране PERFORM MIXER Уровни хоруса и ревербератора в установках Effect Send Общую громкость и баланс громкостей 	стр. 25 стр. 42 стр. 24
	Не применен ли искажающий звук эффект, наподобие дисторшна или овердрайва?	стр. 42

Проблема	Проверка/Решение	Страница
Некорректная высота тона	Для ряда тембров диапазон высоты тона может отличаться от других тембров.	—
	Не сбита ли настройка GW-8? • Проверьте установку параметра Master Tune.	стр. 46
	Не изменена ли высота тона с помощью педали или сообщений Pitch Bend, принимаемых из внешнего MIDI-устройства?	—
Звук прерывается	Звуки прерываются при одновременном использовании более 128 голосов.	—
Накопитель USB не распознается. Файлы не отображаются.	Проверьте формат накопителя USB. GW-8 поддерживает накопители USB, отформатированные в FAT. Если используется другой формат, отформатируйте накопитель USB, используя FAT.	—
Запись на накопитель USB не производится	Проверьте следующее. • Установлена ли защита от записи накопителя USB? • Достаточно ли на накопителе USB свободного места?	—
Не отображаются списки	Возможны следующие причины. • Данные пьес в папке ROLAND добавлялись/удалялись/изменялись в обход программы Playlist Editor. • Накопитель USB не распознается. • Накопитель USB отформатирован некорректно. GW-8 поддерживает накопители USB, отформатированные в FAT. Если используется другой формат, отформатируйте накопитель USB, используя FAT.	стр. 50
Не отображаются пьесы	• Размещены ли пьесы в корневой директории? Возможно данные пьес в папке ROLAND добавлялись/удалялись/изменялись в обход программы Playlist Editor. • Возможно, накопитель USB отформатирован некорректно. GW-8 поддерживает накопители USB, отформатированные в FAT. Если используется другой формат, отформатируйте накопитель USB, используя FAT.	стр. 50
Не отображаются пьесы или стили, сохраненные на накопитель USB	Проверьте имя файла. • Имя файла стилиа или пьесы для работы с GW-8 не должно превышать 16 символов (без учета расширения файла). Доступны следующие символы. A – Z 0 – 9 ! # \$ % & ' () - @ ^ _ ` { } • Файлы стилиа должны содержать расширение ".stl", а файлы пьес — ".mid".	—
Пьесы не воспроизводятся	Возможны следующие причины. • Тип файла пьесы не распознается GW-8. • Данные пьесы повреждены. • Возможно, пьесы в папке ROLAND добавлялись/удалялись/изменялись в обход программы Playlist Editor.	стр. 31 стр. 50

Сообщения об ошибках

Если операция или какой-либо процесс выполнены некорректно, отображается сообщение об ошибке.

Проанализируйте пояснение для соответствующего сообщения об ошибке и примите соответствующие меры.

Сообщение	Значение	Действие
USB Memory Not Ready!	Накопитель USB не подключен.	Подключите накопитель USB.
Read Error!	Сбой чтения данных.	Повторите загрузку данных.
	Сбой загрузки данных с накопителя USB.	Убедитесь в корректности подключения накопителя USB.
	Возможно файл поврежден.	Не используйте этот файл.
	Работа с файлом данного формата не поддерживается.	Не используйте этот файл.
Write Error!	Сбой записи данных.	Повторите запись данных.
	Сбой записи данных на накопитель USB.	Убедитесь в корректности подключения накопителя USB.
	Запись невозможна вследствие переполнения памяти накопителя USB.	Удалите лишнюю информацию с накопителя USB или используйте другой накопитель USB с достаточным объемом свободного места.
	Файл или накопитель USB защищен от записи.	Снимите защиту от записи файла или накопителя USB.
Incorrect File!	GW-8 не может воспроизвести этот файл.	Не используйте этот файл.
	Данная пьеса не передана из Playlist Editor на накопитель USB.	Выберите пьесу и передайте ее данные из Playlist Editor на накопитель USB.
	Частота дискретизации файла не поддерживается GW-8.	Используйте файл с частотой дискретизации 44.1 кГц.
System Memory Damaged!	Возможно повреждение системной памяти.	Выполните операцию Factory Reset. Если проблема осталась, обратитесь к дилеру или в ближайший сервисный центр Roland.
File Not Found!	Файл в памяти не найден.	Еще раз сохраните файл в память.
	Файл не найден на накопителе USB.	Еще раз сохраните файл на накопитель USB.
MIDI Buffer Full!	Прием слишком большого объема MIDI-данных, который не может быть обработан.	Уменьшите передаваемое количество MIDI-сообщений.
MIDI Offline!	Отсутствуют данные на разъеме MIDI IN.	Проверьте исправность MIDI-кабеля, подключенного к разъему MIDI IN в GW-8 и MIDI-коммутацию.
Now Playing!	Запущено воспроизведение стиля/пьесы/USB Memory Player.	Остановите воспроизведение или дождитесь его окончания.
Now Recording!	Операция не может быть выполнена, поскольку идет процесс записи.	Остановите запись или дождитесь ее окончания.
Memory Full!	Стиль/пьесу сохранить невозможно из-за нехватки памяти.	Удалите лишние данные.
Cannot Record!	Начать запись невозможно.	Включена кнопка BACKING TYPE [USB MEMORY PLAYER]. Установите BACKING TYPE в отличное от [USB MEMORY PLAYER] значение.
Cannot Store Anymore Styles!	Сохранение стилей невозможно.	Удалите лишние стили.
Cannot Store Anymore Songs!	Сохранение пьес невозможно.	Удалите лишние пьесы.

Список эффектов

Параметры мультиэффектов

Мультиэффекты представляют собой 79 различных типов эффектов. Некоторые из них состоят из двух или более различных эффектов, соединенных последовательно.

FILTER (10 типов)		
01	EQUALIZER	стр. 58
02	SPECTRUM	стр. 58
03	ISOLATOR	стр. 58
04	LOW BOOST	стр. 58
05	SUPER FILTER	стр. 59
06	STEP FILTER	стр. 59
07	ENHANCER	стр. 59
08	AUTO WAH	стр. 60
09	HUMANIZER	стр. 60
10	SPEAKER SIMULATOR	стр. 60
MODULATION (12 типов)		
11	PHASER	стр. 61
12	STEP PHASER	стр. 61
13	MULTI STAGE PHASER	стр. 61
14	INFINITE PHASER	стр. 62
15	RING MODULATOR	стр. 62
16	STEP RING MODULATOR	стр. 62
17	TREMOLO	стр. 62
18	AUTO PAN	стр. 63
19	STEP PAN	стр. 63
20	SLICER	стр. 63
21	ROTARY	стр. 64
22	VK ROTARY	стр. 64
CHORUS (12 типов)		
23	CHORUS	стр. 64
24	FLANGER	стр. 65
25	STEP FLANGER	стр. 65
26	HEXA-CHORUS	стр. 65
27	TREMOLO CHORUS	стр. 66
28	SPACE-D	стр. 66
29	3D CHORUS	стр. 66
30	3D FLANGER	стр. 67
31	3D STEP FLANGER	стр. 67
32	2BAND CHORUS	стр. 67
33	2BAND FLANGER	стр. 68
34	2BAND STEP FLANGER	стр. 68
DYNAMICS (8 типов)		
35	OVERDRIVE	стр. 69
36	DISTORTION	стр. 69
37	VS OVERDRIVE	стр. 69
38	VS DISTORTION	стр. 69
39	GUITAR AMP SIMULATOR	стр. 69
40	COMPRESSOR	стр. 70
41	LIMITER	стр. 70
42	GATE	стр. 70

DELAY (13 типов)		
43	DELAY	стр. 71
44	LONG DELAY	стр. 71
45	SERIAL DELAY	стр. 71
46	MODULATION DELAY	стр. 72
47	3TAP PAN DELAY	стр. 72
48	4TAP PAN DELAY	стр. 72
49	MULTI TAP DELAY	стр. 73
50	REVERSE DELAY	стр. 73
51	SHUFFLE DELAY	стр. 73
52	3D DELAY	стр. 74
53	TIME CTRL DELAY	стр. 74
54	LONG TIME CTRL DLY	стр. 74
55	TAPE ECHO	стр. 75
LO-FI (5 типов)		
56	LOFI NOISE	стр. 75
57	LOFI COMPRESS	стр. 75
58	LOFI RADIO	стр. 76
59	TELEPHONE	стр. 76
60	PHONOGRAPH	стр. 76
PITCH (3 типа)		
61	PITCH SHIFTER	стр. 76
62	2VOI PITCH SHIFTER	стр. 77
63	STEP PITCH SHIFTER	стр. 77
REVERB (2 типа)		
64	REVERB	стр. 77
65	GATED REVERB	стр. 78
COMBINATION (12 типов)		
66	OVERDRIVE → CHORUS	стр. 78
67	OVERDRIVE → FLANGER	стр. 78
68	OVERDRIVE → DELAY	стр. 78
69	DISTORTION → CHORUS	стр. 79
70	DISTORTION → FLANGER	стр. 79
71	DISTORTION → DELAY	стр. 79
72	ENHANCER → CHORUS	стр. 79
73	ENHANCER → FLANGER	стр. 79
74	ENHANCER → DELAY	стр. 80
75	CHORUS → DELAY	стр. 80
76	FLANGER → DELAY	стр. 80
77	CHORUS → FLANGER	стр. 81
PIANO (1 тип)		
78	SYMPATHETIC RESO	стр. 81

Нотные значения

Некоторые параметры эффектов (такие, как Rate или Delay Time) можно задавать в формате длительности нот.

Такие параметры имеют переключатель число/нота, который позволяет определять величину в виде ноты или в виде числа. Чтобы задать Rate (Delay Time) в виде числового значения, установите переключатель число/нота в "Hz" ("msec"). Чтобы определить значение в формате длительности нот, установите переключатель число/нота в "NOTE".

Переключатель число/нота



* Если значение Rate задано в виде ноты, модуляция будет синхронизирована с темпом воспроизведения данных SMF.

Длительности нот:

	1/64-я триоль		1/64-я		1/32-я триоль
	1/32-я		1/16-я триоль		1/32-я с точкой
	1/16-я		1/8-я триоль		1/16-я с точкой
	1/8-я		1/4-я триоль		1/8-я с точкой
	1/4-я		1/2-я триоль		1/4-я с точкой
	1/2-я		Целая триоль		1/2-я с точкой
	Целая		Двойная триоль		Целая с точкой
	Двойная				

NOTE

Если время задержки задано нотой, понижение темпа будет увеличивать время задержки только до определенного предела. Это вызвано ограничением максимального времени самого эффекта задержки; снижение темпа в какой-то момент приведет к достижению этого предела, на котором время задержки будет оставаться неизменным. Верхний предел соответствует максимальному значению, которое можно задать при установке времени задержки в виде числового значения.

Использование эффектов 3D

В приведенных ниже эффектах 3D используется технология RSS (Roland Sound Space) для создания пространственных призвуков, недостижимых посредством задержки, реверберации, хоруса и т.д.

52: 3D DELAY

29: 3D CHORUS

30: 3D FLANGER

31: 3D STEP FLANGER

При использовании этих эффектов рекомендуется располагать динамики, как показано на картинке. Кроме того, размещайте динамики на достаточном удалении от боковых стен.

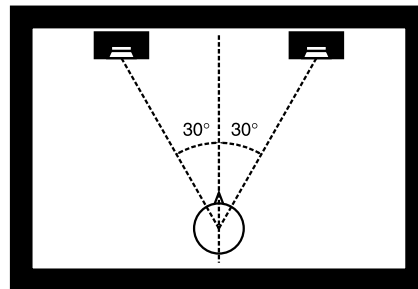

Если динамики сильно разнесены, или при наличии значительной реверберации полный эффект 3D может не наблюдаться.

Каждый из этих эффектов имеет параметр "Output Mode". Если сигналы с выходов OUTPUT прослушиваются через динамики, установите данный параметр в "SPEAKER". При прослушивании звука в наушниках установите его в "PHONES". Это требуется для оптимальной слышимости эффекта 3D. В противном случае, полный эффект 3D может отсутствовать.

01: EQUALIZER

Четырехполосный стереоэквалайзер (НЧ, 2 x СЧ, ВЧ).

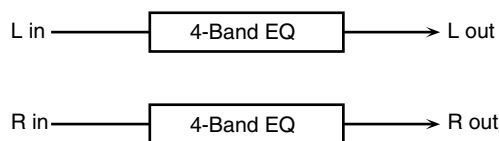

Параметр	Значение	Описание
Low Freq	200, 400 Hz	Частота диапазона НЧ
Low Gain	-15 – +15 dB	Усиление диапазона НЧ
Mid1 Freq	200 – 8000 Hz	Частота диапазона СЧ 1
Mid1 Gain	-15 – +15 dB	Усиление диапазона СЧ 1
Mid1 Q	0,5, 1,0, 2,0, 4,0, 8,0	Ширина диапазона СЧ 1 Чем выше значение Q, тем уже диапазон.
Mid2 Freq	200 – 8000 Hz	Частота диапазона СЧ 2
Mid2 Gain	-15 – +15 dB	Усиление диапазона СЧ 2
Mid2 Q	0,5, 1,0, 2,0, 4,0, 8,0	Ширина диапазона СЧ 2 Чем выше значение Q, тем уже диапазон.
High Freq	2000, 4000, 8000 Hz	Частота диапазона ВЧ
High Gain	-15 – +15 dB	Усиление диапазона ВЧ
Level	0 – 127	Выходной уровень

02: SPECTRUM

Это — стерео спектр. Спектр представляет собой разновидность фильтра, изменяющего тембр за счет усиления или ослабления уровня определенных частот.

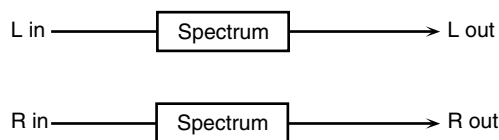

Параметр	Значение	Описание
Band1 (250Hz)	-15 – +15 dB	Уровень каждой полосы частот
Band2 (500Hz)		
Band3 (1000Hz)		
Band4 (1250Hz)		
Band5 (2000Hz)		
Band6 (3150Hz)		
Band7 (4000Hz)		
Band8 (8000Hz)		
Q	0,5, 1,0, 2,0, 4,0, 8,0	Одновременно регулирует ширину диапазонов для всех частотных полос.
Level	0 – 127	Выходной уровень

03: ISOLATOR

Эквалайзер, добавляющий звуку специальные эффекты за счет значительного снижения громкости в различных диапазонах.

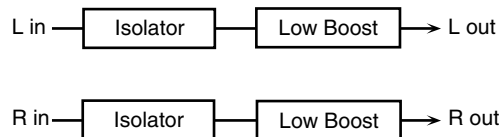

Параметр	Значение	Описание
Boost/Cut Low	-60 – +4 dB	Усиление/ослабление диапазонов ВЧ, СЧ и НЧ. При -60 дБ сигнал отсутствует, при 0 дБ уровень входного сигнала остается неизменным.
Boost/Cut Mid		
Boost/Cut High		
Anti Phase Low Sw	OFF, ON	Включает/отключает функцию Anti-Phase для диапазонов НЧ. При включении противоположный канал стереосигнала инвертируется и добавляется к сигналу.
Anti Phase Low Level	0 – 127	Установка уровня для диапазонов НЧ. Регулировка этого уровня для определенных частот позволяет выделить отдельные составляющие. (Эффективно только для стереисточника.)
Anti Phase Mid Sw	OFF, ON	Включает/отключает функцию Anti-Phase для диапазонов СЧ. Параметры аналогичны диапазонам НЧ.
Anti Phase Mid Level	0 – 127	
Low Boost Sw	OFF, ON	Включает/отключает Low Booster. Эта функция усиливает низкие частоты для получения мощных басов.
Low Boost Level	0 – 127	Увеличение этой величины усиливает басы. * В зависимости от установок Isolator и фильтра этот эффект может быть трудно различим.
Level	0 – 127	Выходной уровень

04: LOW BOOST

Повышает уровень низкочастотного диапазона, формируя мощный басовый звук.

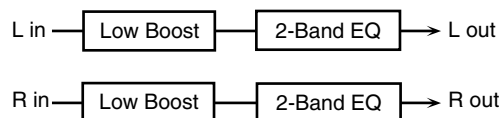

Параметр	Значение	Описание
Boost Frequency	50 – 125 Hz	Центральная частота, на которой усиливается диапазон НЧ
Boost Gain	0 – +12 dB	Степень усиления диапазона НЧ
Boost Width	WIDE, MID, NARROW	Ширина усиливаемого диапазона НЧ
Low Gain	-15 – +15 dB	Усиление диапазона НЧ
High Gain	-15 – +15 dB	Усиление диапазона ВЧ
Level	0 – 127	Выходной уровень

05: SUPER FILTER

Фильтр с очень большой крутизной среза. Возможно цикличное изменение частоты среза фильтра.

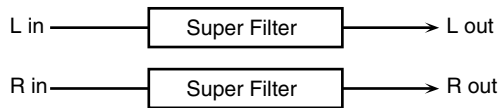

Параметр	Значение	Описание
Filter Type	LPF, BPF, HPF, NOTCH	Тип фильтра Частотный диапазон, пропускаемый фильтром LPF: ниже частоты среза BPF: в области частоты среза HPF: выше частоты среза NOTCH: все частоты, кроме области частоты среза
Filter Slope	-12, -24, -36 dB	Крутизна ослабления на октаву -36 dB: максимальная крутизна -24 dB: стандартная крутизна -12 dB: небольшая крутизна
Filter Cutoff	0 – 127	Частота среза фильтра Чем больше значение, тем выше частота среза.
Filter Resonance	0 – 127	Уровень резонанса фильтра Чем больше значение, тем выше резонанс.
Filter Gain	0 – +12 dB	Уровень усиления на выходе фильтра
Modulation Sw	OFF, ON	Включение/выключение циклических изменений
Modulation Wave	TRI, SQR, SIN, SAW1, SAW2	Огибающая модуляции частоты среза TRI: треугольная волна SQR: прямоугольная волна SIN: синусоидальная волна SAW1: пилообразная волна (вверх) SAW2: пилообразная волна (вниз)
		
Rate	0.05 – 10.00 Hz, нота	Частота модуляции
Depth	0 – 127	Глубина модуляции
Attack	0 – 127	Скорость изменения частоты среза Эффективно при выборе для Modulation Wave значений SQR, SAW1 или SAW2.
Level	0 – 127	Выходной уровень

06: STEP FILTER

Фильтр с пошаговой модуляцией частоты среза. Можно задать паттерн, определяющий изменение частоты среза.

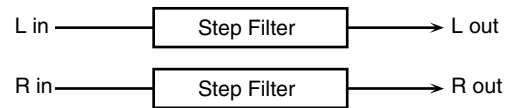

Параметр	Значение	Описание
Step 01 – 16	0 – 127	Частота среза на каждом шаге
Rate	0.05 – 10.00 Hz, нота	Частота модуляции
Attack	0 – 127	Скорость изменения частоты среза между шагами
Filter Type	LPF, BPF, HPF, NOTCH	Тип фильтра Частотный диапазон, пропускаемый фильтром LPF: ниже частоты среза BPF: в области частоты среза HPF: выше частоты среза NOTCH: все частоты, кроме области частоты среза
Filter Slope	-12, -24, -36 dB	Крутизна ослабления на октаву -12 dB: небольшая крутизна -24 dB: стандартная крутизна -36 dB: максимальная крутизна
Filter Resonance	0 – 127	Уровень резонанса фильтра Чем больше значение, тем выше резонанс.
Filter Gain	0 – +12 dB	Уровень усиления на выходе фильтра
Level	0 – 127	Выходной уровень

07: ENHANCER

Управляет структурой высокочастотных обертонов, придавая звуку дополнительную яркость и плотность.

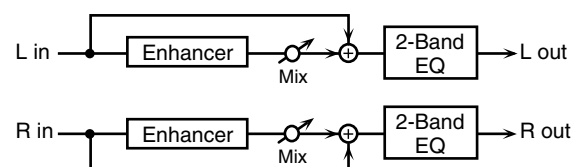

Параметр	Значение	Описание
Sens	0 – 127	Чувствительность эффекта
Mix	0 – 127	Уровень генерируемых обертонов
Low Gain	-15 – +15 dB	Усиление диапазона НЧ
High Gain	-15 – +15 dB	Усиление диапазона ВЧ
Level	0 – 127	Выходной уровень

08: AUTO WAH

Циклично управляет фильтром для создания периодических изменений тембра.

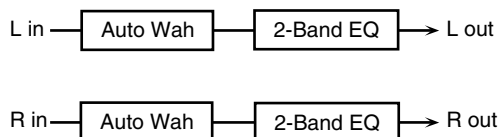

Параметр	Значение	Описание
Filter Type	LPF, BPF	Тип фильтра LPF: Эффект работает в широком частотном диапазоне. BPF: Эффект работает в узком частотном диапазоне.
Manual	0 – 127	Резонансная частота эффекта.
Peak	0 – 127	Уровень эффекта в диапазоне резонансной частоты. Чем выше значение Q, тем уже диапазон.
Sens	0 – 127	Чувствительность управления фильтром.
Polarity	UP, DOWN	Направление изменения частоты при модуляции фильтра авто-вау. UP: Изменения происходят в сторону высоких частот. DOWN: Изменения происходят в сторону низких частот.
Rate	0.05 – 10.00 Hz, нота	Частота модуляции
Depth	0 – 127	Глубина модуляции
Phase	0 – 180 deg	Сдвиг фазы левого и правого каналов при работе эффекта.
Low Gain	-15 – +15 dB	Усиление диапазона НЧ
High Gain	-15 – +15 dB	Усиление диапазона ВЧ
Level	0 – 127	Выходной уровень

09: HUMANIZER

Добавляет гласные звуки, создающие ощущение человеческого голоса.

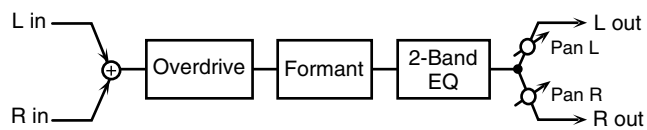

Параметр	Значение	Описание
Drive Sw	OFF, ON	Включает/выключает драйв.
Drive	0 – 127	Степень искажений Также изменяет громкость.
Vowel1	а, е, и, о, у	Выбирает гласный звук.
Vowel2	а, е, и, о, у	
Rate	0.05 – 10.00 Hz, нота	Частота переключения двух гласных звуков
Depth	0 – 127	Глубина эффекта
Input Sync Sw	OFF, ON	Включает/выключает сброс LFO Определяет будет (ON) или нет (OFF) генератор LFO, переключающий гласные, сбрасываться от входного сигнала.
Input Sync Threshold	0 – 127	Уровень громкости, на котором происходит сброс

Параметр	Значение	Описание
Manual	0 – 100	Точка переключения Vowel 1/2 49 или менее: Vowel 1 имеет большую продолжительность. 50: Vowel 1 и 2 имеют одинаковую продолжительность. 51 или более: Vowel 2 имеет большую продолжительность.
Low Gain	-15 – +15 dB	Усиление диапазона НЧ
High Gain	-15 – +15 dB	Усиление диапазона ВЧ
Pan	L64 – 63R	Стереопанорама на выходе
Level	0 – 127	Выходной уровень

10: SPEAKER SIMULATOR

Имитирует тип динамика и размещение микрофона, которые используются для записи звука акустической системы.

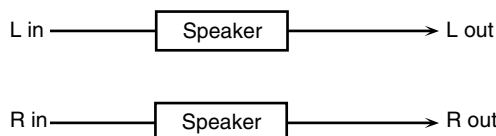

Параметр	Значение	Описание
Speaker Type	(См. таблицу ниже.)	Тип громкоговорителя
Mic Setting	1, 2, 3	Положение микрофона, записывающего звук акустической системы. Доступно три состояния: 1, 2 и 3. Чем больше значение, тем дальше расположен микрофон.
Mic Level	0 – 127	Громкость микрофона
Direct Level	0 – 127	Громкость прямого сигнала
Level	0 – 127	Выходной уровень

Технические характеристики акустических систем

В колонке "Динамик" указан диаметр каждого из динамиков (в дюймах), а также их количество. В колонке "Микрофон" используются следующие сокращения: "Д" — динамический, "К" — конденсаторный.

Тип	Кабинет	Динамик	Микрофон
SMALL 1	малый открытого типа	10	Д
SMALL 2	малый открытого типа	10	Д
MIDDLE	открытого типа	12 x 1	Д
JC-120	открытого типа	12 x 2	Д
BUILT-IN 1	открытого типа	12 x 2	Д
BUILT-IN 2	открытого типа	12 x 2	К
BUILT-IN 3	открытого типа	12 x 2	К
BUILT-IN 4	открытого типа	12 x 2	К
BUILT-IN 5	открытого типа	12 x 2	К
BG STACK 1	закрытого типа	12 x 2	К
BG STACK 2	большой закрытого типа	12 x 2	К
MS STACK 1	большой закрытого типа	12 x 4	К
MS STACK 2	большой закрытого типа	12 x 4	К
METAL STACK	большой двойной стек	12 x 4	К
2-STACK	большой двойной стек	12 x 4	К
3-STACK	большой тройной стек	12 x 4	К

11: PHASER

Звук со смещенной фазой добавляется к оригинальному сигналу, и результат модулируется.

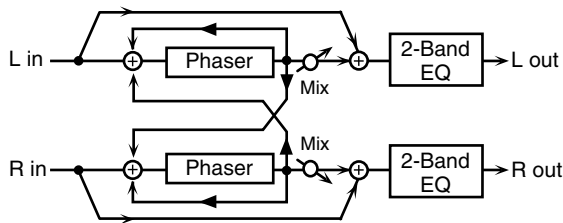

Параметр	Значение	Описание
Mode	4-STAGE, 8-STAGE, 12-STAGE	Количество каскадов фазера
Manual	0 – 127	Базовая частота, с которой модулируется звук.
Rate	0.05 – 10.00 Hz, нота	Частота модуляции
Depth	0 – 127	Глубина модуляции
Polarity	INVERSE, SYNCHRO	Определяет, будут ли левая и правая фаза модуляции одинаковыми или противоположными. INVERSE: Левая и правая фаза противоположны. При использовании моноисточника звук рассеивается. SYNCHRO: Левая и правая фазы одинаковы. Выберите это значение для стереоисточника.
Resonance	0 – 127	Глубина обратной связи
Cross Feedback	-98 – +98%	Уровень сигнала фазера, поступающего обратно в эффект. Отрицательные (-) установки инвертируют фазу.
Mix	0 – 127	Уровень сигнала со смещенной фазой
Low Gain	-15 – +15 dB	Усиление диапазона НЧ
High Gain	-15 – +15 dB	Усиление диапазона ВЧ
Level	0 – 127	Выходной уровень

12: STEP PHASER

Постепенно изменяющийся эффект фазера.

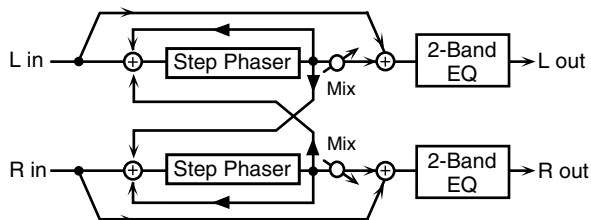

Параметр	Значение	Описание
Mode	4-STAGE, 8-STAGE, 12-STAGE	Количество каскадов фазера
Manual	0 – 127	Базовая частота, с которой модулируется звук.
Rate	0.05 – 10.00 Hz, нота	Частота модуляции
Depth	0 – 127	Глубина модуляции

Параметр	Значение	Описание
Polarity	INVERSE, SYNCHRO	Определяет, будут ли левая и правая фаза модуляции одинаковыми или противоположными. INVERSE: Левая и правая фаза противоположны. При использовании моноисточника звук рассеивается. SYNCHRO: Левая и правая фазы одинаковы. Выберите это значение для стереоисточника.
Resonance	0 – 127	Глубина обратной связи
Cross Feedback	-98 – +98%	Регулирует пропорцию сигнала фазера, поступающего обратно в эффект. Отрицательные (-) установки инвертируют фазу.
Step Rate	0.10 – 20.00 Hz, нота	Частота пошаговых изменений эффекта фазера
Mix	0 – 127	Уровень сигнала со смещенной фазой
Low Gain	-15 – +15 dB	Усиление диапазона НЧ
High Gain	-15 – +15 dB	Усиление диапазона ВЧ
Level	0 – 127	Выходной уровень

13: MULTI STAGE PHASER

Исключительно высокие установки разности фаз создают глубокий эффект фазера.

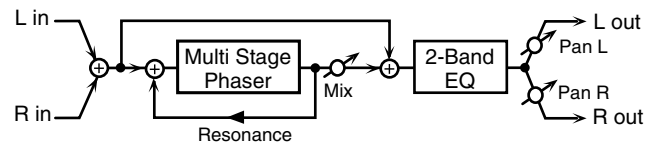

Параметр	Значение	Описание
Mode	4-STAGE, 8-STAGE, 12-STAGE, 16-STAGE, 20-STAGE, 24-STAGE	Количество каскадов фазера
Manual	0 – 127	Базовая частота, с которой модулируется звук.
Rate	0.05 – 10.00 Hz, нота	Частота модуляции
Depth	0 – 127	Глубина модуляции
Resonance	0 – 127	Глубина обратной связи
Mix	0 – 127	Уровень сигнала со смещенной фазой
Pan	L64 – 63R	Стереопанорама выходного сигнала
Low Gain	-15 – +15 dB	Усиление диапазона НЧ
High Gain	-15 – +15 dB	Усиление диапазона ВЧ
Level	0 – 127	Выходной уровень

14: INFINITE PHASER

Фазер с постоянным повышением/понижением частоты, с которой модулируется звук.

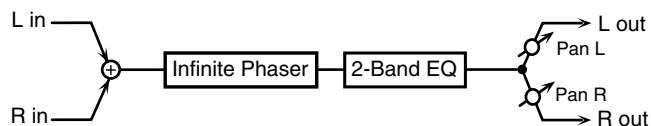

Параметр	Значение	Описание
Mode	1, 2, 3, 4	Чем выше значение, тем глубже эффект фазера.
Speed	-100 – +100	Скорость повышения или понижения частоты модуляции звука (+: вверх/ -: вниз)
Resonance	0 – 127	Глубина обратной связи
Mix	0 – 127	Уровень сигнала со смещенной фазой
Pan	l64 – 63R	Стереопанорама выходного сигнала
Low Gain	-15 – +15 dB	Усиление/ослабление для диапазона НЧ
High Gain	-15 – +15 dB	Усиление/ослабление для диапазона ВЧ
Level	0 – 127	Выходной уровень

15: RING MODULATOR

Эффект амплитудной модуляции входного сигнала, образующий колокольный звук. Можно менять скорость модуляции согласно изменениям громкости звука, подаваемого на эффект.

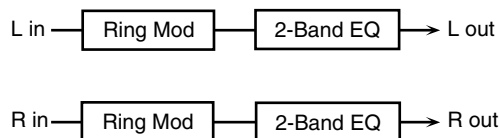

Параметр	Значение	Описание
Frequency	0 – 127	Частота, на которой происходит модуляция.
Sens	0 – 127	Уровень частотной модуляции.
Polarity	UP, DOWN	Определяет направление движения частотной модуляции: в сторону повышения частоты (UP) или повышения частоты (DOWN).
Low Gain	-15 – +15 dB	Усиление диапазона НЧ
High Gain	-15 – +15 dB	Усиление диапазона ВЧ
Balance	D100:0W – D0:100W	Баланс громкости между прямым сигналом (D) и сигналом эффекта (W)
Level	0 – 127	Выходной уровень

16: STEP RING MODULATOR

Это — кольцевой модулятор, который использует 16-шаговую секвенцию для изменения скорости модуляции.

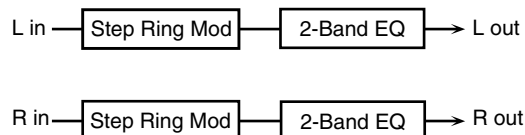

Параметр	Значение	Описание
Step 01 – 16	0 – 127	Частота кольцевого модулятора для каждого шага
Rate	0.05 – 10.00 Hz, нота	Частота циклических изменений 16-шаговой секвенции
Attack	0 – 127	Скорость изменения частотной модуляции между шагами
Low Gain	-15 – +15 dB	Усиление/ослабление для диапазона НЧ
High Gain	-15 – +15 dB	Усиление/ослабление для диапазона ВЧ
Balance	D100:0W – D0:100W	Баланс громкости между прямым сигналом (D) и сигналом эффекта (W)
Level	0 – 127	Выходной уровень

17: TREMOLO

Циклически модулирует громкость для добавления эффекта тремоло.

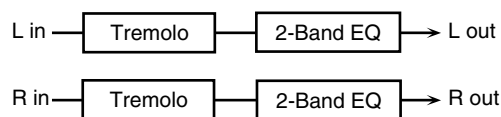

Параметр	Значение	Описание
Mod Wave	TRI, SQR, SIN, SAW1, SAW2	Волна модуляции TRI : треугольная волна SQR : прямоугольная волна SIN : синусоидальная волна SAW1/2 : пилообразная волна
Rate	0.05 – 10.00 Hz, нота	Частота изменений
Depth	0 – 127	Глубина эффекта
Low Gain	-15 – +15 dB	Усиление диапазона НЧ
High Gain	-15 – +15 dB	Усиление диапазона ВЧ
Level	0 – 127	Выходной уровень

18: AUTO PAN

Циклически модулирует положение звука в стереополе.

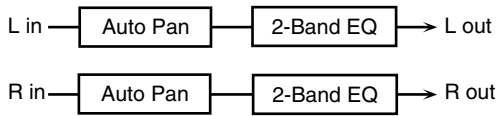

Параметр	Значение	Описание
Mod Wave	TRI, SQR, SIN, SAW1, SAW2	Волна модуляции TRI: треугольная волна SQR: прямоугольная волна SIN: синусоидальная волна SAW1/2: пилообразная волна
	SAW1 R L	SAW2 R L
Rate	0.05 – 10.00 Hz, нота	Частота изменений
Depth	0 – 127	Глубина эффекта
Low Gain	-15 – +15 dB	Усиление диапазона НЧ
High Gain	-15 – +15 dB	Усиление диапазона ВЧ
Level	0 – 127	Выходной уровень

19: STEP PAN

Использует 16-шаговую секвенцию для изменения положения звука в стереополе.

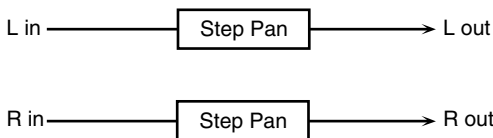

Параметр	Значение	Описание
Step 01 – 16	L64 – 63R	Панорама на каждом шаге
Rate	0.05 – 10.00 Hz, нота	Частота циклических изменений 16-шаговой секвенции
Attack	0 – 127	Скорость изменений панорамы между шагами
Input Sync Sw	OFF, ON	Определяет, будет ли (ON) входная нота возобновлять секвенцию с первого шага или нет (OFF)
Input Sync Threshold	0 – 127	Громкость распознанной входной ноты
Level	0 – 127	Выходной уровень

20: SLICER

Эффективно "нарезает" звук и формирует эффект превращения его в фоновый звук. Особенно эффективен при применении к длительным звукам.

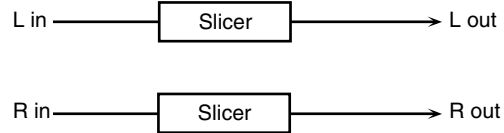

Параметр	Значение	Описание
Step 01 – 16	L64 – 63R	Уровень на каждом шаге
Rate	0.05 – 10.00 Hz, нота	Частота циклических изменений 16-шаговой секвенции
Attack	0 – 127	Скорость изменений уровня между шагами
Input Sync Sw	OFF, ON	Определяет, будет ли (ON) входная нота возобновлять секвенцию с первого шага или нет (OFF)
Input Sync Threshold	0 – 127	Громкость распознанной входной ноты
Mode	LEGATO, SLASH	Определяет способ изменения громкости между шагами. LEGATO: Громкость от уровня одного шага до следующего остается неизменной. Если уровень следующего шага аналогичен уровню предыдущего, изменения громкости не произойдет. SLASH: Уровень моментально устанавливается в 0 до перехода к уровню следующего шага. Это изменение громкости происходит, даже если уровень следующего шага такой же, как и уровень предыдущего.
Shuffle	0 – 127	Синхронизация изменений громкости уровнями для шагов с четными номерами (шаг 2, шаг 4, шаг 6...) Чем выше значение, тем позже запускается секвенция.
Level	0 – 127	Выходной уровень

21: ROTARY

Этот эффект имитирует звук вращающихся динамиков, которые часто использовались в ранних моделях электроорганов. Исключительно правдоподобные уникальные модуляционные характеристики достигаются за счет отдельной установки вращения роторов. Эффект обычно применяется для патчей электрооргана.

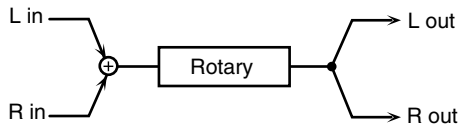

Параметр	Значение	Описание
Speed	SLOW, FAST	Одновременно переключает скорость вращения роторов НЧ и ВЧ. SLOW: Замедляет вращение к значению SLOW. FAST: Ускоряет вращение к значению FAST.
Woofers Slow Speed	0.05 – 10.00 Hz	Низкая скорость (SLOW) вращения НЧ-ротора
Woofers Fast Speed	0.05 – 10.00 Hz	Высокая скорость (FAST) вращения НЧ-ротора
Woofers Acceleration	0 – 15	Регулирует время, за которое НЧ-ротор достигает вновь выбранной скорости при переключении с высокой на низкую (или с низкой на высокую) скорость. Чем ниже значение, тем больше время.
Woofers Level	0 – 127	Громкость НЧ-ротора
Tweeters Slow Speed	0.05 – 10.00 Hz	Установки ВЧ-ротора Параметры аналогичны параметрам для НЧ-ротора
Tweeters Fast Speed	0.05 – 10.00 Hz	
Tweeters Acceleration	0 – 15	
Tweeters Level	0 – 127	
Separation	0 – 127	Рассеяние звука в пространстве
Level	0 – 127	Выходной уровень

22: VK ROTARY

Этот эффект формирует изменяемую амплитудно-частотную характеристику вращающегося динамика с подчеркнутыми басами. Эффект имеет те же характеристики, что и встроенный вращающийся динамик в VK-7.

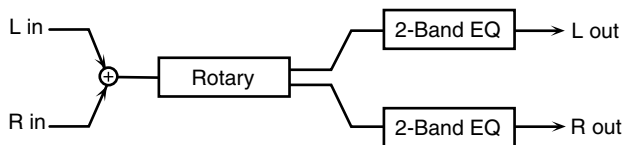

Параметр	Значение	Описание
Speed	SLOW, FAST	Скорость вращения вращающегося динамика
Brake	OFF, ON	Переключает вращение динамика. При включении вращение постепенно останавливается. При выключении вращение постепенно возобновляется.
Woofers Slow Speed	0.05 – 10.00 Hz	Низкая скорость вращения вуфера
Woofers Fast Speed	0.05 – 10.00 Hz	Высокая скорость вращения вуфера

Параметр	Значение	Описание
Woofers Trans Up	0 – 127	Регулирует скорость, на которой вращение вуфера ускоряется при переключении скорости вращения с низкой на высокую.
Woofers Trans Down	0 – 127	Регулирует скорость, на которой вращение вуфера ускоряется при переключении скорости вращения с высокой на низкую.
Woofers Level	0 – 127	Громкость вуфера
Tweeters Slow Speed	0.05 – 10.00 Hz	Установки твитера Параметры аналогичны параметрам для вуфера.
Tweeters Fast Speed	0.05 – 10.00 Hz	
Tweeters Trans Up	0 – 127	
Tweeters Trans Down	0 – 127	
Tweeters Level	0 – 127	
Spread	0 – 10	Устанавливает стереоизображение эффекта. Чем выше значение, тем шире панорама.
Low Gain	-15 – +15 dB	Усиление диапазона НЧ
High Gain	-15 – +15 dB	Усиление диапазона ВЧ
Level	0 – 127	Выходной уровень

23: CHORUS

Это — стереохорус. Предусмотрен фильтр, позволяющий регулировать тембр звука хоруса.

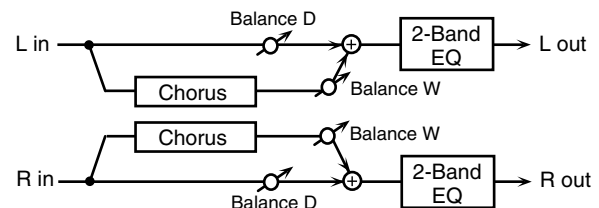

Параметр	Значение	Описание
Filter Type	OFF, LPF, HPF	Тип фильтра OFF: фильтр не используется LPF: ослабляет диапазон выше частоты среза HPF: ослабляет диапазон ниже частоты среза
Cutoff Freq	200 – 8000 Hz	Частота среза фильтра
Pre Delay	0.0 – 100.0 ms	Время от начала звучания прямого сигнала до начала звучания хоруса.
Rate	0.05 – 10.00 Hz, нота	Скорость модуляции
Depth	0 – 127	Глубина модуляции
Phase	0 – 180 deg	Рассеяние звука в пространстве
Low Gain	-15 – +15 dB	Усиление диапазона НЧ
High Gain	-15 – +15 dB	Усиление диапазона ВЧ
Balance	D100:0W – D0:100W	Баланс громкости между прямым сигналом (D) и сигналом эффекта (W)
Level	0 – 127	Выходной уровень

24: FLANGER

Это — стереофлэнжер. (LFO имеет одинаковую фазу для правого и левого каналов). Эффект формирует меняющийся металлический резонанс, напоминающий звук реактивного самолета. Фильтр позволяет регулировать тембр звука флэнжера.

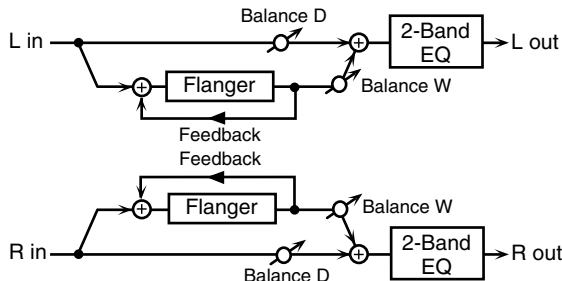

Параметр	Значение	Описание
Filter Type	OFF, LPF, HPF	Тип фильтра OFF: фильтр не используется LPF: ослабляет диапазон выше частоты среза HPF: ослабляет диапазон ниже частоты среза
Cutoff Freq	200 – 8000 Hz	Частота среза фильтра
Pre Delay	0.0 – 100.0 ms	Время от начала звучания прямого сигнала до начала звучания эффекта.
Rate	0.05 – 10.00 Hz, нота	Скорость модуляции
Depth	0 – 127	Глубина модуляции
Phase	0 – 180 deg	Рассеяние звука в пространстве
Feedback	-98 – +98%	Уровень сигнала флэнжера, поступающего обратно в эффект. Отрицательные (-) установки инвертируют фазу.
Low Gain	-15 – +15 dB	Усиление диапазона НЧ
High Gain	-15 – +15 dB	Усиление диапазона ВЧ
Balance	D100:0W – D0:100W	Баланс громкости между прямым сигналом (D) и сигналом эффекта (W)
Level	0 – 127	Выходной уровень

25: STEP FLANGER

Флэнжер с пошаговым изменением высоты. Скорость изменения высоты можно устанавливать в нотных значениях от заданного темпа.

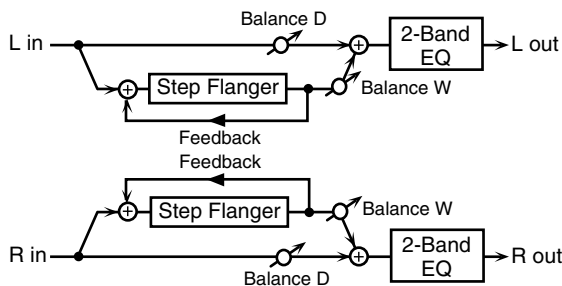

Параметр	Значение	Описание
Filter Type	OFF, LPF, HPF	Тип фильтра OFF: фильтр не используется LPF: ослабляет диапазон выше частоты среза HPF: ослабляет диапазон ниже частоты среза
Cutoff Freq	200 – 8000 Hz	Частота среза фильтра
Pre Delay	0.0 – 100.0 ms	Время от начала звучания прямого сигнала до начала звучания эффекта.

Параметр	Значение	Описание
Rate	0.05 – 10.00 Hz, нота	Скорость модуляции
Depth	0 – 127	Глубина модуляции
Phase	0 – 180 deg	Рассеяние звука в пространстве
Feedback	-98 – +98%	Уровень сигнала флэнжера, поступающего обратно в эффект. Отрицательные (-) установки инвертируют фазу.
Step Rate	0.10 – 20.00 Hz, нота	Скорость (период) изменения высоты
Low Gain	-15 – +15 dB	Усиление диапазона НЧ
High Gain	-15 – +15 dB	Усиление диапазона ВЧ
Balance	D100:0W – D0:100W	Баланс громкости между прямым сигналом (D) и сигналом эффекта (W)
Level	0 – 127	Выходной уровень

26: HEXA-CHORUS

Использует 6-фазный хорус (шесть слоев обработанного хорусом звука), увеличивающий богатство и пространственность звука.

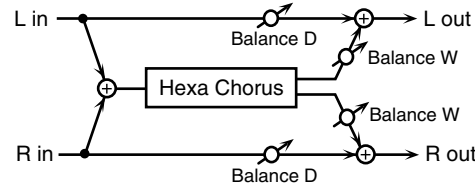

Параметр	Значение	Описание
Pre Delay	0.0 – 100.0 ms	Время от начала звучания прямого сигнала до начала звучания хоруса.
Rate	0.05 – 10.00 Hz, нота	Скорость модуляции
Depth	0 – 127	Глубина модуляции
Pre Delay Deviation	0 – 20	Разница в Pre Delay между каждым звуком хоруса.
Depth Deviation	-20 – +20	Разница в глубине модуляции между каждым звуком хоруса.
Pan Deviation	0 – 20	Разница в стереопанораме между каждым звуком хоруса. 0: Все звуки хоруса находятся в центре. 20: Каждый звук хоруса будет находиться на расстоянии от центра с интервалами в 60 градусов.
Balance	D100:0W – D0:100W	Баланс громкости между прямым сигналом (D) и сигналом эффекта (W)
Level	0 – 127	Выходной уровень

27: TREMOLO CHORUS

Эффект хора с добавленным тремоло (циклическая модуляция громкости).

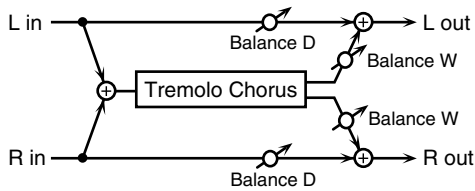

Параметр	Значение	Описание
Pre Delay	0.0 – 100.0 ms	Время от начала звучания прямого сигнала до начала звучания хора.
Chorus Rate	0.05 – 10.00 Hz, нота	Скорость модуляции хора
Chorus Depth	0 – 127	Глубина модуляции хора
Tremolo Rate	0.05 – 10.00 Hz, нота	Скорость модуляции тремоло
Tremolo Separation	0 – 127	Пространственность эффекта тремоло
Tremolo Phase	0 – 180 deg	Пространственность эффекта тремоло
Balance	D100:0W – D0:100W	Баланс громкости между прямым сигналом (D) и сигналом эффекта (W)
Level	0 – 127	Выходной уровень

28: SPACE-D

Многочасный хорус, использующий двухфазную модуляцию в стерео. Не дает эффекта модуляции, но формирует прозрачный эффект хора.

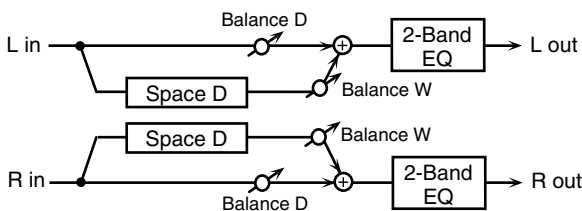

Параметр	Значение	Описание
Pre Delay	0.0 – 100.0 ms	Время от начала звучания прямого сигнала до начала звучания хора.
Rate	0.05 – 10.00 Hz, нота	Скорость модуляции
Depth	0 – 127	Глубина модуляции
Phase	0 – 180 deg	Рассеяние звука в пространстве
Low Gain	-15 – +15 dB	Усиление диапазона НЧ
High Gain	-15 – +15 dB	Усиление диапазона ВЧ
Balance	D100:0W – D0:100W	Баланс громкости между прямым сигналом (D) и сигналом эффекта (W)
Level	0 – 127	Выходной уровень

29: 3D CHORUS

Добавляет звуку хора эффект 3D. Звук хора будет позиционироваться на 90 градусов влево и на 90 градусов вправо.

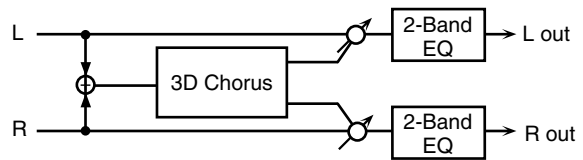

Параметр	Значение	Описание
Filter Type	OFF, LPF, HPF	Тип фильтра OFF: фильтр не используется LPF: ослабляет диапазон выше частоты среза HPF: ослабляет диапазон ниже частоты среза
Cutoff Freq	200 – 8000 Hz	Частота среза фильтра
Pre Delay	0.0 – 100.0 ms	Время от начала звучания прямого сигнала до начала звучания хора.
Rate	0.05 – 10.00 Hz, нота	Скорость модуляции
Depth	0 – 127	Глубина модуляции эффекта хора
Phase	0 – 180 deg	Рассеяние звука в пространстве
Output Mode	SPEAKER, PHONES	Способ, используемый для прослушивания выходного сигнала на разъемах OUTPUT. Оптимальный эффект 3D достигается при выборе SPEAKER для работы через динамики или PHONES при использовании наушников.
Low Gain	-15 – +15 dB	Усиление диапазона НЧ
High Gain	-15 – +15 dB	Усиление диапазона ВЧ
Balance	D100:0W – D0:100W	Баланс громкости между прямым сигналом (D) и сигналом эффекта (W)
Level	0 – 127	Выходной уровень

30: 3D FLANGER

Добавляет звуку флэнжера эффект 3D. Звук флэнжера будет позиционироваться на 90 градусов влево и на 90 градусов вправо.

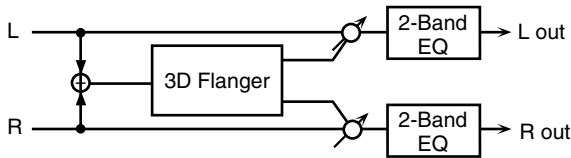

Параметр	Значение	Описание
Filter Type	OFF, LPF, HPF	Тип фильтра OFF: фильтр не используется LPF: ослабляет диапазон выше частоты среза HPF: ослабляет диапазон ниже частоты среза
Cutoff Freq	200 – 8000 Hz	Частота среза фильтра
Pre Delay	0.0 – 100.0 ms	Время от начала звучания прямого сигнала до начала звучания эффекта.
Rate	0.05 – 10.00 Hz, нота	Скорость модуляции
Depth	0 – 127	Глубина модуляции
Phase	0 – 180 deg	Рассеяние звука в пространстве
Feedback	-98 – +98%	Уровень сигнала флэнжера, поступающего обратно в эффект. Отрицательные (-) установки инвертируют фазу.
Output Mode	SPEAKER, PHONES	Способ, используемый для прослушивания выходного сигнала на разъемах OUTPUT. Оптимальный эффект 3D достигается при выборе SPEAKER для работы через динамики или PHONES при использовании наушников.
Low Gain	-15 – +15 dB	Усиление диапазона НЧ
High Gain	-15 – +15 dB	Усиление диапазона ВЧ
Balance	D100:0W – D0:100W	Баланс громкости между прямым сигналом (D) и сигналом эффекта (W)
Level	0 – 127	Выходной уровень

31: 3D STEP FLANGER

Добавляет звуку пошагового флэнжера эффект 3D. Звук флэнжера будет позиционироваться на 90 градусов влево и на 90 градусов вправо.

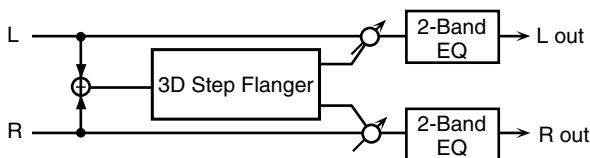

Параметр	Значение	Описание
Filter Type	OFF, LPF, HPF	Тип фильтра OFF: фильтр не используется LPF: ослабляет диапазон выше частоты среза HPF: ослабляет диапазон ниже частоты среза
Cutoff Freq	200 – 8000 Hz	Частота среза фильтра
Pre Delay	0.0 – 100.0 ms	Время от начала звучания прямого сигнала до начала звучания эффекта.
Rate	0.05 – 10.00 Hz, нота	Скорость модуляции
Depth	0 – 127	Глубина модуляции
Phase	0 – 180 deg	Рассеяние звука в пространстве

Параметр	Значение	Описание
Feedback	-98 – +98%	Уровень сигнала флэнжера, поступающего обратно в эффект. Отрицательные (-) установки инвертируют фазу.
Step Rate	0.10 – 20.00 Hz, нота	Скорость (период) изменения высоты
Output Mode	SPEAKER, PHONES	Способ, используемый для прослушивания выходного сигнала на разъемах OUTPUT. Оптимальный эффект 3D достигается при выборе SPEAKER для работы через динамики или PHONES при использовании наушников.
Low Gain	-15 – +15 dB	Усиление диапазона НЧ
High Gain	-15 – +15 dB	Усиление диапазона ВЧ
Balance	D100:0W – D0:100W	Баланс громкости между прямым сигналом (D) и сигналом эффекта (W)
Level	0 – 127	Выходной уровень

32: 2BAND CHORUS

Эффект хора с независимыми диапазонами низких и высоких частот.

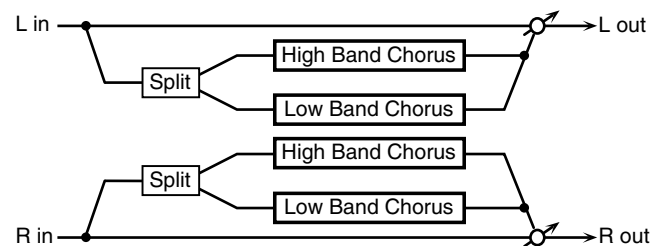

Параметр	Значение	Описание
Split Freq	200 – 8000 Hz	Частота раздела диапазонов НЧ и ВЧ
Low Pre Delay	0.0 – 100.0 ms	Время от начала звучания прямого сигнала до начала звучания хора в диапазоне НЧ
Low Rate	0.05 – 10.00 Hz, нота	Скорость модуляции низкочастотного звука хора
Low Depth	0 – 127	Глубина модуляции низкочастотного звука хора
Low Phase	0 – 180 deg	Рассеяние низкочастотного звука в пространстве
High Pre Delay	0.0 – 100.0 ms	Время от начала звучания прямого сигнала до начала звучания хора в диапазоне ВЧ
High Rate	0.05 – 10.00 Hz, нота	Скорость модуляции высокочастотного звука хора
High Depth	0 – 127	Глубина модуляции высокочастотного звука хора
High Phase	0 – 180 deg	Рассеяние высокочастотного звука в пространстве
Balance	D100:0W – D0:100W	Баланс громкости между прямым сигналом (D) и сигналом эффекта (W)
Level	0 – 127	Выходной уровень

33: 2BAND FLANGER

Эффект флэнжера с независимыми диапазонами низких и высоких частот.

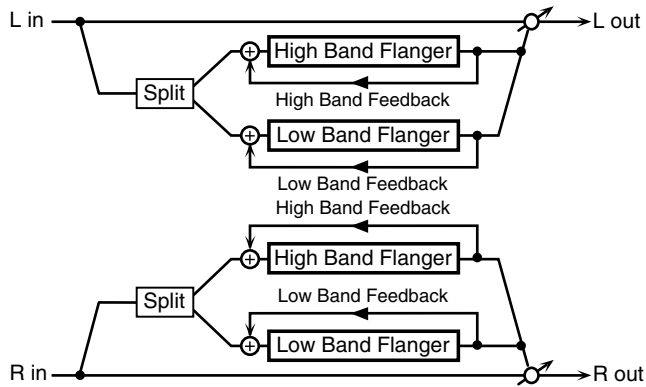

Параметр	Значение	Описание
Split Freq	200 – 8000 Hz	Частота раздела диапазонов НЧ и ВЧ
Low Pre Delay	0.0 – 100.0 ms	Время от начала звучания прямого сигнала до начала звучания флэнжера в диапазоне НЧ
Low Rate	0.05 – 10.00 Hz, нота	Скорость модуляции низкочастотного звука флэнжера
Low Depth	0 – 127	Глубина модуляции низкочастотного звука флэнжера
Low Phase	0 – 180 deg	Рассеяние низкочастотного звука в пространстве
Low Feedback	-98 – +98%	Уровень низкочастотного сигнала флэнжера, поступающего обратно в эффект. Отрицательные (-) установки инвертируют фазу
High Pre Delay	0.0 – 100.0 ms	Время от начала звучания прямого сигнала до начала звучания флэнжера в диапазоне ВЧ
High Rate	0.05 – 10.00 Hz, нота	Скорость модуляции высокочастотного звука флэнжера
High Depth	0 – 127	Глубина модуляции высокочастотного звука флэнжера
High Phase	0 – 180 deg	Рассеяние высокочастотного звука в пространстве
High Feedback	-98 – +98%	Уровень высокочастотного сигнала флэнжера, поступающего обратно в эффект. Отрицательные (-) установки инвертируют фазу
Balance	D100:0W – D0:100W	Баланс громкости между прямым сигналом (D) и сигналом эффекта (W)
Level	0 – 127	Выходной уровень

34: 2BAND STEP FLANGER

Эффект пошагового флэнжера с независимыми диапазонами низких и высоких частот.

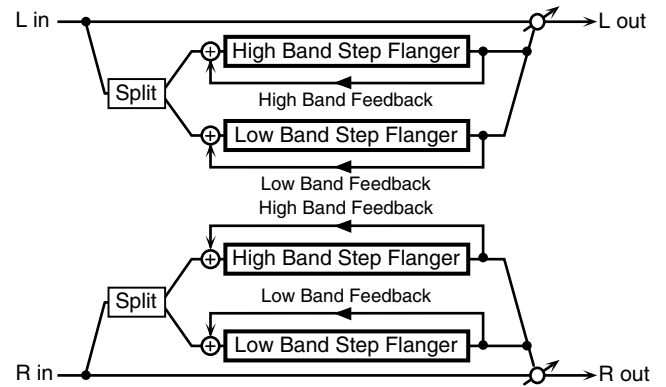

Параметр	Значение	Описание
Split Freq	200 – 8000 Hz	Частота раздела диапазонов НЧ и ВЧ
Low Pre Delay	0.0 – 100.0 ms	Время от начала звучания прямого сигнала до начала звучания флэнжера в диапазоне НЧ
Low Rate	0.05 – 10.00 Hz, нота	Скорость модуляции низкочастотного звука флэнжера
Low Depth	0 – 127	Глубина модуляции низкочастотного звука флэнжера
Low Phase	0 – 180 deg	Рассеяние низкочастотного звука в пространстве
Low Feedback	-98 – +98%	Уровень низкочастотного сигнала флэнжера, поступающего обратно в эффект. Отрицательные (-) установки инвертируют фазу
Low Step Rate	0.10 – 20.00 Hz, нота	Скорость смены шагов для низкочастотного звука флэнжера
High Pre Delay	0.0 – 100.0 ms	Время от начала звучания прямого сигнала до начала звучания флэнжера в диапазоне ВЧ
High Rate	0.05 – 10.00 Hz, нота	Скорость модуляции высокочастотного звука флэнжера
High Depth	0 – 127	Глубина модуляции высокочастотного звука флэнжера
High Phase	0 – 180 deg	Рассеяние высокочастотного звука в пространстве
High Feedback	-98 – +98%	Уровень высокочастотного сигнала флэнжера, поступающего обратно в эффект. Отрицательные (-) установки инвертируют фазу
High Step Rate	0.10 – 20.00 Hz, нота	Скорость смены шагов для высокочастотного звука флэнжера
Balance	D100:0W – D0:100W	Баланс громкости между прямым сигналом (D) и сигналом эффекта (W)
Level	0 – 127	Выходной уровень

35: OVERDRIVE

Создает мягкие искажения аналогичные производимым ламповыми усилителями.

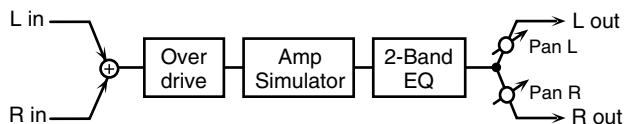

Параметр	Значение	Описание
Drive	0 – 127	Степень искажений Также изменяет громкость.
Amp Type	SMALL, BUILT-IN, 2-STACK, 3-STACK	Тип гитарного усилителя SMALL: малый усилитель BUILT-IN: одинарный усилитель 2-STACK: большой стек из двух усилителей 3-STACK: большой стек из трех усилителей
Low Gain	-15 – +15 dB	Усиление диапазона НЧ
High Gain	-15 – +15 dB	Усиление диапазона ВЧ
Pan	l64 – 63R	Стереопанорама выходного сигнала
Level	0 – 127	Выходной уровень

36: DISTORTION

Создает более ярко выраженные искажения по сравнению с овердрайвом. Параметры аналогичны "35: OVERDRIVE".

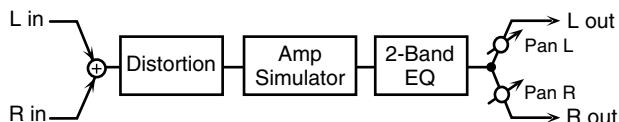

37: VS OVERDRIVE

Овердрайв, создающий тяжелые искажения.

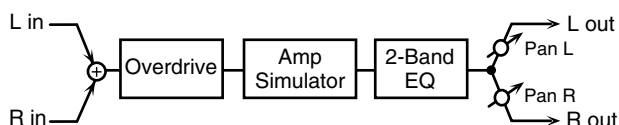

Параметр	Значение	Описание
Drive	0 – 127	Степень искажений Также изменяет громкость.
Tone	0 – 127	Качество звука эффекта овердрайва
Amp Sw	OFF, ON	Включает/отключает эмулятор усилителя.
Amp Type	SMALL, BUILT-IN, 2-STACK, 3-STACK	Тип гитарного усилителя SMALL: малый усилитель BUILT-IN: одинарный усилитель 2-STACK: большой стек из двух усилителей 3-STACK: большой стек из трех усилителей
Low Gain	-15 – +15 dB	Усиление диапазона НЧ
High Gain	-15 – +15 dB	Усиление диапазона ВЧ
Pan	l64 – 63R	Стереопанорама выходного сигнала
Level	0 – 127	Выходной уровень

38: VS DISTORTION

Дисторшн, создающий тяжелые искажения. Параметры аналогичны "37: VS OVERDRIVE".

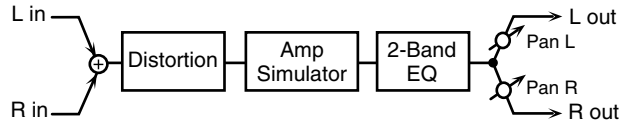

39: GUITAR AMP SIMULATOR

Эффект, эмулирующий звук гитарного усилителя.

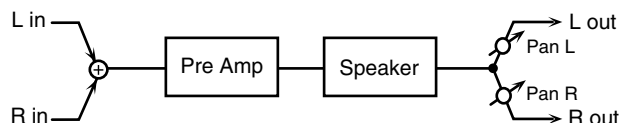

Параметр	Значение	Описание
Pre Amp Sw	OFF, ON	Включает/выключает усилитель.
Pre Amp Type	JC-120, CLEAN TWIN, MATCH DRIVE, BG LEAD, MS1959I, MS1959II, MS1959I+II, SLDN LEAD, METAL5150, METAL LEAD, OD-1, OD-2 TURBO, DISTORTION, FUZZ	Тип гитарного усилителя
Pre Amp Volume	0 – 127	Громкость и степень искажений усилителя
Pre Amp Master	0 – 127	Громкость всего предусилителя
Pre Amp Gain	LOW, MIDDLE, HIGH	Степень искажений предусилителя
Pre Amp Bass	0 – 127	Тембр диапазонов НЧ/СЧ/ВЧ * Настройка диапазона СЧ недоступна, если для Pre Amp Type выбрано "MATCH DRIVE".
Pre Amp Middle		
Pre Amp Treble		
Pre Amp Presence	0 – 127	Тембр для диапазона сверхвысоких частот
Pre Amp Bright	OFF, ON	Включение этого параметра (ON) создает более четкий и яркий звук. * Данный параметр воздействует на типы предусилителей "JC-120", "CLEAN TWIN" и "BG LEAD".
Speaker Sw	OFF, ON	Определяет, будет (ON) или нет (OFF) сигнал проходить через динамик.
Speaker Type	(См. таблицу ниже.)	Тип динамика
Mic Setting	1, 2, 3	Местоположение микрофона, который озвучивает динамик. Доступна регулировка тремя шагами, от 1 до 3; при возрастании значения расстояние до микрофона увеличивается.
Mic Level	0 – 127	Громкость сигнала микрофона
Direct Level	0 – 127	Громкость прямого сигнала
Pan	l64 – 63R	Стереопанорама выходного сигнала
Level	0 – 127	Выходной уровень

Технические характеристики акустических систем

В колонке "Динамик" указан диаметр каждого динамика (в дюймах), а также их количество. В колонке "Микрофон" используются следующие сокращения: "Д" — динамический, "К" — конденсаторный.

Тип	Кабинет	Динамик	Микрофон
SMALL 1	малый открытого типа	10	Д
SMALL 2	малый открытого типа	10	Д
MIDDLE	открытого типа	12 x 1	Д
JC-120	открытого типа	12 x 2	Д
BUILT-IN 1	открытого типа	12 x 2	Д
BUILT-IN 2	открытого типа	12 x 2	К
BUILT-IN 3	открытого типа	12 x 2	К
BUILT-IN 4	открытого типа	12 x 2	К
BUILT-IN 5	открытого типа	12 x 2	К
BG STACK 1	закрытого типа	12 x 2	К
BG STACK 2	большой закрытого типа	12 x 2	К
MS STACK 1	большой закрытого типа	12 x 4	К
MS STACK 2	большой закрытого типа	12 x 4	К
METAL STACK	большой двойной стек	12 x 4	К
2-STACK	большой двойной стек	12 x 4	К
3-STACK	большой тройной стек	12 x 4	К

40: COMPRESSOR

Компрессор ограничивает сигналы при высоких уровнях и усиливает их на низких, сглаживая колебания громкости.

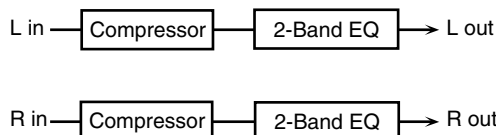

Параметр	Значение	Описание
Attack	0 – 127	Время между моментом превышения сигналом уровня порога до начала компрессии
Threshold	0 – 127	Порог громкости, с которой начинается компрессия
Post Gain	0 – +18 dB	Усиление на выходе.
Low Gain	-15 – +15 dB	Усиление диапазона НЧ
High Gain	-15 – +15 dB	Усиление диапазона ВЧ
Level	0 – 127	Выходной уровень

41: LIMITER

Компрессирует сигналы, выходящие за пределы заданного уровня громкости, предотвращая возникновение искажений.

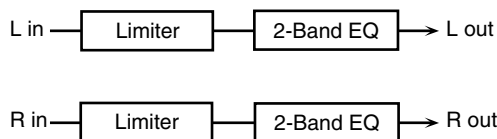

Параметр	Значение	Описание
Release	0 – 127	Время между моментом падения громкости сигнала ниже уровня порога до окончания компрессии.
Threshold	0 – 127	Порог громкости, с которой начинается компрессия
Ratio	1.5:1, 2:1, 4:1, 100:1	Степень компрессии
Post Gain	0 – +18 dB	Усиление на выходе.
Low Gain	-15 – +15 dB	Усиление диапазона НЧ
High Gain	-15 – +15 dB	Усиление диапазона ВЧ
Level	0 – 127	Выходной уровень

42: GATE

Гейт "обрезает" затухание реверберации согласно громкости звука, поданного на эффект. Используется для создания неестественно звучащего реверберационного "хвоста".

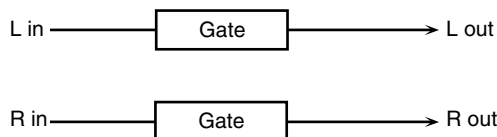

Параметр	Значение	Описание
Threshold	0 – 127	Пороговый уровень громкости, при котором гейт начинает закрываться
Mode	GATE, DUCK	Тип гейта GATE: Когда громкость оригинального звука уменьшается, гейт закрывается, обрезая оригинальный звук. DUCK (Ducking): Когда громкость оригинального звука увеличивается, гейт закрывается, обрезая оригинальный звук.
Attack	0 – 127	Время до полного открытия гейта после запуска.
Hold	0 – 127	Время до начала открытия гейта после падения исходного сигнала ниже порога (Threshold).
Release	0 – 127	Время до полного закрытия гейта после времени удержания сигнала.
Balance	D:100:0W – D0:100W	Баланс громкости между прямым сигналом (D) и сигналом эффекта (W)
Level	0 – 127	Выходной уровень

43: DELAY

Это — стереозадержка.

Когда параметр Feedback Mode установлен в NORMAL:

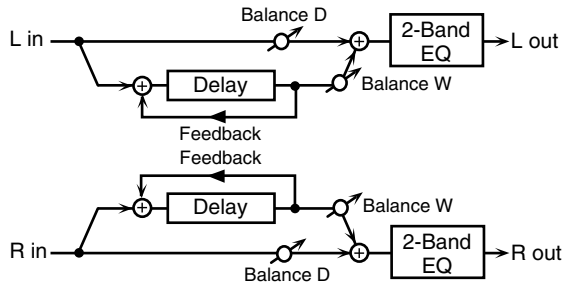

Когда параметр Feedback Mode установлен в CROSS:

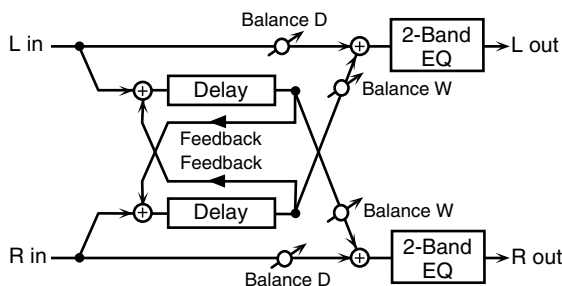

Параметр	Значение	Описание
Delay Left	0 – 1300 ms, нота	Время задержки.
Delay Right	0 – 1300 ms, нота	Время задержки.
Phase Left	NORMAL, INVERSE	Фаза звука задержки
Phase Right	NORMAL, INVERSE	Фаза звука задержки
Feedback Mode	NORMAL, CROSS	Способ подачи сигнала задержки обратно в эффект (см. рисунки выше)
Feedback	-98 – +98%	Уровень сигнала задержки, поступающего обратно в эффект. Отрицательные (-) установки инвертируют фазу.
HF Damp	200 – 8000 Hz, BYPASS	Частота, выше которой направляемый обратно в эффект сигнал отфильтровывается. Чтобы не фильтровать высокие частоты, установите этот параметр в BYPASS.
Low Gain	-15 – +15 dB	Усиление диапазона НЧ
High Gain	-15 – +15 dB	Усиление диапазона ВЧ
Balance	D100:0W – D0:100W	Баланс громкости между прямым сигналом (D) и сигналом эффекта (W)
Level	0 – 127	Выходной уровень

44: LONG DELAY

Продолжительная задержка.

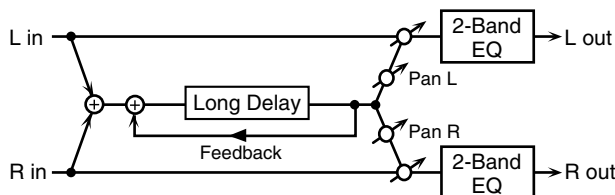

Параметр	Значение	Описание
Delay Time	0 – 2600 ms, нота	Время задержки
Phase	NORMAL, INVERSE	Фаза задержки (NORMAL: не инвертированная, INVERT: инвертированная)

Параметр	Значение	Описание
Feedback	-98 – +98%	Уровень сигнала задержки, поступающего обратно в эффект. Отрицательные (-) установки инвертируют фазу
HF Damp	200 – 8000 Hz, BYPASS	Частота, выше которой направляемый обратно в эффект сигнал отфильтровывается. Чтобы не фильтровать высокие частоты, установите этот параметр в BYPASS
Pan	L64 – 63R	Панорамирование сигнала задержки
Low Gain	-15 – +15 dB	Усиление/ослабление диапазона НЧ
High Gain	-15 – +15 dB	Усиление/ослабление диапазона ВЧ
Balance	D100:0W – D0:100W	Баланс громкости между прямым сигналом (D) и сигналом эффекта (W)
Level	0 – 127	Выходной уровень

45: SERIAL DELAY

Эта задержка последовательно соединяет два блока. Эффект обратной связи можно использовать независимо для каждого блока для создания разнообразных звуков задержки.

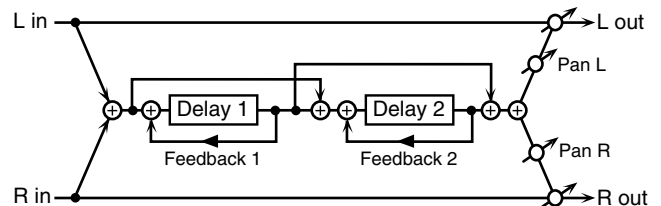

Параметр	Значение	Описание
Delay1 Time	0 – 1300 ms, нота	Время задержки 1
Delay1 Feedback	-98 – +98%	Уровень сигнала задержки, который возвращается на вход задержки 1 (отрицательные установки инвертируют фазу)
Delay1 HF Damp	200 – 8000 Hz, BYPASS	Частота, выше которой фильтруется сигнал задержки 1 (BYPASS: фильтр отсутствует)
Delay2 Time	0 – 1300 ms, нота	Время задержки 2
Delay2 Feedback	-98 – +98%	Уровень сигнала задержки, который возвращается на вход задержки 2 (отрицательные установки инвертируют фазу)
Delay2 HF Damp	200 – 8000 Hz, BYPASS	Частота, выше которой фильтруется сигнал задержки 2 (BYPASS: фильтр отсутствует)
Pan	L64 – 63R	Панорама задержки
Low Gain	-15 – +15 dB	Усиление диапазона НЧ
High Gain	-15 – +15 dB	Усиление диапазона ВЧ
Balance	D100:0W – D0:100W	Баланс громкости между прямым сигналом (D) и сигналом эффекта (W)
Level	0 – 127	Выходной уровень

46: MODULATION DELAY

Добавляет модуляцию звуку задержки.

Когда параметр Feedback Mode установлен в NORMAL:

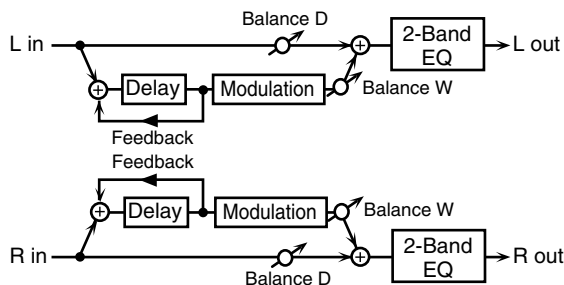

Когда параметр Feedback Mode установлен в CROSS:

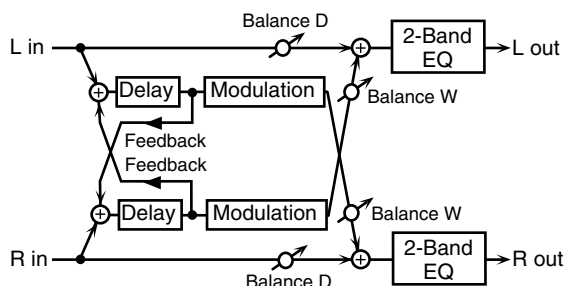

Параметр	Значение	Описание
Delay Left	0 – 1300 ms, нота	Время задержки.
Delay Right	0 – 1300 ms, нота	
Feedback Mode	NORMAL, CROSS	Способ подачи сигнала задержки обратно в эффект (см. рисунки выше)
Feedback	-98 – +98%	Уровень сигнала задержки, поступающего обратно в эффект. Отрицательные (-) установки инвертируют фазу.
HF Damp	200 – 8000 Hz, BYPASS	Частота, выше которой направляемый обратно в эффект сигнал отфильтровывается. Чтобы не фильтровать высокие частоты, установите этот параметр в BYPASS.
Rate	0.05 – 10.00 Hz, нота	Скорость модуляции
Depth	0 – 127	Глубина модуляции
Phase	0-180 deg	Рассеяние звука в пространстве
Low Gain	-15 – +15 dB	Усиление диапазона НЧ
High Gain	-15 – +15 dB	Усиление диапазона ВЧ
Balance	D100:0W – D0:100W	Баланс громкости между прямым сигналом (D) и сигналом эффекта (W)
Level	0 – 127	Выходной уровень

47: 3TAP PAN DELAY

Создает три сигнала задержки: центральный, левый и правый.

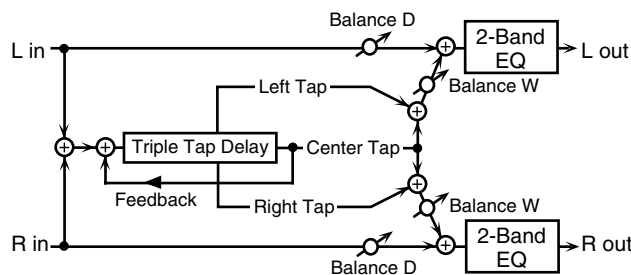

Параметр	Значение	Описание
Delay Left/Right/Center	0 – 2600 ms, нота	Время трех задержек
Center Feedback	-98 – +98%	Уровень сигнала задержки, поступающего обратно в эффект. Отрицательные (-) установки инвертируют фазу.
HF Damp	200 – 8000 Hz, BYPASS	Частота, выше которой направляемый обратно в эффект сигнал отфильтровывается. Чтобы не фильтровать высокие частоты, установите этот параметр в BYPASS.
Left/Right/Center Level	0 – 127	Громкость каждой задержки
Low Gain	-15 – +15 dB	Усиление диапазона НЧ
High Gain	-15 – +15 dB	Усиление диапазона ВЧ
Balance	D100:0W – D0:100W	Баланс громкости между прямым сигналом (D) и сигналом эффекта (W)
Level	0 – 127	Выходной уровень

48: 4TAP PAN DELAY

Данный эффект содержит четыре задержки.

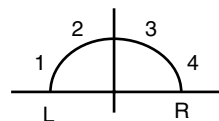
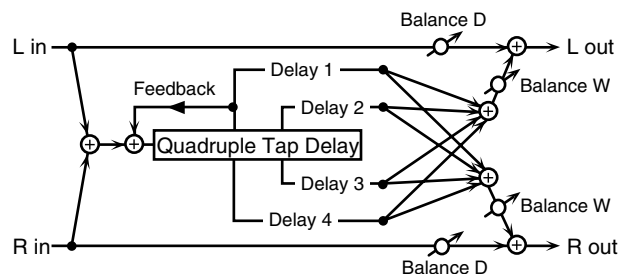

Стереоположение каждой задержки

Параметр	Значение	Описание
Delay 1 – 4 Time	0 – 2600 ms, нота	Время задержек 1 - 4
Delay 1 Feedback	-98 – +98%	Уровень сигнала задержки, поступающего обратно в эффект. Отрицательные (-) установки инвертируют фазу.
HF Damp	200 – 8000 Hz, BYPASS	Частота, выше которой направляемый обратно в эффект сигнал отфильтровывается. Чтобы не фильтровать высокие частоты, установите этот параметр в BYPASS.
Delay 1 – 4 Level	0 – 127	Громкость каждой задержки
Low Gain	-15 – +15 dB	Усиление диапазона НЧ
High Gain	-15 – +15 dB	Усиление диапазона ВЧ
Balance	D100:0W – D0:100W	Баланс громкости между прямым сигналом (D) и сигналом эффекта (W)
Level	0 – 127	Выходной уровень

49: MULTI TAP DELAY

Данный эффект формирует четыре задержки. Каждый параметр Delay Time может назначаться на ноту, продолжительность которой основана на выбранном темпе. Также можно назначить панораму и уровень для каждого из сигналов задержки.

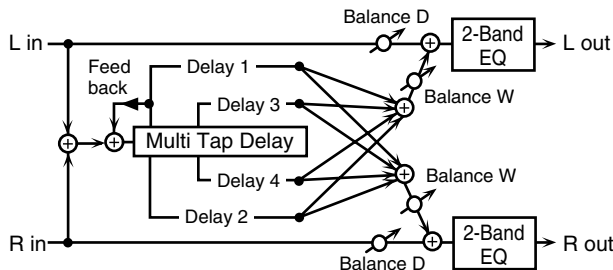

Параметр	Значение	Описание
Delay 1 - 4 Time	0 - 2600 ms, нота	Время задержек 1 - 4.
Delay 1 Feedback	-98 - +98%	Уровень сигнала задержки, поступающего обратно в эффект. Отрицательные (-) установки инвертируют фазу.
HF Damp	200 - 8000 Hz, BYPASS	Частота, выше которой направляемый обратно в эффект сигнал отфильтровывается. Чтобы не фильтровать высокие частоты, установите этот параметр в BYPASS.
Delay 1 - 4 Pan	l64 - 63R	Стереопанорама задержек 1 - 4
Delay 1 - 4 Level	0 - 127	Выходной уровень задержек 1 - 4
Low Gain	-15 - +15 dB	Усиление диапазона НЧ
High Gain	-15 - +15 dB	Усиление диапазона ВЧ
Balance	D100:0W - D0:100W	Баланс громкости между прямым сигналом (D) и сигналом эффекта (W)
Level	0 - 127	Выходной уровень

50: REVERSE DELAY

Это — реверсивная задержка, добавляющая во входной сигнал звуки реверсивной и обычной задержки. Обычная задержка подключается непосредственно за реверсивной.

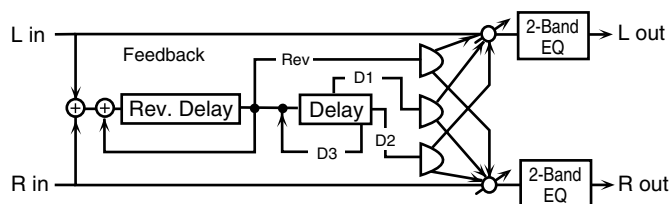

Параметр	Значение	Описание
Threshold	0 - 127	Громкость, с которой включается реверсивная задержка
Rev Delay Time	0 - 1300 ms, нота	Время реверсивной задержки
Rev Delay Feedback	-98 - +98%	Уровень сигнала задержки, который возвращается на вход реверсивной задержки (отрицательные установки инвертируют фазу)
Rev Delay HF Damp	200 - 8000 Hz, BYPASS	Частота, выше которой фильтруется сигнал реверсивной задержки (BYPASS: фильтр отсутствует)
Rev Delay Pan	l64 - 63R	Панорамирование реверсивной задержки
Rev Delay Level	0 - 127	Громкость реверсивной задержки

Параметр	Значение	Описание
Delay 1 - 3 Time	0 - 1300 ms, нота	Время обычной задержки
Delay 3 Feed-back	-98 - +98%	Уровень сигнала задержки, который возвращается на вход обычной задержки (отрицательные установки инвертируют фазу)
Delay HF Damp	200 - 8000 Hz, BYPASS	Частота, выше которой фильтруется сигнал обычной задержки (BYPASS: фильтр отсутствует)
Delay 1 Pan', 'Delay 2 Pan	l64 - 63R	Панорамирование обычной задержки
Delay 1 Level', 'Delay 2 Level	0 - 127	Громкость обычной задержки
Low Gain	-15 - +15 dB	Усиление диапазона НЧ
High Gain	-15 - +15 dB	Усиление диапазона ВЧ
Balance	D100:0W - D0:100W	Баланс громкости между прямым сигналом (D) и сигналом эффекта (W)
Level	0 - 127	Выходной уровень

51: SHUFFLE DELAY

Добавляет в звук задержки ритмический шаффл, придавая ему характер свинга.

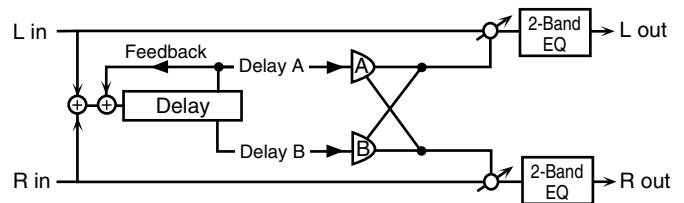

Параметр	Значение	Описание
Delay Time	0 - 2600 ms, нота	Время задержки.
Shuffle Rate	0 - 100%	Соотношение (в процентах) времени до начала звучания задержки B относительно времени до начала звучания задержки A. При значении 100 времена задержки равны.
Acceleration	0 - 15	Скорость изменения параметра Delay Time с текущего значения на заданное новое.
Feedback	-98 - +98%	Уровень сигнала задержки, поступающего обратно в эффект. Отрицательные (-) установки инвертируют фазу.
HF Damp	200 - 8000 Hz, BYPASS	Частота, выше которой направляемый обратно в эффект сигнал отфильтровывается. Чтобы не фильтровать высокие частоты, установите этот параметр в BYPASS.
Pan A/B	0 - 127	Стереопанорама задержки A/B
Level A/B	0 - 127	Громкость задержки A/B
Low Gain	-15 - +15 dB	Усиление диапазона НЧ
High Gain	-15 - +15 dB	Усиление диапазона ВЧ
Balance	D100:0W - D0:100W	Баланс громкости между прямым сигналом (D) и сигналом эффекта (W)
Level	0 - 127	Выходной уровень

52: 3D DELAY

Применяет эффект 3D в задержанном звуку. Звук задержки будет позиционироваться на 90 градусов влево и 90 градусов вправо.

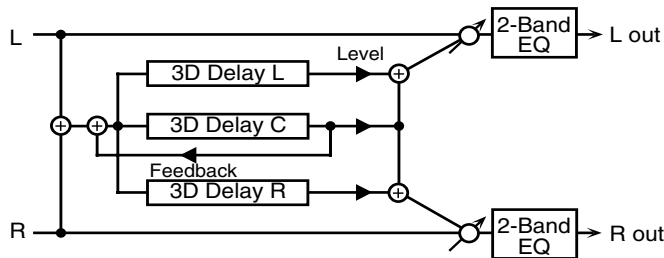

Параметр	Значение	Описание
Delay Left	0 – 2600 ms, нота	Время задержки.
Delay Right		
Delay Center		
Center Feedback	-98 – +98%	Уровень сигнала задержки, поступающего обратно в эффект. Отрицательные (-) установки инвертируют фазу.
HF Damp	200 – 8000 Hz, BYPASS	Частота, выше которой направляемый обратно в эффект сигнал отфильтровывается. Чтобы не фильтровать высокие частоты, установите этот параметр в BYPASS.
Left Level	0 – 127	Выходной уровень сигнала задержки
Right Level		
Center Level		
Output Mode	SPEAKER, PHONES	Способ, используемый для прослушивания выходного сигнала на разъемах OUTPUT. Оптимальный эффект 3D достигается при выборе SPEAKER для работы через динамики или PHONES при использовании наушников.
Low Gain	-15 – +15 dB	Усиление диапазона НЧ
High Gain	-15 – +15 dB	Усиление диапазона ВЧ
Balance	D100:0W – D0:100W	Баланс громкости между прямым сигналом (D) и сигналом эффекта (W)
Level	0 – 127	Выходной уровень

53: TIME CTRL DELAY

Стереозадержка с плавно изменяемым временем задержки.

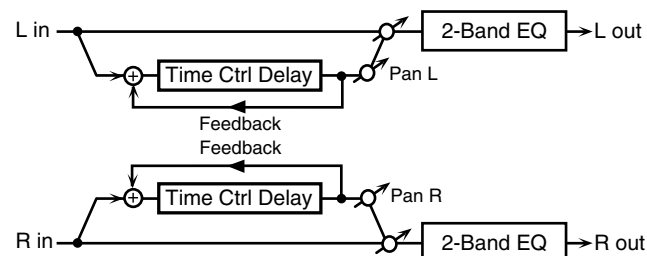

Параметр	Значение	Описание
Delay Time	0 – 1300 ms, нота	Время задержки.
Acceleration	0 – 15	Скорость изменения параметра Delay Time с текущего значения на заданное новое. Скорость изменения времени задержки непосредственно воздействует на скорость изменения высоты.

Параметр	Значение	Описание
Feedback	-98 – +98%	Уровень сигнала задержки, поступающего обратно в эффект. Отрицательные (-) установки инвертируют фазу.
HF Damp	200 – 8000 Hz, BYPASS	Частота, выше которой направляемый обратно в эффект сигнал отфильтровывается. Чтобы не фильтровать высокие частоты, установите этот параметр в BYPASS.
Low Gain	-15 – +15 dB	Усиление диапазона НЧ
High Gain	-15 – +15 dB	Усиление диапазона ВЧ
Balance	D100:0W – D0:100W	Баланс громкости между прямым сигналом (D) и сигналом эффекта (W)
Level	0 – 127	Выходной уровень

54: LONG TIME CTRL DLY (LONG TIME CONTROL DELAY)

Задержка с плавным изменением времени задержки, а также с расширенными возможностями задержки.

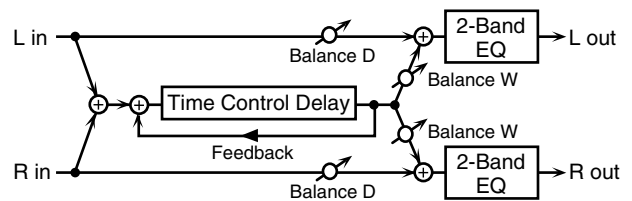

Параметр	Значение	Описание
Delay Time	0 – 2600 ms, нота	Время задержки.
Acceleration	0 – 15	Скорость изменения параметра Delay Time с текущего значения на заданное новое. Скорость изменения времени задержки непосредственно воздействует на скорость изменения высоты.
Feedback	-98 – +98%	Уровень сигнала задержки, поступающего обратно в эффект. Отрицательные (-) установки инвертируют фазу.
HF Damp	200 – 8000 Hz, BYPASS	Частота, выше которой направляемый обратно в эффект сигнал отфильтровывается. Чтобы не фильтровать высокие частоты, установите этот параметр в BYPASS.
Pan	L64 – 63R	Стереопанорама задержки
Low Gain	-15 – +15 dB	Усиление диапазона НЧ
High Gain	-15 – +15 dB	Усиление диапазона ВЧ
Balance	D100:0W – D0:100W	Баланс громкости между прямым сигналом (D) и сигналом эффекта (W)
Level	0 – 127	Выходной уровень

55: TAPE ECHO

Эхо-эффект, создающий реалистичный звук задержки магнитной ленты. Имитирует блок эхо устройства Roland RE-201 Space Echo.

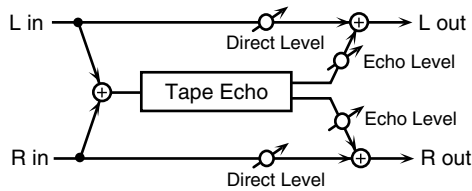

Параметр	Значение	Описание
Mode	S, M, L, S+M, S+L, M+L, S+M+L	Комбинация воспроизводящих головок. Доступен выбор из трех головок с разными временами задержки. S: короткое, M: среднее, L: длинное
Repeat Rate	0 – 127	Скорость ленты. С повышением значения сокращается эхо-повторов.
Intensity	0 – 127	Количество эхо-повторов
Bass	-15 – +15 dB	Усиление/ослабление диапазона НЧ для эхо
Treble	-15 – +15 dB	Усиление/ослабление диапазона ВЧ для эхо
Head S Pan	l64 – 63R	Независимое панорамирование для воспроизводящих головок коротких, средних и длинных повторов
Head M Pan		
Head L Pan		
Tape Distortion	0 – 5	Количество искажений ленты. Имитирует небольшие тембральные изменения, распознаваемые оборудованием анализа сигналов. С повышением этого значения увеличивается искажение.
Wow/Flutter Rate	0 – 127	Скорость детонации (сложные вариации высоты тона, вызванные износом ленты и особенностями лентопротяжного механизма)
Wow/Flutter Depth	0 – 127	Глубина эффекта детонации
Echo Level	0 – 127	Громкость сигнала эхо
Direct Level	0 – 127	Громкость прямого сигнала
Level	0 – 127	Выходной уровень

56: LOFI NOISE

Добавляет к эффекту lo-fi (ухудшение качества звука) различные типы шумов, такие как белый шум и шум пластинок.

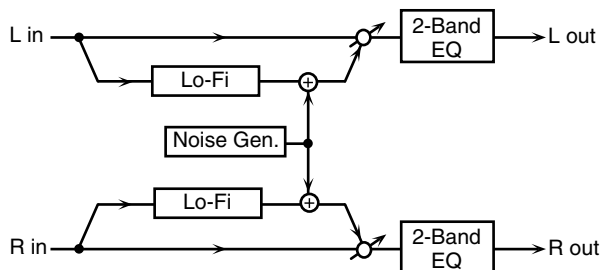

Параметр	Значение	Описание
LoFi Type	1 – 9	Понижает качество звука. Чем больше значение, тем ниже качество звука.
Filter Type	OFF, LPF, HPF	Тип фильтра для эффекта LoFi. OFF: фильтр не используется. LPF: ослабляет усиление выше частоты среза. HPF: ослабляет усиление ниже частоты среза.
Filter Cutoff	200 – 8000 Hz	Частота среза фильтра
W/P Noise Type	WHITE, PINK	Переключение между белым шумом и розовым шумом.

Параметр	Значение	Описание
W/P Noise LPF	200 – 8000 Hz, BYPASS	Частота среза фильтра НЧ для белого/розового шума (BYPASS: фильтр отсутствует)
W/P Noise Level	0 – 127	Громкость белого/розового шума
Disc Noise Type	LP, EP, SP, RND	Тип шума пластинки. Частотный спектр шума зависит от выбранного типа.
Disc Noise LPF	200 – 8000 Hz, BYPASS	Частота среза фильтра НЧ для шума пластинки (BYPASS: фильтр отсутствует)
Disc Noise Level	0 – 127	Громкость шума пластинки
Hum Noise Type	50 Hz, 60 Hz	Частота фона
Hum Noise LPF	200 – 8000 Hz, BYPASS	Частота среза фильтра НЧ для фона (BYPASS: фильтр отсутствует)
Hum Noise Level	0 – 127	Громкость фона
Low Gain	-15 – +15 dB	Усиление диапазона НЧ
High Gain	-15 – +15 dB	Усиление диапазона ВЧ
Balance	D100:0W – D0:100W	Баланс громкости между прямым сигналом (D) и сигналом эффекта (W)
Level	0 – 127	Выходной уровень

57: LOFI COMPRESS

Эффект ухудшения качества звука в креативных целях.

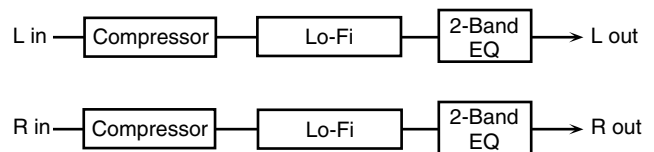

Параметр	Значение	Описание
Pre Filter Type	1 – 6	Тип фильтра для звука перед его прохождением через эффект Lo-Fi. 1: Компрессор отключен. 2 – 6: Компрессор включен.
LoFi Type	1 – 9	Понижает качество звука. Чем больше значение, тем ниже качество звука.
Post Filter Type	OFF, LPF, HPF	Тип фильтра. OFF: фильтр не используется. LPF: ослабляет усиление выше частоты среза. HPF: ослабляет усиление ниже частоты среза.
Post Filter Cutoff	200 – 8000 Hz	Основная частота фильтра на выходе эффекта
Low Gain	-15 – +15 dB	Усиление диапазона НЧ
High Gain	-15 – +15 dB	Усиление диапазона ВЧ
Balance	D100:0W – D0:100W	Баланс громкости между прямым сигналом (D) и сигналом эффекта (W)
Level	0 – 127	Выходной уровень

58: LOFI RADIO

Дополнительно к эффекту Lo-Fi генерирует радиопомехи.

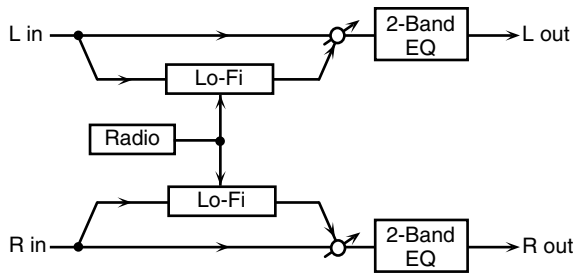

Параметр	Значение	Описание
LoFi Type	1 – 9	Понижает качество звука. Чем больше значение, тем ниже качество звука.
Filter Type	OFF, LPF, HPF	Тип фильтра OFF: фильтр не используется LPF: ослабляет усиление выше частоты среза HPF: ослабляет усиление ниже частоты среза
Filter Cutoff	200 – 8000 Hz	Основная частота фильтра на выходе эффекта
Radio Detune	0 – 127	Имитирует шум настройки радио. Чем больше значение, тем более ощутим звук настройки.
Radio Noise Level	0 – 127	Громкость радиопомех
Balance	D100:0W – D0:100W	Баланс громкости между прямым сигналом (D) и сигналом эффекта (W)
Level	0 – 127	Выходной уровень

59: TELEPHONE

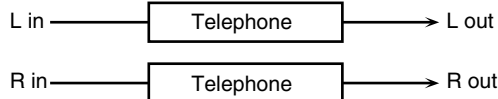

Параметр	Значение	Описание
Voice Quality	0 – 15	Качество звучания телефонного голоса
Treble	-15 – +15 dB	Ширина полосы телефонного голоса
Balance	D100:0 – D0:100W	Баланс громкости между прямым сигналом (D) и сигналом эффекта (W)
Level	0 – 127	Выходной уровень

60: PHONOGRAPH

Имитирует звук виниловой пластинки, воспроизводимой на проигрывателе. Этот эффект также имитирует различные типовые шумы пластинки и даже неравномерность привода старого проигрывателя.

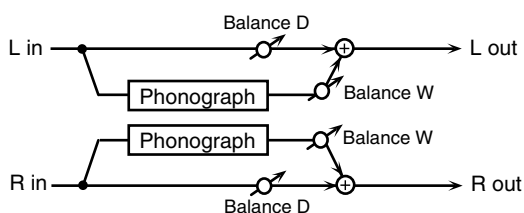

Параметр	Значение	Описание
Signal Distortion	0 – 127	Глубина искажений
Frequency Значение	0 – 127	Частотная характеристика системы воспроизведения С понижением значения увеличивается впечатление старой системы.
Disc Type	LP, EP, SP	Скорость вращения проигрывателя Воздействует на частоту появления звука царапин.
Scratch Noise Level	0 – 127	Уровень шума царапин на пластинке
Dust Noise Level	0 – 127	Уровень шума, вызванного запыленностью пластинки
Hiss Noise Level	0 – 127	Громкость постоянного "шипения"
Total Noise Level	0 – 127	Суммарная громкость шума
Wow	0 – 127	Степень неравномерности вращения с большим циклом
Flutter	0 – 127	Степень неравномерности вращения с малым циклом
Random	0 – 127	Степень неравномерности вращения для случайного цикла
Total Wow/Flutter	0 – 127	Суммарная степень неравномерности вращения
Balance	D100:0W – D0:100W	Баланс громкости между прямым сигналом (D) и сигналом эффекта (W)
Level	0 – 127	Выходной уровень

61: PITCH SHIFTER (Feedback Pitch Shifter)

Стереозэффект сдвига высоты тона.

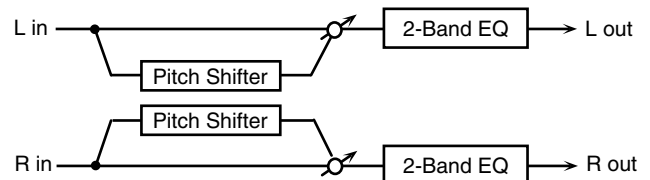

Параметр	Значение	Описание
Coarse	-24 – +12 semi	Высота обработанного звука с шагом в полутон.
Fine	-100 – +100 cent	Высота обработанного звука с шагом в 2 цента.
Delay Time	0 – 1300 ms, нота	Время задержки эффекта.
Feedback	-98 – +98%	Уровень обработанного сигнала, поступающего обратно в эффект. Отрицательные (-) установки инвертируют фазу.
Low Gain	-15 – +15 dB	Усиление диапазона НЧ
High Gain	-15 – +15 dB	Усиление диапазона ВЧ
Balance	D100:0W – D0:100W	Баланс громкости между прямым сигналом (D) и сигналом эффекта (W)
Level	0 – 127	Выходной уровень

62: 2VOI PITCH SHIFTER (2VOICE PITCH SHIFTER)

Сдвигает высоту тона оригинального звука. Данный эффект содержит два блока и может добавлять два звука со сдвигом тона к оригинальному.

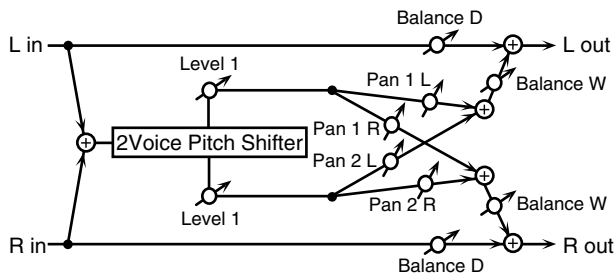

Параметр	Значение	Описание
Pitch 1: Coarse	-24+12 semi	Высота обработанного блоком Pitch Shift 1 звука с шагом в полутон.
Pitch 1: Fine	-100+100 cent	Высота обработанного блоком Pitch Shift 1 звука с шагом в 2 цента.
Pitch 1: Delay	0 – 1300 ms, нота	Время задержки эффекта Pitch Shift 1.
Pitch 1: Feedback	-98 – +98%	Уровень обработанного Pitch Shift 1 сигнала, поступающего обратно в эффект. Отрицательные (-) установки инвертируют фазу.
Pitch 1: Pan	L64-63R	Стереопанорама эффекта Pitch Shift 1
Pitch 1: Level	0 – 127	Громкость эффекта Pitch Shift 1
Pitch 2: Coarse	-24+12 semi	Установки для эффекта Pitch Shift 2. Параметры аналогичны Pitch Shift 1.
Pitch 2: Fine	-100+100 cent	
Pitch 2: Delay	0 – 1300 ms, нота	
Pitch 2: Feedback	-98 – +98%	
Pitch 2: Pan	L64-63R	
Pitch 2: Level	0 – 127	
Low Gain	-15 – +15 dB	Усиление диапазона НЧ
High Gain	-15 – +15 dB	Усиление диапазона ВЧ
Level Balance	A100:0B-A0:100B	Баланс громкости между прямым сигналом (D) и сигналом эффекта (W)
Balance	D100:0W-D0:100W	Выходной уровень
Level	0-127	Установки для эффекта Pitch Shift 2. Параметры аналогичны Pitch Shift 1.

63: STEP PITCH SHIFTER

Эффект сдвига высоты тона, в котором степень сдвига изменяется с помощью 16-шаговой секвенции.

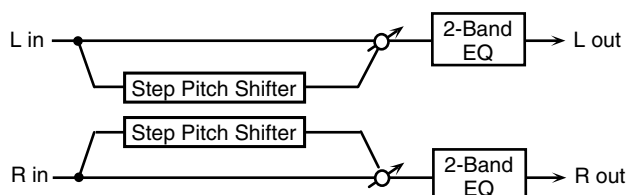

Параметр	Значение	Описание
Step 01 – 16	-24 – +12 semi	Сдвиг высоты тона на каждом шаге (в единицах полутонов)
Rate	0.05 – 10.00 Hz, нота	Скорость цикла 16-шаговой секвенции
Attack	0 – 127	Скорость изменения степени высоты тона между шагами
Gate Time	0 – 127	Длительность обработанного сигнала на каждом шаге
Fine	-100 – +100 cent	Сдвиг высоты тона для всех шагов (с шагом в 2 цента)
Delay Time	0 – 1300 ms, нота	Время задержки эффекта
Feedback	-98 – +98%	Уровень обработанного сигнала, поступающего обратно в эффект (отрицательные установки инвертируют фазу)
Low Gain	-15 – +15 dB	Усиление/ослабление в диапазоне НЧ
High Gain	-15 – +15 dB	Усиление/ослабление в диапазоне ВЧ
Balance	D100:0W – D0:100W	Баланс громкости между прямым сигналом (D) и сигналом эффекта (W)
Level	0 – 127	Выходной уровень

64: REVERB

Добавляет звуку реверберацию, имитируя акустическое пространство.

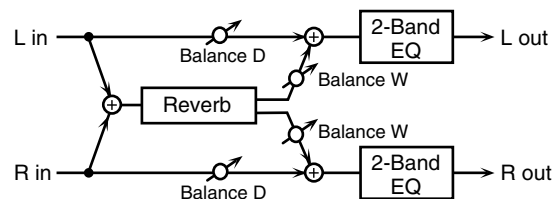

Параметр	Значение	Описание
Type	ROOM1, ROOM2, STAGE1, STAGE2, HALL1, HALL2	Тип реверберации ROOM1: плотная реверберация с быстрым затуханием ROOM2: слабая реверберация с быстрым затуханием STAGE1: реверберация с сильными поздними отражениями STAGE2: реверберация с сильными ранними отражениями HALL1: реверберация с прозрачными отражениями HALL2: реверберация с плотными отражениями
Pre Delay	0.0 – 100.0 ms	Время от начала звучания прямого сигнала до начала звучания реверберации.
Time	0 – 127	Длительность реверберации
HF Damp	200 – 8000 Hz, BYPASS	Частота, выше которой сигнал реверберации отфильтровывается. Чем ниже выбранная частота, тем больше высоких частот срезается, образуя более приглушенную реверберацию. Чтобы не фильтровать высокие частоты, установите этот параметр в BYPASS.
Low Gain	-15 – +15 dB	Усиление диапазона НЧ
High Gain	-15 – +15 dB	Усиление диапазона ВЧ
Balance	D100:0W – D0:100W	Баланс громкости между прямым сигналом (D) и сигналом эффекта (W)
Level	0 – 127	Выходной уровень

65: GATED REVERB

Специальный эффект, в котором звук реверберации срезается до момента естественного затухания.

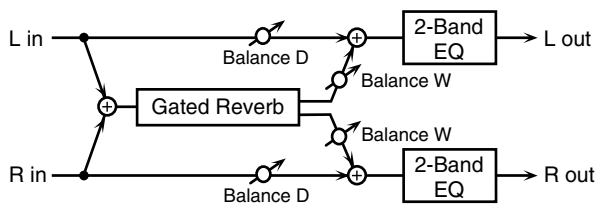

Параметр	Значение	Описание
Type	NORMAL, REVERSE, SWEEP1, SWEEP2	Тип реверберации NORMAL: обычная гейтированная реверберация REVERSE: обратная реверберация SWEEP1: звук реверберации перемещается справа налево SWEEP2: звук реверберации перемещается слева направо
Pre Delay	0.0 – 100.0 ms	Время от начала звучания прямого сигнала до начала звучания реверберации.
Gate Time	5 – 500 ms	Время от начала реверберации до момента ее прекращения.
Low Gain	-15 – +15 dB	Усиление диапазона НЧ
High Gain	-15 – +15 dB	Усиление диапазона ВЧ
Balance	D100:0W – D0:100W	Баланс громкости между прямым сигналом (D) и сигналом реверберации (W)
Level	0 – 127	Выходной уровень

66: OVERDRIVE → CHORUS

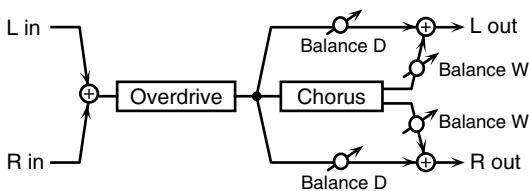

Параметр	Значение	Описание
Overdrive Drive	0 – 127	Степень искажений Также изменяет громкость.
Overdrive Pan	L64 – 63R	Стереопанорама звука овердрайва
Chorus Pre Delay	0.0 – 100.0 ms	Время от начала звучания прямого сигнала до начала звучания хоруса.
Chorus Rate	0.05 – 10.00 Hz, нота	Скорость модуляции
Chorus Depth	0 – 127	Глубина модуляции
Chorus Balance	D100:0W – D0:100W	Баланс громкости между прямым сигналом (D) и сигналом хоруса (W).
Level	0 – 127	Выходной уровень

67: OVERDRIVE → FLANGER

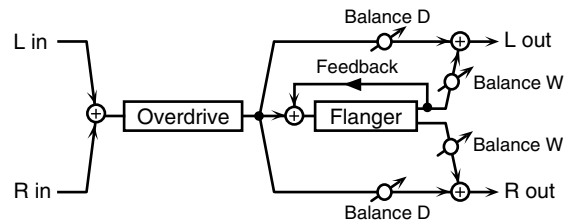

Параметр	Значение	Описание
Overdrive Drive	0 – 127	Степень искажений Также изменяет громкость.
Overdrive Pan	L64 – 63R	Стереопанорама звука овердрайва
Flanger Pre Delay	0.0 – 100.0 ms	Время от начала звучания прямого сигнала до начала звучания флэнжера.
Flanger Rate	0.05 – 10.00 Hz, нота	Скорость модуляции
Flanger Depth	0 – 127	Глубина модуляции
Flanger Feedback	-98 – +98%	Уровень сигнала флэнжера, поступающего обратно в эффект. Отрицательные (-) установки инвертируют фазу.
Flanger Balance	D100:0W – D0:100W	Баланс громкости между прямым сигналом (D) и сигналом флэнжера (W).
Level	0 – 127	Выходной уровень

68: OVERDRIVE → DELAY

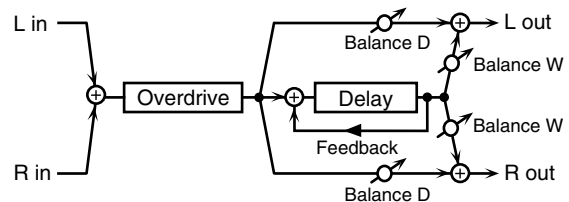

Параметр	Значение	Описание
Overdrive Drive	0 – 127	Степень искажений Также изменяет громкость.
Overdrive Pan	L64 – 63R	Стереопанорама звука овердрайва
Delay Time	0 – 2600 ms, нота	Время задержки.
Delay Feedback	-98 – +98%	Уровень задержанного сигнала, поступающего обратно в эффект. Отрицательные (-) установки инвертируют фазу.
Delay HF Damp	200 – 8000 Hz, BYPASS	Частота, выше которой направляемый обратно в эффект сигнал задержки отфильтровывается. Чтобы не фильтровать высокие частоты, установите этот параметр в BYPASS.
Delay Balance	D100:0W – D0:100W	Баланс громкости между прямым сигналом (D) и сигналом задержки (W).
Level	0 – 127	Выходной уровень

69: DISTORTION → CHORUS

Параметры аналогичны "66: OVERDRIVE → CHORUS" за исключением двух следующих.

Overdrive Drive → Distortion Drive, Overdrive Pan → Distortion Pan

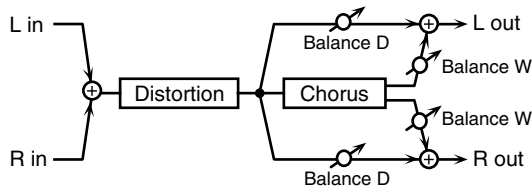

70: DISTORTION → FLANGER

Параметры аналогичны "67: OVERDRIVE → FLANGER," за исключением двух следующих.

Overdrive Drive → Distortion Drive, Overdrive Pan → Distortion Pan

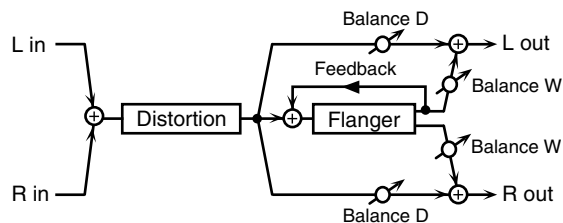

71: DISTORTION → DELAY

Параметры аналогичны "68: OVERDRIVE → DELAY" за исключением двух следующих.

Overdrive Drive → Distortion Drive, Overdrive Pan → Distortion Pan

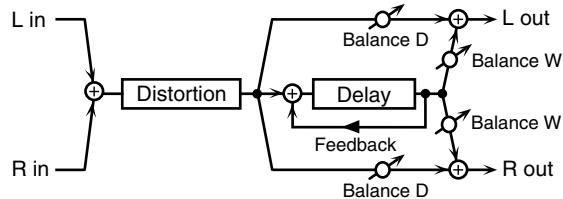

72: ENHANCER → CHORUS

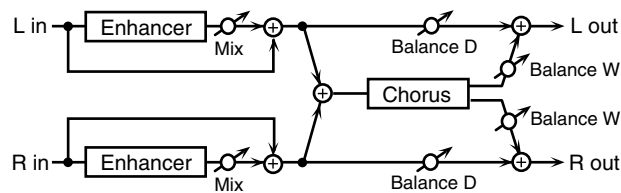

Параметр	Значение	Описание
Enhancer Sens	0 – 127	Чувствительность энхансера
Enhancer Mix	0 – 127	Уровень генерируемых энхансером обертонов
Chorus Pre Delay	0.0 – 100.0 ms	Время от начала звучания прямого сигнала до начала звучания хора.

Параметр	Значение	Описание
Chorus Rate	0.05 – 10.00 Hz, нота	Скорость модуляции
Chorus Depth	0 – 127	Глубина модуляции
Chorus Balance	D100:0W – D0:100W	Баланс громкости между прямым сигналом (D) и сигналом хора (W).
Level	0 – 127	Выходной уровень

73: ENHANCER → FLANGER

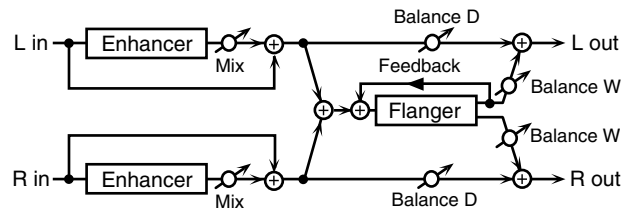

Параметр	Значение	Описание
Enhancer Sens	0 – 127	Чувствительность энхансера
Enhancer Mix	0 – 127	Уровень генерируемых энхансером обертонов
Flanger Pre Delay	0.0 – 100.0 ms	Время от начала звучания прямого сигнала до начала звучания флэнжера.
Flanger Rate	0.05 – 10.00 Hz, нота	Скорость модуляции
Flanger Depth	0 – 127	Глубина модуляции
Flanger Feedback	-98 – +98%	Уровень сигнала флэнжера, поступающего обратно в эффект. Отрицательные (-) установки инвертируют фазу.
Flanger Balance	D100:0W – D0:100W	Баланс громкости между прямым сигналом (D) и сигналом флэнжера (W).
Level	0 – 127	Выходной уровень

74: ENHANCER → DELAY

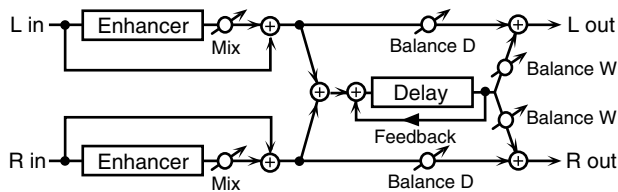

Параметр	Значение	Описание
Enhancer Sens	0 – 127	Чувствительность энхансера
Enhancer Mix	0 – 127	Уровень генерируемых энхансером обертонов
Delay Time	0 – 2600 ms, нота	Время задержки.
Delay Feedback	-98 – +98%	Уровень задержанного сигнала, поступающего обратно в эффект. Отрицательные (-) установки инвертируют фазу.
Delay HF Damp	200 – 8000 Hz, BYPASS	Частота, выше которой направляемый обратно в эффект сигнал задержки отфильтровывается. Чтобы не фильтровать высокие частоты, установите этот параметр в BYPASS.
Delay Balance	D100:0W – D0:100W	Баланс громкости между прямым сигналом (D) и сигналом эффекта (W).
Level	0 – 127	Выходной уровень

75: CHORUS → DELAY

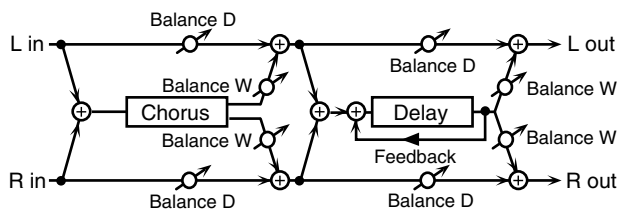

Параметр	Значение	Описание
Chorus Pre Delay	0.0 – 100.0 ms	Время от начала звучания прямого сигнала до начала звучания хора.
Chorus Rate	0.05 – 10.00 Hz, нота	Скорость модуляции
Chorus Depth	0 – 127	Глубина модуляции
Chorus Balance	D100:0W – D0:100W	Баланс громкости между прямым сигналом (D) и сигналом хора (W)
Delay Time	0 – 2600 ms, нота	Время задержки.
Delay Feedback	-98 – +98%	Уровень задержанного сигнала, поступающего обратно в эффект. Отрицательные (-) установки инвертируют фазу.
Delay HF Damp	200 – 8000 Hz, BYPASS	Частота, выше которой направляемый обратно в эффект сигнал задержки отфильтровывается. Чтобы не фильтровать высокие частоты, установите этот параметр в BYPASS.
Delay Balance	D100:0W – D0:100W	Баланс громкости между прямым сигналом (D) и сигналом эффекта (W).
Level	0 – 127	Выходной уровень

76: FLANGER → DELAY

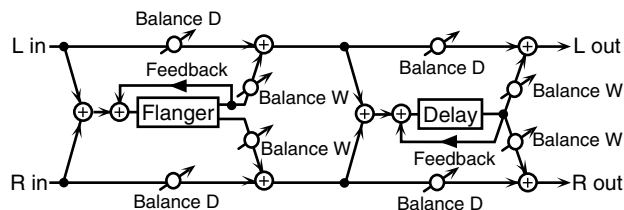

Параметр	Значение	Описание
Flanger Pre Delay	0.0 – 100.0 ms	Время от начала звучания прямого сигнала до начала звучания флэнжера.
Flanger Rate	0.05 – 10.00 Hz, нота	Скорость модуляции
Flanger Depth	0 – 127	Глубина модуляции
Flanger Feedback	-98 – +98%	Уровень сигнала флэнжера, поступающего обратно в эффект. Отрицательные (-) установки инвертируют фазу.
Flanger Balance	D100:0W – D0:100W	Баланс громкости между прямым сигналом (D) и сигналом флэнжера (W)
Delay Time	0 – 2600 ms, нота	Время задержки.
Delay Feedback	-98 – +98%	Уровень задержанного сигнала, поступающего обратно в эффект. Отрицательные (-) установки инвертируют фазу.
Delay HF Damp	200 – 8000 Hz, BYPASS	Частота, выше которой направляемый обратно в эффект сигнал задержки отфильтровывается. Чтобы не фильтровать высокие частоты, установите этот параметр в BYPASS.
Delay Balance	D100:0W – D0:100W	Баланс громкости между прямым сигналом (D) и сигналом задержки (W).
Level	0 – 127	Выходной уровень

77: CHORUS → FLANGER

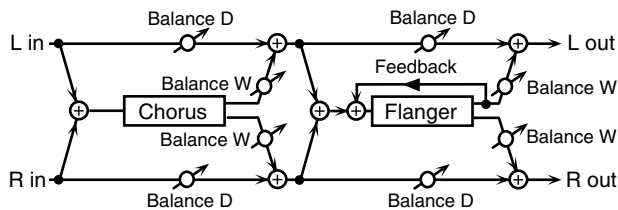

Параметр	Значение	Описание
Chorus Pre Delay	0.0 – 100.0 ms	Время от начала звучания прямого сигнала до начала звучания хора.
Chorus Rate	0.05 – 10.00 Hz, нота	Скорость модуляции хора
Chorus Depth	0 – 127	Глубина модуляции хора
Chorus Balance	D100:0W – D0:100W	Баланс громкости между прямым сигналом (D) и сигналом хора (W)
Flanger Pre Delay	0.0 – 100.0 ms	Время от начала звучания прямого сигнала до начала звучания флэнжера.
Flanger Rate	0.05 – 10.00 Hz, нота	Скорость модуляции флэнжера
Flanger Depth	0 – 127	Глубина модуляции флэнжера
Flanger Feedback	-98 – +98%	Уровень сигнала флэнжера, поступающего обратно в эффект. Отрицательные (-) установки инвертируют фазу.
Flanger Balance	D100:0W – D0:100W	Баланс громкости между прямым сигналом (D) и сигналом флэнжера (W).
Level	0 – 127	Выходной уровень

78: SYMPATHETIC RESO (SYMPATHETIC RESONANCE)

Удерживание демпферной педали акустического рояля позволяет резонировать от взятых нот и другим струнам, что формирует характерный пространственный резонанс. Эффект имитирует типы таких резонансов.

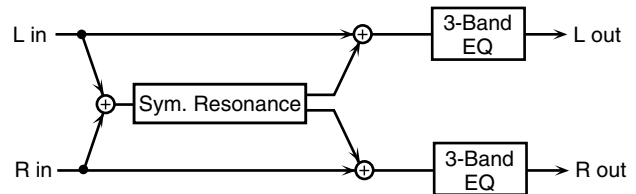

Параметр	Значение	Описание
Depth	0 – 127	Глубина эффекта
Damper	0 – 127	Степень нажатия демпферной педали (управляет звуком резонанса)
Pre LPF	16 – 15000 Hz, BYPASS	Частота, выше которой фильтруется входной сигнал (BYPASS: фильтр отсутствует)
Pre HPF	BYPASS, 16 – 15000 Hz	Частота, ниже которой фильтруется входной сигнал (BYPASS: фильтр отсутствует)
Peaking Freq	200 – 8000 Hz	Частота фильтра, который усиливает/ослабляет выбранный диапазон частот входного сигнала
Peaking Gain	-15 – +15 dB	Усиление/ослабление фильтром заданного диапазона частот входного сигнала
Peaking Q	0.5, 1.0, 2.0, 4.0, 8.0	Ширина диапазона частот, на который воздействует параметр "Peaking Gain" (чем больше значения, тем уже диапазон)
HF Damp	16 – 15000 Hz, BYPASS	Частота, выше которой фильтруется сигнал звука резонанса (BYPASS: фильтр отсутствует)
LF Damp	BYPASS, 16 – 15000 Hz	Частота, ниже которой фильтруется сигнал звука резонанса (BYPASS: фильтр отсутствует)
Lid	1 – 6	Имитирует реальные изменения звука, зависящие от положения установки крышки рояля.
EQ Low Freq	200, 400 Hz	Частота эквалайзера НЧ
EQ Low Gain	-15 – +15 dB	Усиление/ослабление диапазона НЧ
EQ Mid Freq	200 – 8000 Hz	Частота эквалайзера СЧ
EQ Mid Gain	-15 – +15 dB	Усиление/ослабление диапазона СЧ
EQ Mid Q	0.5, 1.0, 2.0, 4.0, 8.0	Ширина диапазона СЧ (чем больше значения, тем уже диапазон)
EQ High Freq	2000, 4000, 8000 Hz	Частота эквалайзера ВЧ
EQ High Gain	-15 – +15 dB	Усиление/ослабление диапазона ВЧ
Level	0 – 127	Выходной уровень

Параметры хоруса

Процессор эффекта хоруса JUNO-STAGE можно также использовать в качестве процессора стереозадержки.

Приведенные установки позволяют выбрать тип эффекта и настроить их характеристики.

Параметр	Значение	Описание
Chorus Type	0 (OFF), 1 (CHORUS), 2 (DELAY), 3 (GM2 CHORUS)	Выбирает хорус или задержку. 00 (OFF): Эффект отключен. 01 (CHORUS): Хорус. 02 (DELAY): Задержка. 03 (GM2 CHORUS): Хорус GM2.
01: CHORUS		
Rate	0.05 – 10.00 Hz, нота	Скорость модуляции
Depth	0 – 127	Глубина модуляции
Pre Delay	0.0 – 100.0 ms	Время от начала звучания прямого сигнала до начала звучания хоруса.
Feedback	0 – 127	Уровень сигнала хоруса, поступающего обратно в эффект.
Filter Type	OFF, LPF, HPF	Тип фильтра OFF: фильтр не используется LPF: ослабляет диапазон выше частоты среза HPF: ослабляет диапазон ниже частоты среза
Cutoff Freq	200 – 8000 Hz	Частота среза фильтра
Phase	0 – 180°	Рассеяние звука в пространстве
02: DELAY		
Delay Left	0 – 1000 ms, нота	Время каждой задержки.
Delay Right		
Delay Center		
Center Feedback	-98 – +98%	Уровень задержанного сигнала, поступающего обратно в эффект. Отрицательные (-) установки инвертируют фазу.
HF Damp	200 – 8000 Hz, BYPASS	Частота, выше которой направляемый обратно в эффект сигнал отфильтровывается. Чтобы не фильтровать высокие частоты, установите этот параметр в BYPASS.
Left Level	0 – 127	Громкость каждой задержки
Right Level		
Center Level		
03: GM2 CHORUS		
Pre-LPF	0 – 7	Фильтр высоких частот для входного сигнала, подаваемого на хорус. Чем выше значение, тем больше фильтрация высоких частот.
Level	0 – 127	Уровень хоруса
Feedback	0 – 127	Уровень сигнала хоруса, поступающего обратно в эффект.
Delay	0 – 127	Время от начала звучания прямого сигнала до начала звучания хоруса.
Rate	0 – 127	Скорость модуляции
Depth	0 – 127	Глубина модуляции
Send Level To Reverb	0 – 127	Уровень сигнала хоруса, поступающего на реверберацию.

NOTE

Если время задержки задано нотным значением, понижение темпа будет увеличивать время задержки только до определенного предела. Это вызвано ограничением максимального времени самого эффекта задержки; снижение темпа в какой-то момент приведет к достижению этого предела, на котором время задержки будет оставаться неизменным. Этот верхний предел можно задать при установке времени задержки в виде числового значения.

Нотные значения:

	1/64-я триоль		1/64-я		1/32-я триоль
	1/32-я		1/16-я триоль		1/32-я с точкой
	1/16-я		1/8-я триоль		1/16-я с точкой
	1/8-я		1/4-я триоль		1/8-я с точкой
	1/4-я		1/2-я триоль		1/4-я с точкой
	1/2-я		Целая триоль		1/2-я с точкой
	Целая		Двойная триоль		Целая с точкой
	Двойная				

Параметры реверберации

Данные установки позволяют выбрать тип реверберации и ее характеристики.

Параметр	Значение	Описание
Reverb Type	0 (OFF), 1 (REVERB), 2 (SRV ROOM), 3 (SRV HALL), 4 (SRV PLATE), 5 (GM2 REVERB)	Тип реверберации 00 (OFF): Не используется. 01 (REVERB): Стандартная реверберация 02 (SRV ROOM): Эмуляция акустических отражений типовой комнаты. 03 (SRV HALL): Эмуляция акустических отражений типового концертного зала. 04 (SRV PLATE): Эмуляция пластинчатого ревербератора, часто применяемого в прошлом и использующего звук колебаний металлической пластины. 05 (GM2 REVERB): Реверберация GM2
01: REVERB		
Type	ROOM1, ROOM2, STAGE1, STAGE2, HALL1, HALL2, DELAY, PAN-DELAY	Тип реверберации/задержки ROOM1: короткая реверберация с высокой плотностью ROOM2: короткая реверберация с малой плотностью STAGE1: реверберация с мощными поздними отражениями STAGE2: реверберация с сильными ранними отражениями HALL1: реверберация с очень прозрачным звуком HALL2: богатая реверберация DELAY: стандартный эффект задержки PAN-DELAY: эффект задержки с эхо, панорамирующимися влево и вправо
Time	0 – 127	Длительность реверберации (Type: ROOM1 – HALL2) Время задержки (Type: DELAY, PAN-DELAY)
HF Damp	200 – 8000 Hz, BYPASS	Частота, выше которой сигнал реверберации отфильтровывается, или "подавляется". Чтобы не фильтровать высокие частоты, установите этот параметр в BYPASS.
Delay Feedback	0 – 127	Уровень обратной связи задержки, когда параметр Type установлен в DEAYL или PAN-DELAY. Уровень сигнала задержки, поступающего на вход эффекта (только при установке Type в DELAY или PAN-DELAY)
02: SRV ROOM 03: SRV HALL 04: SRV PLATE		
Pre Delay	0.0 – 100.0 ms	Время задержки звука реверберации.
Time	0 – 127	Длительность реверберации
Size	1 – 8	Размер имитируемой комнаты или зала
High Cut	160 Hz – 12.5 kHz, BYPASS	Частота, выше которой сигнал реверберации отфильтровывается. Чтобы не фильтровать высокие частоты, установите этот параметр в BYPASS.
Density	0 – 127	Плотность реверберации
Diffusion	0 – 127	Изменение плотности реверберации во времени. Чем выше значение, тем больше увеличение плотности во времени. (Эффект этой установки наиболее заметен с длинными временами реверберации.)
LF Damp Freq	50 – 4000 Hz	Частота, ниже которой сигнал реверберации отфильтровывается, или "подавляется".
LF Damp Gain	-36 – 0 dB	Степень демпфирования частотного диапазона, выбранного параметром LF Damp. При установке в "0" подавление частот отсутствует.
HF Damp Freq	4000 Hz – 12.5 kHz	Частота, выше которой сигнал реверберации отфильтровывается, или "подавляется".
HF Damp Gain	-36 – 0 dB	Степень демпфирования частотного диапазона, выбранного параметром HF Damp. При установке в "0" подавление частот отсутствует.

Параметр	Значение	Описание
05: GM2 REVERB		
Character	0 – 7	Тип реверберации 0 – 5: реверберация 6, 7: задержка
Pre-LPF	0 – 7	Фильтр высоких частот для входного сигнала, подаваемого на реверберацию. Чем выше значение, тем больше фильтрация высоких частот.
Level	0 – 127	Выходной уровень реверберации
Time	0 – 127	Длительность реверберации
Delay Feedback	0 – 127	Уровень сигнала задержки, поступающего обратно на эффект, при установке Character в 6 или 7.

Список тембров

№	Имя	Группа	MSB	LSB	PC
1	Rich Grand	AC.PIANO	87	64	1
2	88ConcertPno	AC.PIANO	87	64	2
3	UltimatGrand	AC.PIANO	87	64	3
4	X Pure Grand	AC.PIANO	87	64	4
5	So true...	AC.PIANO	87	64	5
6	ConcertPiano	AC.PIANO	87	64	6
7	Warm Piano	AC.PIANO	87	64	7
8	ConcertGrand	AC.PIANO	87	64	8
9	Hall Concert	AC.PIANO	87	64	9
10	Bright Tune	AC.PIANO	87	64	10
11	Mellow Tune	AC.PIANO	87	64	11
12	Studio Grand	AC.PIANO	87	64	12
13	DryStudio88	AC.PIANO	87	64	13
14	First Choice	AC.PIANO	87	64	14
15	Rokkin' pF	AC.PIANO	87	64	15
16	Dark Grand	AC.PIANO	87	64	16
17	SC Grand+Pad	AC.PIANO	87	64	17
18	Warm Pad Pno	AC.PIANO	87	64	18
19	SC Grand+Vox	AC.PIANO	87	64	19
20	Cicada Piano	AC.PIANO	87	64	20
21	X Piano +Str	AC.PIANO	87	64	21
22	Warm Str Pno	AC.PIANO	87	64	22
23	Grand Hall	AC.PIANO	87	64	23
24	Rapsody	AC.PIANO	87	64	24
25	JD-800 Piano	AC.PIANO	87	64	25
26	SA Dance Pno	AC.PIANO	87	64	26
27	SC E-Grand	AC.PIANO	87	64	27
28	Back E-Grand	AC.PIANO	87	64	28
29	SC Grand+FM	AC.PIANO	87	64	29
30	SC Blend Pno	AC.PIANO	87	64	30
31	Piano Oz	AC.PIANO	87	64	31
32	FX Piano	AC.PIANO	87	64	32
33	AmbientPiano	AC.PIANO	87	64	33
34	SC Pure EP	EL.PIANO	87	64	34
35	SC Trem EP	EL.PIANO	87	64	35
36	SC Phase EP	EL.PIANO	87	64	36
37	PhaseEPLayer	EL.PIANO	87	64	37
38	SC E.Piano	EL.PIANO	87	64	38
39	StageEP Trem	EL.PIANO	87	64	39
40	Back2the60s	EL.PIANO	87	64	40
41	Stage EP	EL.PIANO	87	64	41
42	Stage Phazer	EL.PIANO	87	64	42
43	StageCabinet	EL.PIANO	87	64	43
44	Tine EP	EL.PIANO	87	64	44
45	LEO EP	EL.PIANO	87	64	45
46	LonesomeRoad	EL.PIANO	87	64	46
47	Age'nTines	EL.PIANO	87	64	47
48	Brill TremEP	EL.PIANO	87	64	48
49	Crystal EP	EL.PIANO	87	64	49
50	Vintage Tine	EL.PIANO	87	64	50
51	Celestial EP	EL.PIANO	87	64	51
52	Psycho EP	EL.PIANO	87	64	52
53	Mk2 Stg phsr	EL.PIANO	87	64	53
54	Dreaming EP	EL.PIANO	87	64	54
55	Balladeer	EL.PIANO	87	64	55
56	Remember	EL.PIANO	87	64	56
57	Vibe EP	EL.PIANO	87	64	57
58	sin[EP]	EL.PIANO	87	64	58
59	SC Pure Wuly	EL.PIANO	87	64	59
60	SC Trem Wuly	EL.PIANO	87	64	60
61	Super Wurly	EL.PIANO	87	64	61
62	Wurly Trem	EL.PIANO	87	64	62
63	VelSpdWurly	EL.PIANO	87	64	63
64	Fonky Fonky	EL.PIANO	87	64	64
65	FM EP mix	EL.PIANO	87	64	65
66	FM-777	EL.PIANO	87	64	66
67	FM EPad	EL.PIANO	87	64	67
68	EP Stack	EL.PIANO	87	64	68
69	EP Belle	EL.PIANO	87	64	69
70	80s EP	EL.PIANO	87	64	70
71	SA EPiano	EL.PIANO	87	64	71
72	BrillClav DB	KEYBOARDS	87	64	72
73	Cell Clav	KEYBOARDS	87	64	73
74	VntgClav	KEYBOARDS	87	64	74
75	Cutter Clavi	KEYBOARDS	87	64	75
76	Funky D	KEYBOARDS	87	64	76
77	Phase Clavi	KEYBOARDS	87	64	77

№	Имя	Группа	MSB	LSB	PC
78	BPF Clavi Ph	KEYBOARDS	87	64	78
79	Pulse Clavi	KEYBOARDS	87	64	79
80	PWM Clav	KEYBOARDS	87	64	80
81	Funky Line	KEYBOARDS	87	64	81
82	Biting Clav	KEYBOARDS	87	64	82
83	Analog Clavi	KEYBOARDS	87	64	83
84	Reso Clavi	KEYBOARDS	87	64	84
85	Snappy Clav	KEYBOARDS	87	64	85
86	Over-D6	KEYBOARDS	87	64	86
87	Harpsy Clavi	KEYBOARDS	87	64	87
88	SC Harpsi	KEYBOARDS	87	64	88
89	Amadeus	KEYBOARDS	87	64	89
90	SC Celesta	KEYBOARDS	87	64	90
91	Himalaya Ice	BELL	87	64	91
92	FM Syn Bell	BELL	87	64	92
93	D-50 Fantsia	BELL	87	64	93
94	Wine Glass	BELL	87	64	94
95	MuBox Pad	BELL	87	64	95
96	SC Bell 1	BELL	87	64	96
97	FM Heaven	BELL	87	64	97
98	SC Glocken	BELL	87	64	98
99	Music Bells	BELL	87	64	99
100	SC Musicbox	BELL	87	64	100
101	Music Box 2	BELL	87	64	101
102	Kalimbells	BELL	87	64	102
103	Step Ice	BELL	87	64	103
104	SC Bell 2	BELL	87	64	104
105	Candy Bell	BELL	87	64	105
106	SC Chime	BELL	87	64	106
107	Bell Ring	BELL	87	64	107
108	Tubular Bell	BELL	87	64	108
109	5th Key	BELL	87	64	109
110	Bell Monitor	BELL	87	64	110
111	TubyRuesday	BELL	87	64	111
112	Vibrations	MALLET	87	64	112
113	SC Vibe	MALLET	87	64	113
114	Ringy Vibes	MALLET	87	64	114
115	Airie Vibez	MALLET	87	64	115
116	SC Marimba	MALLET	87	64	116
117	FM Wood	MALLET	87	64	117
118	SC Xylo	MALLET	87	64	118
119	Ethno Keys	MALLET	87	64	119
120	Synergy MLT	MALLET	87	64	120
121	Icy Keys	MALLET	87	64	121
122	Steel Drums	MALLET	87	64	122
123	50'SteelDrms	MALLET	87	64	123
124	Xylosizer	MALLET	87	64	124
125	Toy Box	MALLET	87	64	125
126	AirPluck	MALLET	87	64	126
127	HardRockORG1	ORGAN	87	64	127
128	HardRockORG2	ORGAN	87	64	128
129	SuperDistORG	ORGAN	87	65	1
130	SuperDistLd2	ORGAN	87	65	2
131	FullDraw Org	ORGAN	87	65	3
132	StakDraw Org	ORGAN	87	65	4
133	FullStop Org	ORGAN	87	65	5
134	SC Perc Org	ORGAN	87	65	6
135	VKHold4Speed	ORGAN	87	65	7
136	X Perc Organ	ORGAN	87	65	8
137	Rocky Organ	ORGAN	87	65	9
138	Euro Organ	ORGAN	87	65	10
139	Rhythm'n'B	ORGAN	87	65	11
140	Phono Organ	ORGAN	87	65	12
141	LoFi PercOrg	ORGAN	87	65	13
142	Rochno Org	ORGAN	87	65	14
143	R&B Organ 1	ORGAN	87	65	15
144	R&B Organ 2	ORGAN	87	65	16
145	SC Dist Bee	ORGAN	87	65	17
146	60's Org 1	ORGAN	87	65	18
147	60's Org 2	ORGAN	87	65	19
148	Smoky Organ	ORGAN	87	65	20
149	SC SoapOpera	ORGAN	87	65	21
150	Crummy Organ	ORGAN	87	65	22
151	Chapel Organ	ORGAN	87	65	23
152	Grand Pipe	ORGAN	87	65	24
153	Pipe Org/Mod	ORGAN	87	65	25
154	Masked Opera	ORGAN	87	65	26

№	Имя	Группа	MSB	LSB	PC
155	Mid Pipe Org	ORGAN	87	65	27
156	Vodkakordion	ACCRDION	87	65	28
157	Squeeze Mel	ACCRDION	87	65	29
158	Guinguette	ACCRDION	87	65	30
159	HarWonderca	HARMONICA	87	65	31
160	BluesHrp V/S	HARMONICA	87	65	32
161	Green Bullet	HARMONICA	87	65	33
162	SC Brt Nylon	AC.GUITAR	87	65	34
163	SoftNyln Gtr	AC.GUITAR	87	65	35
164	SC Nylon Gtr	AC.GUITAR	87	65	36
165	Wet Nyln Gtr	AC.GUITAR	87	65	37
166	Pre Mass Hum	AC.GUITAR	87	65	38
167	Thick Steel	AC.GUITAR	87	65	39
168	Uncle Martin	AC.GUITAR	87	65	40
169	Wide Ac Gtr	AC.GUITAR	87	65	41
170	Comp Stil Gtr	AC.GUITAR	87	65	42
171	Stl Gtr Duo	AC.GUITAR	87	65	43
172	SC 12str Gtr	AC.GUITAR	87	65	44
173	So good !	AC.GUITAR	87	65	45
174	StratSeq'nce	EL.GUITAR	87	65	46
175	Jazz Guitar	EL.GUITAR	87	65	47
176	Dyno.Jazz Gtr	EL.GUITAR	87	65	48
177	Clean Gtr	EL.GUITAR	87	65	49
178	Crimson Gtr	EL.GUITAR	87	65	50
179	Plug n' Gig	EL.GUITAR	87	65	51
180	Kinda Kurt	EL.GUITAR	87	65	52
181	Nice Oct Gtr	EL.GUITAR	87	65	53
182	Strat Gtr	EL.GUITAR	87	65	54
183	Touch Drive	DIST.GUITAR	87	65	55
184	SC Chunk	DIST.GUITAR	87	65	56
185	Trem-o-Vibe	DIST.GUITAR	87	65	57
186	LP Dist	DIST.GUITAR	87	65	58
187	Hurling Gtr	DIST.GUITAR	87	65	59
188	Searing COSM	DIST.GUITAR	87	65	60
189	SC Loud Gtr	DIST.GUITAR	87	65	61
190	SC Plugged!!	DIST.GUITAR	87	65	62
191	Punker 1	DIST.GUITAR	87	65	63
192	SC PowerChd	DIST.GUITAR	87	65	64
193	Punker 2	DIST.GUITAR	87	65	65
194	Larsen /Aft	DIST.GUITAR	87	65	66
195	Rockin' Dly	DIST.GUITAR	87	65	67
196	Sonic Ac Bs	BASS	87	65	68
197	Ulli Ac Bass	BASS	87	65	69
198	Downright Bs	BASS	87	65	70
199	Cmp'd Fng Bs	BASS	87	65	71
200	Sonic Fng Bs	BASS	87	65	72
201	Ultimo Bass	BASS	87	65	73
202	Roomy Bass	BASS	87	65	74
203	FingerMaster	BASS	87	65	75
204	All Round Bs	BASS	87	65	76
205	R&B Bs/Slide	BASS	87	65	77
206	Sonic Pck Bs	BASS	87	65	78
207	Thumb Up!	BASS	87	65	79
208	Tubby Mute	BASS	87	65	80
209	Chicken Bass	BASS	87	65	81
210	Snug Bass	BASS	87	65	82
211	Return2Basel	BASS	87	65	83
212	Chorus Bass	BASS	87	65	84
213	A Big Pick	BASS	87	65	85
214	Basement	BASS	87	65	86
215	SC Fretnot 1	BASS	87	65	87
216	SC Fretnot 2	BASS	87	65	88
217	RichFretless	BASS	87	65	89
218	NewAge Frtls	BASS	87	65	90
219	SlapBass1	BASS	87	65	91
220	Slap2 w/Fx	BASS	87	65	92
221	Got Pap?	BASS	87	65	93
222	JBass v/Thmb	BASS	87	65	94
223	SC Slap Bass	BASS	87	65	95
224	X Slap Bass	BASS	87	65	96
225	Low Bass	SYNTH BASS	87	65	97
226	Mini Like!	SYNTH BASS	87	65	98
227	MC-404 Bass	SYNTH BASS	87	65	99
228	SC Rubber Bs	SYNTH BASS	87	65	100
229	SH-101 Bs 1	SYNTH BASS	87	65	101
230	SC Syn Bass 1	SYNTH BASS	87	65	102
231	Juno-106 Bs	SYNTH BASS	87	65	103

№	Имя	Группа	MSB	LSB	PC
232	Smooth Bass	SYNTH BASS	87	65	104
233	SC Flat Bs	SYNTH BASS	87	65	105
234	Foundation	SYNTH BASS	87	65	106
235	Punch MG 2	SYNTH BASS	87	65	107
236	Electro Rubb	SYNTH BASS	87	65	108
237	R&B Bass 1	SYNTH BASS	87	65	109
238	Enorjizor	SYNTH BASS	87	65	110
239	LowFat Bass	SYNTH BASS	87	65	111
240	Doze Bass	SYNTH BASS	87	65	112
241	DCO Bass	SYNTH BASS	87	65	113
242	Virtual RnBs	SYNTH BASS	87	65	114
243	Saw&MG Bass	SYNTH BASS	87	65	115
244	MG+SubOsc Bs	SYNTH BASS	87	65	116
245	R&B Bass 2	SYNTH BASS	87	65	117
246	R&B Bass 3	SYNTH BASS	87	65	118
247	Not a Bass	SYNTH BASS	87	65	119
248	ResoSyn Bs 1	SYNTH BASS	87	65	120
249	SH-1 Bass	SYNTH BASS	87	65	121
250	SH-101 Bs 2	SYNTH BASS	87	65	122
251	Punch MG 1	SYNTH BASS	87	65	123
252	MKS-50 SynBs	SYNTH BASS	87	65	124
253	Gashed Bass	SYNTH BASS	87	65	125
254	Q Bass	SYNTH BASS	87	65	126
255	Super-G DX	SYNTH BASS	87	65	127
256	Kickin' Bass	SYNTH BASS	87	65	128
257	OilDrum Bass	SYNTH BASS	87	66	1
258	Dust Bass	SYNTH BASS	87	66	2
259	Glide-iator	SYNTH BASS	87	66	3
260	SC AcidPunch	SYNTH BASS	87	66	4
261	TBasic	SYNTH BASS	87	66	5
262	SC Unison Bs	SYNTH BASS	87	66	6
263	Detune Bass	SYNTH BASS	87	66	7
264	Lo Bass	SYNTH BASS	87	66	8
265	SC GarageBs1	SYNTH BASS	87	66	9
266	SC GarageBs2	SYNTH BASS	87	66	10
267	Sub Sonic	SYNTH BASS	87	66	11
268	SC Jungle Bs	SYNTH BASS	87	66	12
269	R&B Bass 4	SYNTH BASS	87	66	13
270	Simply Basic	SYNTH BASS	87	66	14
271	Beepin Bass	SYNTH BASS	87	66	15
272	MC-TB Bass	SYNTH BASS	87	66	16
273	Acg Bass	SYNTH BASS	87	66	17
274	Loco Voco	SYNTH BASS	87	66	18
275	Unplug it!	SYNTH BASS	87	66	19
276	S&H Bass	SYNTH BASS	87	66	20
277	Destroyed Bs	SYNTH BASS	87	66	21
278	SC Acid Bs	SYNTH BASS	87	66	22
279	Lo-Fi TB	SYNTH BASS	87	66	23
280	Drop Bass	SYNTH BASS	87	66	24
281	Big Mini	SYNTH BASS	87	66	25
282	Muffled MG	SYNTH BASS	87	66	26
283	Intrusive Bs	SYNTH BASS	87	66	27
284	Alpha SynBs	SYNTH BASS	87	66	28
285	TransistorBs	SYNTH BASS	87	66	29
286	Juno-60 Bass	SYNTH BASS	87	66	30
287	Storm Bass	SYNTH BASS	87	66	31
288	Alpha ResoBs	SYNTH BASS	87	66	32
289	SH-101 Vibe	SYNTH BASS	87	66	33
290	Fazee Bass	SYNTH BASS	87	66	34
291	Hi-Energy Bs	SYNTH BASS	87	66	35
292	SC Violin	STRINGS	87	66	36
293	Violin	STRINGS	87	66	37
294	Viola	STRINGS	87	66	38
295	SC Cello	STRINGS	87	66	39
296	Cello	STRINGS	87	66	40
297	Contrabass	STRINGS	87	66	41
298	Dalce Qrt	STRINGS	87	66	42
299	Chamber Str	STRINGS	87	66	43
300	Small Str	STRINGS	87	66	44
301	Marcato	STRINGS	87	66	45
302	Bright Str	STRINGS	87	66	46
303	String Ens	STRINGS	87	66	47
304	SonicStrings	STRINGS	87	66	48
305	Stringz 101	STRINGS	87	66	49
306	Crossed Bows	STRINGS	87	66	50
307	Warm Strings	STRINGS	87	66	51
308	Stacc mp Str	STRINGS	87	66	52

Список тембров

№	Имя	Группа	MSB	LSB	PC
309	Movie Scene	STRINGS	87	66	53
310	Hybrid Str 1	STRINGS	87	66	54
311	Gang Strangs	STRINGS	87	66	55
312	Clustered!?!	STRINGS	87	66	56
313	Full Strings	STRINGS	87	66	57
314	X StrSection	STRINGS	87	66	58
315	Oct Strings	STRINGS	87	66	59
316	Sahara Str	STRINGS	87	66	60
317	Random Mood	STRINGS	87	66	61
318	X Hall Str	STRINGS	87	66	62
319	SC Slow Str	STRINGS	87	66	63
320	Hybrid Str 2	STRINGS	87	66	64
321	Biggie Bows	STRINGS	87	66	65
322	Staccato VS	STRINGS	87	66	66
323	So Staccato	STRINGS	87	66	67
324	DelicatePizz	STRINGS	87	66	68
325	Vls PizzHall	STRINGS	87	66	69
326	Orch Pizz	STRINGS	87	66	70
327	PizzStac VS	STRINGS	87	66	71
328	Mellow Tron	STRINGS	87	66	72
329	Tronic Str	STRINGS	87	66	73
330	Tape Memory	STRINGS	87	66	74
331	Wind & Str 1	ORCHESTRA	87	66	75
332	Wind & Str 2	ORCHESTRA	87	66	76
333	Farewell	ORCHESTRA	87	66	77
334	Orch & Horns	ORCHESTRA	87	66	78
335	Soft Orch 1	ORCHESTRA	87	66	79
336	Soft Orch 2	ORCHESTRA	87	66	80
337	Henry IX	ORCHESTRA	87	66	81
338	Ending Scene	ORCHESTRA	87	66	82
339	Symphonika	ORCHESTRA	87	66	83
340	Mix Hit 2	HIT&STAB	87	66	84
341	Cheezy Movie	HIT&STAB	87	66	85
342	Philly Hit	HIT&STAB	87	66	86
343	Smear Hit 1	HIT&STAB	87	66	87
344	Smear Hit 2	HIT&STAB	87	66	88
345	Good Old Hit	HIT&STAB	87	66	89
346	Mix Hit 1	HIT&STAB	87	66	90
347	Lo-Fi Hit	HIT&STAB	87	66	91
348	2ble Action	HIT&STAB	87	66	92
349	In da Cave	HIT&STAB	87	66	93
350	Housechord	HIT&STAB	87	66	94
351	Mod Chord	HIT&STAB	87	66	95
352	Dance Steam	HIT&STAB	87	66	96
353	Good Old Day	WIND	87	66	97
354	SC WindWood	WIND	87	66	98
355	Clarence.net	WIND	87	66	99
356	SC Oboe	WIND	87	66	100
357	Hall Oboe	WIND	87	66	101
358	English Horn	WIND	87	66	102
359	Bassoon	WIND	87	66	103
360	SC Flute	FLUTE	87	66	104
361	Piccolo	FLUTE	87	66	105
362	Andes Mood	FLUTE	87	66	106
363	HimalayaPipe	FLUTE	87	66	107
364	Solo Tp	AC.BRASS	87	66	108
365	Horn Chops	AC.BRASS	87	66	109
366	Flugel Horn	AC.BRASS	87	66	110
367	Spit Flugel	AC.BRASS	87	66	111
368	Mute Tp /Mod	AC.BRASS	87	66	112
369	Harmon Mute	AC.BRASS	87	66	113
370	Soft Tb	AC.BRASS	87	66	114
371	Solo Tb	AC.BRASS	87	66	115
372	Solo Bone	AC.BRASS	87	66	116
373	XP Horn	AC.BRASS	87	66	117
374	Grande Tuba	AC.BRASS	87	66	118
375	SC Tuba	AC.BRASS	87	66	119
376	StackTp Sect	AC.BRASS	87	66	120
377	Tb Section	AC.BRASS	87	66	121
378	TpTb Sect.	AC.BRASS	87	66	122
379	SC Brt Brass	AC.BRASS	87	66	123
380	SC BrsSect 1	AC.BRASS	87	66	124
381	SC BrsSect 2	AC.BRASS	87	66	125
382	Tpts & Tmbs	AC.BRASS	87	66	126
383	Brass & Sax	AC.BRASS	87	66	127
384	BrassPartOut	AC.BRASS	87	66	128
385	Simple Tutti	AC.BRASS	87	67	1

№	Имя	Группа	MSB	LSB	PC
386	F.Horns Sect	AC.BRASS	87	67	2
387	Full sForza	AC.BRASS	87	67	3
388	Stereo Brass	AC.BRASS	87	67	4
389	Wide SynBrss	SYNTH BRASS	87	67	5
390	DetuneSawBrS	SYNTH BRASS	87	67	6
391	J-Pop Brass	SYNTH BRASS	87	67	7
392	80s Brass 1	SYNTH BRASS	87	67	8
393	80s Brass 2	SYNTH BRASS	87	67	9
394	Ana Brass	SYNTH BRASS	87	67	10
395	Soft Brass	SYNTH BRASS	87	67	11
396	JP8000 Brass	SYNTH BRASS	87	67	12
397	Sonic Brass	SYNTH BRASS	87	67	13
398	Syn Brass	SYNTH BRASS	87	67	14
399	Syn Brass 2	SYNTH BRASS	87	67	15
400	Xpand Brass	SYNTH BRASS	87	67	16
401	Xpand Brass2	SYNTH BRASS	87	67	17
402	Super Saw	SYNTH BRASS	87	67	18
403	SoftSynBrass	SYNTH BRASS	87	67	19
404	Silky JP	SYNTH BRASS	87	67	20
405	Silk Brs Pad	SYNTH BRASS	87	67	21
406	80s Brass 3	SYNTH BRASS	87	67	22
407	X-Saw Brass1	SYNTH BRASS	87	67	23
408	Cheezy Brass	SYNTH BRASS	87	67	24
409	Dual Saw Brs	SYNTH BRASS	87	67	25
410	Juno-106 Brs	SYNTH BRASS	87	67	26
411	Poly Brass	SYNTH BRASS	87	67	27
412	Stacked Brs	SYNTH BRASS	87	67	28
413	Soprano Sax	SAX	87	67	29
414	Solo Sop Sax	SAX	87	67	30
415	Alto mp	SAX	87	67	31
416	Alto Sax	SAX	87	67	32
417	Solo AltoSax	SAX	87	67	33
418	AltoLead Sax	SAX	87	67	34
419	XP TnrBrethy	SAX	87	67	35
420	Tenor Sax	SAX	87	67	36
421	Fat TenorSax	SAX	87	67	37
422	Baritone Sax	SAX	87	67	38
423	Sax Sect. 1	SAX	87	67	39
424	Sax Sect. 2	SAX	87	67	40
425	Horny Sax	SAX	87	67	41
426	FXM Alto Sax	SAX	87	67	42
427	Porta SoloLd	HARD LEAD	87	67	43
428	Porta Lead	HARD LEAD	87	67	44
429	Wind Syn Ld	HARD LEAD	87	67	45
430	SC Saw Ld 1	HARD LEAD	87	67	46
431	SC Saw Ld 2	HARD LEAD	87	67	47
432	Juno Lead	HARD LEAD	87	67	48
433	Follow Me	HARD LEAD	87	67	49
434	DC Triangle	HARD LEAD	87	67	50
435	Sqr-Seqence	HARD LEAD	87	67	51
436	Pure Square	HARD LEAD	87	67	52
437	Griggley	HARD LEAD	87	67	53
438	SC LegatoSaw	HARD LEAD	87	67	54
439	Lone Prophat	HARD LEAD	87	67	55
440	Dual Profs	HARD LEAD	87	67	56
441	Gwyo Press	HARD LEAD	87	67	57
442	Q DualSaws	HARD LEAD	87	67	58
443	Magulator Ld	HARD LEAD	87	67	59
444	DirtyVoltage	HARD LEAD	87	67	60
445	Clean?	HARD LEAD	87	67	61
446	Distortion	HARD LEAD	87	67	62
447	SC Syn Ld	HARD LEAD	87	67	63
448	SynLead 0322	HARD LEAD	87	67	64
449	X-Sink Delay	HARD LEAD	87	67	65
450	Destroyed Ld	HARD LEAD	87	67	66
451	Synchro Lead	HARD LEAD	87	67	67
452	Sync Ld Mono	HARD LEAD	87	67	68
453	SyncModulate	HARD LEAD	87	67	69
454	Distorted MG	HARD LEAD	87	67	70
455	SonicVampire	HARD LEAD	87	67	71
456	Blue Meanie	HARD LEAD	87	67	72
457	SC Dist Lead	HARD LEAD	87	67	73
458	Ringmod Lead	HARD LEAD	87	67	74
459	Stimulation	HARD LEAD	87	67	75
460	BodyElectric	HARD LEAD	87	67	76
461	Classic Lead	HARD LEAD	87	67	77
462	Feat Lead	HARD LEAD	87	67	78

№	Имя	Группа	MSB	LSB	PC
463	Wire Sync	HARD LEAD	87	67	79
464	Epic Lead	HARD LEAD	87	67	80
465	Bag Lead	HARD LEAD	87	67	81
466	Wezcoast	HARD LEAD	87	67	82
467	HyperJupiter	HARD LEAD	87	67	83
468	Vintagolizer	HARD LEAD	87	67	84
469	C64 Lead	HARD LEAD	87	67	85
470	303 NRG	HARD LEAD	87	67	86
471	Cell SquLead	SOFT LEAD	87	67	87
472	SC Sqr Lead	SOFT LEAD	87	67	88
473	SH Sqr Lead	SOFT LEAD	87	67	89
474	Round SQR	SOFT LEAD	87	67	90
475	Windy Synth	SOFT LEAD	87	67	91
476	Sqr Diamond	SOFT LEAD	87	67	92
477	Sinetific	SOFT LEAD	87	67	93
478	PeakArpSine	SOFT LEAD	87	67	94
479	Howards Lead	SOFT LEAD	87	67	95
480	SoloNzPeaker	SOFT LEAD	87	67	96
481	Juno SftLd	SOFT LEAD	87	67	97
482	R&B TriLead	SOFT LEAD	87	67	98
483	R&B Tri Ld2	SOFT LEAD	87	67	99
484	Jupiter Lead	SOFT LEAD	87	67	100
485	Dig-n-Duke	SOFT LEAD	87	67	101
486	SC SoftLead	SOFT LEAD	87	67	102
487	Mid Saw Ld	SOFT LEAD	87	67	103
488	X-Pulse Lead	SOFT LEAD	87	67	104
489	Mild 2-SawLd	SOFT LEAD	87	67	105
490	Mew Lead	SOFT LEAD	87	67	106
491	Shy Soloist	SOFT LEAD	87	67	107
492	Theramax	SOFT LEAD	87	67	108
493	Therasqu	SOFT LEAD	87	67	109
494	GR Lead	SOFT LEAD	87	67	110
495	SH-2 Lead	SOFT LEAD	87	67	111
496	SC ResoLead	SOFT LEAD	87	67	112
497	Modulated Ld	SOFT LEAD	87	67	113
498	Synthi Fizz	SOFT LEAD	87	67	114
499	Waspy Lead	SOFT LEAD	87	67	115
500	Pulstar Ld	SOFT LEAD	87	67	116
501	Naked Lead	SOFT LEAD	87	67	117
502	Alpha Spit	SOFT LEAD	87	67	118
503	Vliolin Lead	SOFT LEAD	87	67	119
504	Mod Lead	SOFT LEAD	87	67	120
505	JP Saw Lead	SOFT LEAD	87	67	121
506	Tristar	SOFT LEAD	87	67	122
507	Chubby Lead	SOFT LEAD	87	67	123
508	Sneaky Leady	SOFT LEAD	87	67	124
509	Shaku Lead	SOFT LEAD	87	67	125
510	Legato Tkno	SOFT LEAD	87	67	126
511	SCResoSaw Ld	SOFT LEAD	87	67	127
512	SlicCed Lead	SOFT LEAD	87	67	128
513	Mini Growl	SOFT LEAD	87	68	1
514	Evangelized	SOFT LEAD	87	68	2
515	Air Lead	SOFT LEAD	87	68	3
516	Juno-D Maj7	TECHNO SYNTH	87	68	4
517	Sweet House	TECHNO SYNTH	87	68	5
518	Periscope	TECHNO SYNTH	87	68	6
519	5th Voice	TECHNO SYNTH	87	68	7
520	HPF Sweep	TECHNO SYNTH	87	68	8
521	BPF Saw	TECHNO SYNTH	87	68	9
522	Moon Synth	TECHNO SYNTH	87	68	10
523	DelyResoSaws	TECHNO SYNTH	87	68	11
524	R-Trance	TECHNO SYNTH	87	68	12
525	Braatz...	TECHNO SYNTH	87	68	13
526	AllinOneRiff	TECHNO SYNTH	87	68	14
527	YZ Again	TECHNO SYNTH	87	68	15
528	Flazzy Lead	TECHNO SYNTH	87	68	16
529	Coffee Bee	TECHNO SYNTH	87	68	17
530	SC-303	TECHNO SYNTH	87	68	18
531	Dance Saws	TECHNO SYNTH	87	68	19
532	AluminmWires	TECHNO SYNTH	87	68	20
533	Fred&Barney	TECHNO SYNTH	87	68	21
534	Electrostars	TECHNO SYNTH	87	68	22
535	LoFiSequence	TECHNO SYNTH	87	68	23
536	MelodicDrums	TECHNO SYNTH	87	68	24
537	TB Wah	TECHNO SYNTH	87	68	25
538	Waving TB303	TECHNO SYNTH	87	68	26
539	Digi Seq	TECHNO SYNTH	87	68	27

№	Имя	Группа	MSB	LSB	PC
540	Seq Saw	TECHNO SYNTH	87	68	28
541	Reso Seq Saw	TECHNO SYNTH	87	68	29
542	DetuneSeqSaw	TECHNO SYNTH	87	68	30
543	Technotribe	TECHNO SYNTH	87	68	31
544	Teethy Grit	TECHNO SYNTH	87	68	32
545	Reperitition	TECHNO SYNTH	87	68	33
546	Killerbeez	TECHNO SYNTH	87	68	34
547	Acid Lead	TECHNO SYNTH	87	68	35
548	Tranceformer	TECHNO SYNTH	87	68	36
549	Anadroid	TECHNO SYNTH	87	68	37
550	Shroomy	TECHNO SYNTH	87	68	38
551	Noize R us	TECHNO SYNTH	87	68	39
552	Beep Melodie	TECHNO SYNTH	87	68	40
553	Morpher	TECHNO SYNTH	87	68	41
554	Uni-G	TECHNO SYNTH	87	68	42
555	Power Synth	TECHNO SYNTH	87	68	43
556	Hoover Again	TECHNO SYNTH	87	68	44
557	Alpha Said..	TECHNO SYNTH	87	68	45
558	Ravers Awake	TECHNO SYNTH	87	68	46
559	Tekno Gargle	TECHNO SYNTH	87	68	47
560	Tranceiver	TECHNO SYNTH	87	68	48
561	Techno Dream	TECHNO SYNTH	87	68	49
562	Techno Pizz	TECHNO SYNTH	87	68	50
563	VirtualHuman	PULSATING	87	68	51
564	Strobot	PULSATING	87	68	52
565	SC Strobe	PULSATING	87	68	53
566	Strobe X	PULSATING	87	68	54
567	Rhythmic 5th	PULSATING	87	68	55
568	Cell Pad	PULSATING	87	68	56
569	DarknessSide	PULSATING	87	68	57
570	Shape of X	PULSATING	87	68	58
571	Sonic Dance	PULSATING	87	68	59
572	ShapeURMusic	PULSATING	87	68	60
573	Synth Force	PULSATING	87	68	61
574	Trance Split	PULSATING	87	68	62
575	Step Trance	PULSATING	87	68	63
576	Chop Synth	PULSATING	87	68	64
577	Euro Teuro	PULSATING	87	68	65
578	Auto Trance	PULSATING	87	68	66
579	Eureggae	PULSATING	87	68	67
580	Sorry4theDLY	PULSATING	87	68	68
581	Beat Pad	PULSATING	87	68	69
582	TMT Seq Pad	PULSATING	87	68	70
583	ForYourBreak	PULSATING	87	68	71
584	HPF Slicer	PULSATING	87	68	72
585	Sliced Choir	PULSATING	87	68	73
586	Digi-Doo	PULSATING	87	68	74
587	PanningFrmnt	PULSATING	87	68	75
588	Dirty Beat	PULSATING	87	68	76
589	Electrons	PULSATING	87	68	77
590	Protons	PULSATING	87	68	78
591	Brisk Vortex	PULSATING	87	68	79
592	SC Throbulax	PULSATING	87	68	80
593	SC Lonizer	PULSATING	87	68	81
594	diGital Pad	PULSATING	87	68	82
595	StepPitShift	PULSATING	87	68	83
596	Pad Pulses	PULSATING	87	68	84
597	Seq-Pad 2	PULSATING	87	68	85
598	DSP Chaos	PULSATING	87	68	86
599	Dancefloor	PULSATING	87	68	87
600	Minor Thirds	PULSATING	87	68	88
601	FX World	PULSATING	87	68	89
602	Mr. Fourier	PULSATING	87	68	90
603	Nu Trance X	PULSATING	87	68	91
604	Auto 5thSaws	PULSATING	87	68	92
605	Cross Talk	PULSATING	87	68	93
606	Reanimation	PULSATING	87	68	94
607	VoX Chopper	PULSATING	87	68	95
608	Trevor's Pad	PULSATING	87	68	96
609	Fantomas Pad	PULSATING	87	68	97
610	Jazzy Arps	PULSATING	87	68	98
611	Keep Running	PULSATING	87	68	99
612	Step In	PULSATING	87	68	100
613	Echo Echo	PULSATING	87	68	101
614	Keep going	PULSATING	87	68	102
615	Arposphere	PULSATING	87	68	103
616	Vcco Riff	PULSATING	87	68	104

Список тембров

№	Имя	Группа	MSB	LSB	PC
617	Pulsator	PULSATING	87	68	105
618	Motion Bass	PULSATING	87	68	106
619	Sine Magic	PULSATING	87	68	107
620	Juno-D Slice	PULSATING	87	68	108
621	Pulsatron	PULSATING	87	68	109
622	Mega Sync	PULSATING	87	68	110
623	Passing by	SYNTH FX	87	68	111
624	Lazer Points	SYNTH FX	87	68	112
625	Retro Sci-Fi	SYNTH FX	87	68	113
626	Magic Chime	SYNTH FX	87	68	114
627	SC Try This!	SYNTH FX	87	68	115
628	New Planetz	SYNTH FX	87	68	116
629	Jet Noise	SYNTH FX	87	68	117
630	Chaos 2003	SYNTH FX	87	68	118
631	Control Room	SYNTH FX	87	68	119
632	OutOf sortz	SYNTH FX	87	68	120
633	Scatter	SYNTH FX	87	68	121
634	Low Beat-S	SYNTH FX	87	68	122
635	WaitnOutside	SYNTH FX	87	68	123
636	Breath Echo	SYNTH FX	87	68	124
637	SoundStrange	SYNTH FX	87	68	125
638	Cosmic Pulse	SYNTH FX	87	68	126
639	Faked Piano	SYNTH FX	87	68	127
640	SC Crystal	SYNTH FX	87	68	128
641	ResoSweep Dn	SYNTH FX	87	69	1
642	Zap B3 & C4	SYNTH FX	87	69	2
643	PolySweep Nz	SYNTH FX	87	69	3
644	Strange Land	SYNTH FX	87	69	4
645	S&H Voc	SYNTH FX	87	69	5
646	12th Planet	SYNTH FX	87	69	6
647	Scare	SYNTH FX	87	69	7
648	Hillside	SYNTH FX	87	69	8
649	Mod Scanner	SYNTH FX	87	69	9
650	SoundOnSound	SYNTH FX	87	69	10
651	Gasp	SYNTH FX	87	69	11
652	ResoSweep Up	SYNTH FX	87	69	12
653	Magic Wave	SYNTH FX	87	69	13
654	Shangri-La	SYNTH FX	87	69	14
655	Cereakiller	SYNTH FX	87	69	15
656	Cosmic Drops	SYNTH FX	87	69	16
657	Space Echo	SYNTH FX	87	69	17
658	Robot Sci-Fi	SYNTH FX	87	69	18
659	Stacc Heaven	OTHER SYNTH	87	69	19
660	Juno Poly	OTHER SYNTH	87	69	20
661	DigitalDream	OTHER SYNTH	87	69	21
662	Jucy Saw	OTHER SYNTH	87	69	22
663	Cue Tip	OTHER SYNTH	87	69	23
664	Waspy Synth	OTHER SYNTH	87	69	24
665	TB-Sequence	OTHER SYNTH	87	69	25
666	Europe Xpres	OTHER SYNTH	87	69	26
667	Squeepy	OTHER SYNTH	87	69	27
668	DOC Stack	OTHER SYNTH	87	69	28
669	Sweep Lead	OTHER SYNTH	87	69	29
670	80s Saws 1	OTHER SYNTH	87	69	30
671	80s Saws 2	OTHER SYNTH	87	69	31
672	80s Saws 3	OTHER SYNTH	87	69	32
673	Digitalless	OTHER SYNTH	87	69	33
674	Flip Pad	OTHER SYNTH	87	69	34
675	Short Detune	OTHER SYNTH	87	69	35
676	forSequence	OTHER SYNTH	87	69	36
677	Memory Pluck	OTHER SYNTH	87	69	37
678	Metalic Bass	OTHER SYNTH	87	69	38
679	Aqua	OTHER SYNTH	87	69	39
680	Big Planet	OTHER SYNTH	87	69	40
681	Wet Atax	OTHER SYNTH	87	69	41
682	Houze Clavi	OTHER SYNTH	87	69	42
683	SuperSawSlow	OTHER SYNTH	87	69	43
684	Cell Trance	OTHER SYNTH	87	69	44
685	Trancy X	OTHER SYNTH	87	69	45
686	Trancy Synth	OTHER SYNTH	87	69	46
687	Juno Trnce	OTHER SYNTH	87	69	47
688	Saw Stack	OTHER SYNTH	87	69	48
689	Frgile Saws	OTHER SYNTH	87	69	49
690	Steamed Sawz	OTHER SYNTH	87	69	50
691	RAVtune	OTHER SYNTH	87	69	51
692	Bustranza	OTHER SYNTH	87	69	52
693	AftTch Ji-n	OTHER SYNTH	87	69	53

№	Имя	Группа	MSB	LSB	PC
694	JP OctAttack	OTHER SYNTH	87	69	54
695	Oct Unison	OTHER SYNTH	87	69	55
696	Xtatic	OTHER SYNTH	87	69	56
697	Dirty Combo	OTHER SYNTH	87	69	57
698	FM's Attack	OTHER SYNTH	87	69	58
699	Digi-vox Syn	OTHER SYNTH	87	69	59
700	Fairy Factor	OTHER SYNTH	87	69	60
701	Tempest	OTHER SYNTH	87	69	61
702	X-Racer	OTHER SYNTH	87	69	62
703	TB Booster	OTHER SYNTH	87	69	63
704	Syn-Orch/Mod	OTHER SYNTH	87	69	64
705	Pressyn	OTHER SYNTH	87	69	65
706	High Five	OTHER SYNTH	87	69	66
707	4DaCommonMan	OTHER SYNTH	87	69	67
708	Orgaenia	OTHER SYNTH	87	69	68
709	Sleeper	OTHER SYNTH	87	69	69
710	Sugar Synth	OTHER SYNTH	87	69	70
711	Ice Palace	OTHER SYNTH	87	69	71
712	Story Harp	OTHER SYNTH	87	69	72
713	LostParadise	OTHER SYNTH	87	69	73
714	Magnetic 5th	OTHER SYNTH	87	69	74
715	DigmaX	OTHER SYNTH	87	69	75
716	Exhale	OTHER SYNTH	87	69	76
717	X-panda	OTHER SYNTH	87	69	77
718	Saw Keystep	OTHER SYNTH	87	69	78
719	4mant Cycle	OTHER SYNTH	87	69	79
720	Modular	OTHER SYNTH	87	69	80
721	Angel Pipes	OTHER SYNTH	87	69	81
722	Wired Synth	OTHER SYNTH	87	69	82
723	Analog Dream	OTHER SYNTH	87	69	83
724	DCO Bell Pad	OTHER SYNTH	87	69	84
725	Cell Fanta	OTHER SYNTH	87	69	85
726	Juno 5th	OTHER SYNTH	87	69	86
727	DoubleBubble	OTHER SYNTH	87	69	87
728	Cell Comb	BRIGHT PAD	87	69	88
729	Super SynStr	BRIGHT PAD	87	69	89
730	80s Str	BRIGHT PAD	87	69	90
731	PhaseStrings	BRIGHT PAD	87	69	91
732	Voyager	BRIGHT PAD	87	69	92
733	Cosmic Rays	BRIGHT PAD	87	69	93
734	Stringship	BRIGHT PAD	87	69	94
735	Fat Stacks	BRIGHT PAD	87	69	95
736	Strings R Us	BRIGHT PAD	87	69	96
737	Electric Pad	BRIGHT PAD	87	69	97
738	Neo RS-202	BRIGHT PAD	87	69	98
739	OB Rezo Pad	BRIGHT PAD	87	69	99
740	Synthi Ens	BRIGHT PAD	87	69	100
741	Giant Sweep	BRIGHT PAD	87	69	101
742	Mod Dare	BRIGHT PAD	87	69	102
743	Cell Space	BRIGHT PAD	87	69	103
744	Digi-Swell	BRIGHT PAD	87	69	104
745	Sonic Surfer	BRIGHT PAD	87	69	105
746	New Year Day	BRIGHT PAD	87	69	106
747	Polar Morn	BRIGHT PAD	87	69	107
748	Distant Sun	BRIGHT PAD	87	69	108
749	PG Chimes	BRIGHT PAD	87	69	109
750	Saturn Rings	BRIGHT PAD	87	69	110
751	Brusky	BRIGHT PAD	87	69	111
752	2 Point 2	BRIGHT PAD	87	69	112
753	2.2 Pad	BRIGHT PAD	87	69	113
754	two.two Pad	BRIGHT PAD	87	69	114
755	SaturnHolida	BRIGHT PAD	87	69	115
756	Neuro-Drone	BRIGHT PAD	87	69	116
757	In The Pass	BRIGHT PAD	87	69	117
758	Polar Night	BRIGHT PAD	87	69	118
759	Cell 5th	BRIGHT PAD	87	69	119
760	MistOver5ths	BRIGHT PAD	87	69	120
761	Gritty Pad	BRIGHT PAD	87	69	121
762	India Garden	BRIGHT PAD	87	69	122
763	BillionStars	BRIGHT PAD	87	69	123
764	Sand Pad	BRIGHT PAD	87	69	124
765	ReverseSweep	BRIGHT PAD	87	69	125
766	HugeSoundMod	BRIGHT PAD	87	69	126
767	Metal Swell	BRIGHT PAD	87	69	127
768	NuSoundtrack	BRIGHT PAD	87	69	128
769	Phat Strings	BRIGHT PAD	87	70	1
770	Soft OB Pad	SOFT PAD	87	70	2

№	Имя	Группа	MSB	LSB	PC
771	SC Hollow	SOFT PAD	87	70	3
772	SC Sqr Pad	SOFT PAD	87	70	4
773	Silk Pad	SOFT PAD	87	70	5
774	WarmReso Pad	SOFT PAD	87	70	6
775	SC Soft Pad	SOFT PAD	87	70	7
776	Air Pad	SOFT PAD	87	70	8
777	Soft Breeze	SOFT PAD	87	70	9
778	JP Strings 1	SOFT PAD	87	70	10
779	JP Strings 2	SOFT PAD	87	70	11
780	DelayStrings	SOFT PAD	87	70	12
781	NorthStrings	SOFT PAD	87	70	13
782	SC Syn Str	SOFT PAD	87	70	14
783	Slow Saw Str	SOFT PAD	87	70	15
784	Syn Strings	SOFT PAD	87	70	16
785	OB Slow Str	SOFT PAD	87	70	17
786	Strings Pad	SOFT PAD	87	70	18
787	R&B SoftPad	SOFT PAD	87	70	19
788	Reso Pad	SOFT PAD	87	70	20
789	Phat Pad	SOFT PAD	87	70	21
790	SC PhaserPad	SOFT PAD	87	70	22
791	Mystic Str	SOFT PAD	87	70	23
792	Glass Organ	SOFT PAD	87	70	24
793	Wind Pad	SOFT PAD	87	70	25
794	Combination	SOFT PAD	87	70	26
795	HumanKindnes	SOFT PAD	87	70	27
796	BeautyPad	SOFT PAD	87	70	28
797	Atmospherics	SOFT PAD	87	70	29
798	Terra Nostra	SOFT PAD	87	70	30
799	OB Aahs	SOFT PAD	87	70	31
800	Vulcano Pad	SOFT PAD	87	70	32
801	Cloud #9	SOFT PAD	87	70	33
802	Organic Pad	SOFT PAD	87	70	34
803	Hum Pad	SOFT PAD	87	70	35
804	Vox Pad	SOFT PAD	87	70	36
805	Digital Aahs	SOFT PAD	87	70	37
806	Tri 5th Pad	SOFT PAD	87	70	38
807	SC MovinPad	SOFT PAD	87	70	39
808	Seq-Pad 1	SOFT PAD	87	70	40
809	Fallow	SOFT PAD	87	70	41
810	Consolament	SOFT PAD	87	70	42
811	Spacious Pad	SOFT PAD	87	70	43
812	JD Pop Pad	SOFT PAD	87	70	44
813	JP-8 Phase	SOFT PAD	87	70	45
814	Nu Epic Pad	SOFT PAD	87	70	46
815	Forever	SOFT PAD	87	70	47
816	Flange Dream	SOFT PAD	87	70	48
817	Evolution X	SOFT PAD	87	70	49
818	Heaven Pad	SOFT PAD	87	70	50
819	Angelis Pad	SOFT PAD	87	70	51
820	Juno-106 Str	SOFT PAD	87	70	52
821	JupiterMoves	SOFT PAD	87	70	53
822	Oceanic Pad	SOFT PAD	87	70	54
823	Fairy's Song	SOFT PAD	87	70	55
824	Borealis	SOFT PAD	87	70	56
825	JK Warm Pad	SOFT PAD	87	70	57
826	Analog Bgrnd	SOFT PAD	87	70	58
827	Choir Aahs 1	VOX	87	70	59
828	Choir Aahs 2	VOX	87	70	60
829	Choir/Ooh/Aft	VOX	87	70	61
830	Angels Choir	VOX	87	70	62
831	Angelique	VOX	87	70	63
832	Gospel Oohs	VOX	87	70	64
833	Choir&Str	VOX	87	70	65
834	Aah Vox	VOX	87	70	66
835	Synvox	VOX	87	70	67
836	Uhhmm	VOX	87	70	68
837	Morning Star	VOX	87	70	69
838	Syn Opera	VOX	87	70	70
839	BeautifulOne	VOX	87	70	71
840	Ooze	VOX	87	70	72
841	Aerial Choir	VOX	87	70	73
842	3D Vox	VOX	87	70	74
843	Film Cue	VOX	87	70	75
844	Paradise	VOX	87	70	76
845	Sad ceremony	VOX	87	70	77
846	Lost Voices	VOX	87	70	78
847	Jazz Doos	VOX	87	70	79

№	Имя	Группа	MSB	LSB	PC
848	Beat Vox	VOX	87	70	80
849	Talk 2 Me	VOX	87	70	81
850	FM Vox	VOX	87	70	82
851	Let's Talk!	VOX	87	70	83
852	Nice Kalimba	PLUCKED	87	70	84
853	Quiet River	PLUCKED	87	70	85
854	Teky Drop	PLUCKED	87	70	86
855	Pat is away	PLUCKED	87	70	87
856	SC Sitar 1	PLUCKED	87	70	88
857	SC Sitar 2	PLUCKED	87	70	89
858	Sitar on C	PLUCKED	87	70	90
859	Sitar Baby	PLUCKED	87	70	91
860	Elec Sitar	PLUCKED	87	70	92
861	Neo Sitar	PLUCKED	87	70	93
862	SaraswatiRvr	PLUCKED	87	70	94
863	Bosporus	PLUCKED	87	70	95
864	Santur Stack	PLUCKED	87	70	96
865	Aerial Harp	PLUCKED	87	70	97
866	Harpiness	PLUCKED	87	70	98
867	Skydiver	PLUCKED	87	70	99
868	TroubadorEns	PLUCKED	87	70	100
869	Jamisen	PLUCKED	87	70	101
870	Koto	PLUCKED	87	70	102
871	Monsoon	PLUCKED	87	70	103
872	Bend Koto	PLUCKED	87	70	104
873	LongDistance	ETHNIC	87	70	105
874	Ambi Shaku	ETHNIC	87	70	106
875	SC Lochscape	ETHNIC	87	70	107
876	SC PipeDream	ETHNIC	87	70	108
877	SC Far East	ETHNIC	87	70	109
878	Banjo	FRETED	87	70	110
879	Timpani+Low	PERCUSSION	87	70	111
880	Timpani Roll	PERCUSSION	87	70	112
881	Bass Drum	PERCUSSION	87	70	113
882	Ambidextrous	SOUND FX	87	70	114
883	En-co-re	SOUND FX	87	70	115
884	Mobile Phone	SOUND FX	87	70	116
885	ElectroDisco	BEAT&GROOVE	87	70	117
886	Groove 007	BEAT&GROOVE	87	70	118
887	In Da Groove	BEAT&GROOVE	87	70	119
888	Sweet 80s	BEAT&GROOVE	87	70	120
889	Autotrance	BEAT&GROOVE	87	70	121
890	Juno Pop	BEAT&GROOVE	87	70	122
891	Compusonic 1	BEAT&GROOVE	87	70	123
892	Compusonic 2	BEAT&GROOVE	87	70	124
893	80s Combo	COMBINATION	87	70	125
894	Analog Days	COMBINATION	87	70	126
895	Techno Craft	COMBINATION	87	70	127
896	Lounge Kit	COMBINATION	87	70	128
897	Piano 1	AC.PIANO	121	0	1
898	Piano 1w	AC.PIANO	121	1	
899	European Pf	AC.PIANO	121	2	
900	Piano 2	AC.PIANO	121	0	2
901	Piano 2w	AC.PIANO	121	1	
902	Piano 3	AC.PIANO	121	0	3
903	Piano 3w	AC.PIANO	121	1	
904	Honky-tonk	AC.PIANO	121	0	4
905	Honky-tonk 2	AC.PIANO	121	4	
906	E.Piano 1	EL.PIANO	121	0	5
907	St.Soft EP	EL.PIANO	121	1	
908	FM+SA EP	EL.PIANO	121	2	
909	Wurly	EL.PIANO	121	3	
910	E.Piano 2	EL.PIANO	121	0	6
911	Detuned EP 2	EL.PIANO	121	1	
912	St.FM EP	EL.PIANO	121	2	
913	EP Legend	EL.PIANO	121	3	
914	EP Phase	EL.PIANO	121	4	
915	Harpsichord	KEYBOARDS	121	0	7
916	Coupled Hps.	KEYBOARDS	121	1	
917	Harpsi.w	KEYBOARDS	121	2	
918	Harpsi.o	KEYBOARDS	121	3	
919	Clav.	KEYBOARDS	121	0	8
920	Pulse Clav	KEYBOARDS	121	1	
921	Celesta	KEYBOARDS	121	0	9
922	Glockenspiel	BELL	121	0	10
923	Music Box	BELL	121	0	11
924	Vibraphone	MALLET	121	0	12

Список тембров

№	Имя	Группа	MSB	LSB	PC
925	Vibraphone w	MALLET	121	1	
926	Marimba	MALLET	121	0	13
927	Marimba w	MALLET	121	1	
928	Xylophone	MALLET	121	0	14
929	Tubular-bell	BELL	121	0	15
930	Church Bell	BELL	121	1	
931	Carillon	BELL	121	2	
932	Santur	PLUCKED	121	0	16
933	Organ 1	ORGAN	121	0	17
934	Trem. Organ	ORGAN	121	1	
935	60's Organ 1	ORGAN	121	2	
936	70's E.Organ	ORGAN	121	3	
937	Organ 2	ORGAN	121	0	18
938	Chorus Or.2	ORGAN	121	1	
939	Perc. Organ	ORGAN	121	2	
940	Organ 3	ORGAN	121	0	19
941	Church Org.1	ORGAN	121	0	20
942	Church Org.2	ORGAN	121	1	
943	Church Org.3	ORGAN	121	2	
944	Reed Organ	ORGAN	121	0	21
945	Puff Organ	ORGAN	121	1	
946	Accordion Fr	ACCRDION	121	0	22
947	Accordion It	ACCRDION	121	1	
948	Harmonica	HARMONICA	121	0	23
949	Bandoneon	ACCRDION	121	0	24
950	Nylon-str.Gt	AC.GUITAR	121	0	25
951	Ukulele	AC.GUITAR	121	1	
952	Nylon Gt.o	AC.GUITAR	121	2	
953	Nylon Gt.2	AC.GUITAR	121	3	
954	Steel-str.Gt	AC.GUITAR	121	0	26
955	12-str.Gt	AC.GUITAR	121	1	
956	Mandolin	AC.GUITAR	121	2	
957	Steel + Body	AC.GUITAR	121	3	
958	Jazz Gt.	EL.GUITAR	121	0	27
959	Pedal Steel	EL.GUITAR	121	1	
960	Clean Gt.	EL.GUITAR	121	0	28
961	Chorus Gt.	EL.GUITAR	121	1	
962	Mid Tone GTR	EL.GUITAR	121	2	
963	Muted Gt.	EL.GUITAR	121	0	29
964	Funk Pop	EL.GUITAR	121	1	
965	Funk Gt.2	EL.GUITAR	121	2	
966	Jazz Man	EL.GUITAR	121	3	
967	Overdrive Gt	DIST.GUITAR	121	0	30
968	Guitar Pinch	DIST.GUITAR	121	1	
969	DistortionGt	DIST.GUITAR	121	0	31
970	Feedback Gt.	DIST.GUITAR	121	1	
971	Dist Rtm GTR	DIST.GUITAR	121	2	
972	Gt.Harmonics	EL.GUITAR	121	0	32
973	Gt. Feedback	EL.GUITAR	121	1	
974	Acoustic Bs.	BASS	121	0	33
975	Fingered Bs.	BASS	121	0	34
976	Finger Slap	BASS	121	1	
977	Picked Bass	BASS	121	0	35
978	Fretless Bs.	BASS	121	0	36
979	Slap Bass 1	BASS	121	0	37
980	Slap Bass 2	BASS	121	0	38
981	Synth Bass 1	SYNTH BASS	121	0	39
982	SynthBass101	SYNTH BASS	121	1	
983	Acid Bass	SYNTH BASS	121	2	
984	Clavi Bass	SYNTH BASS	121	3	
985	Hammer	SYNTH BASS	121	4	
986	Synth Bass 2	SYNTH BASS	121	0	40
987	Beef FM Bass	SYNTH BASS	121	1	
988	RubberBass 2	SYNTH BASS	121	2	
989	Attack Pulse	SYNTH BASS	121	3	
990	Violin	STRINGS	121	0	41
991	Slow Violin	STRINGS	121	1	
992	Viola	STRINGS	121	0	42
993	Cello	STRINGS	121	0	43
994	Contrabass	STRINGS	121	0	44
995	Tremolo Str	STRINGS	121	0	45
996	PizzicatoStr	STRINGS	121	0	46
997	Harp	PLUCKED	121	0	47
998	Yang Qin	PLUCKED	121	1	
999	Timpani	PERCUSSION	121	0	48
1000	Strings	STRINGS	121	0	49
1001	Orchestra	ORCHESTRA	121	1	

№	Имя	Группа	MSB	LSB	PC
1002	60s Strings	STRINGS	121	2	
1003	Slow Strings	STRINGS	121	0	50
1004	Syn.Strings1	STRINGS	121	0	51
1005	Syn.Strings3	STRINGS	121	1	
1006	Syn.Strings2	SOFT PAD	121	0	52
1007	Choir Aahs	VOX	121	0	53
1008	Chorus Aahs	VOX	121	1	
1009	Voice Oohs	VOX	121	0	54
1010	Humming	VOX	121	1	
1011	SynVox	VOX	121	0	55
1012	Analag Voice	VOX	121	1	
1013	OrchestraHit	HIT&STAB	121	0	56
1014	Bass Hit	HIT&STAB	121	1	
1015	6th Hit	HIT&STAB	121	2	
1016	Euro Hit	HIT&STAB	121	3	
1017	Trumpet	AC.BRASS	121	0	57
1018	Dark Trumpet	AC.BRASS	121	1	
1019	Trombone	AC.BRASS	121	0	58
1020	Trombone 2	AC.BRASS	121	1	
1021	Bright Tb	AC.BRASS	121	2	
1022	Tuba	AC.BRASS	121	0	59
1023	MutedTrumpet	AC.BRASS	121	0	60
1024	MuteTrumpet2	AC.BRASS	121	1	
1025	French Horns	AC.BRASS	121	0	61
1026	Fr.Horn 2	AC.BRASS	121	1	
1027	Brass 1	AC.BRASS	121	0	62
1028	Brass 2	AC.BRASS	121	1	
1029	Synth Brass1	SYNTH BRASS	121	0	63
1030	JP Brass	SYNTH BRASS	121	1	
1031	Oct SynBrass	SYNTH BRASS	121	2	
1032	Jump Brass	SYNTH BRASS	121	3	
1033	Synth Brass2	SYNTH BRASS	121	0	64
1034	SynBrass sfz	SYNTH BRASS	121	1	
1035	Velo Brass 1	SYNTH BRASS	121	2	
1036	Soprano Sax	SAX	121	0	65
1037	Alto Sax	SAX	121	0	66
1038	Tenor Sax	SAX	121	0	67
1039	Baritone Sax	SAX	121	0	68
1040	Oboe	WIND	121	0	69
1041	English Horn	WIND	121	0	70
1042	Bassoon	WIND	121	0	71
1043	Clarinet	WIND	121	0	72
1044	Piccolo	FLUTE	121	0	73
1045	Flute	FLUTE	121	0	74
1046	Recorder	FLUTE	121	0	75
1047	Pan Flute	FLUTE	121	0	76
1048	Bottle Blow	FLUTE	121	0	77
1049	Shakuhachi	ETHNIC	121	0	78
1050	Whistle	FLUTE	121	0	79
1051	Ocarina	FLUTE	121	0	80
1052	Square Wave	HARD LEAD	121	0	81
1053	MG Square	HARD LEAD	121	1	
1054	2600 Sine	HARD LEAD	121	2	
1055	Saw Wave	HARD LEAD	121	0	82
1056	OB2 Saw	HARD LEAD	121	1	
1057	Doctor Solo	HARD LEAD	121	2	
1058	Natural Lead	HARD LEAD	121	3	
1059	SequencedSaw	HARD LEAD	121	4	
1060	Syn.Calliope	SOFT LEAD	121	0	83
1061	Chiffer Lead	SOFT LEAD	121	0	84
1062	Charang	HARD LEAD	121	0	85
1063	Wire Lead	HARD LEAD	121	1	
1064	Solo Vox	SOFT LEAD	121	0	86
1065	5th Saw Wave	HARD LEAD	121	0	87
1066	Bass & Lead	HARD LEAD	121	0	88
1067	Delayed Lead	HARD LEAD	121	1	
1068	Fantasia	OTHER SYNTH	121	0	89
1069	Warm Pad	SOFT PAD	121	0	90
1070	Sine Pad	SOFT PAD	121	1	
1071	Polysynth	OTHER SYNTH	121	0	91
1072	Space Voice	VOX	121	0	92
1073	Itopia	VOX	121	1	
1074	Bowed Glass	SOFT PAD	121	0	93
1075	Metal Pad	BRIGHT PAD	121	0	94
1076	Halo Pad	BRIGHT PAD	121	0	95
1077	Sweep Pad	SOFT PAD	121	0	96
1078	Ice Rain	OTHER SYNTH	121	0	97

№	Имя	Группа	MSB	LSB	PC
1079	Soundtrack	SOFT PAD	121	0	98
1080	Crystal	BELL	121	0	99
1081	Syn Mallet	BELL	121	1	
1082	Atmosphere	AC.GUITAR	121	0	100
1083	Brightness	OTHER SYNTH	121	0	101
1084	Goblin	PULSATING	121	0	102
1085	Echo Drops	BRIGHT PAD	121	0	103
1086	Echo Bell	BRIGHT PAD	121	1	
1087	Echo Pan	BRIGHT PAD	121	2	
1088	Star Theme	BRIGHT PAD	121	0	104
1089	Sitar	PLUCKED	121	0	105
1090	Sitar 2	PLUCKED	121	1	
1091	Banjo	FRETTED	121	0	106
1092	Shamisen	PLUCKED	121	0	107
1093	Koto	PLUCKED	121	0	108
1094	Taisho Koto	PLUCKED	121	1	
1095	Kalimba	PLUCKED	121	0	109
1096	Bagpipe	ETHNIC	121	0	110
1097	Fiddle	STRINGS	121	0	111
1098	Shanai	ETHNIC	121	0	112
1099	Tinkle Bell	BELL	121	0	113
1100	Agogo	PERCUSSION	121	0	114
1101	Steel Drums	MALLET	121	0	115
1102	Woodblock	PERCUSSION	121	0	116
1103	Castanets	PERCUSSION	121	1	
1104	Taiko	PERCUSSION	121	0	117
1105	Concert BD	PERCUSSION	121	1	
1106	Melo. Tom 1	PERCUSSION	121	0	118
1107	Melo. Tom 2	PERCUSSION	121	1	
1108	Synth Drum	PERCUSSION	121	0	119
1109	808 Tom	PERCUSSION	121	1	
1110	Elec Perc	PERCUSSION	121	1	
1111	Reverse Cym.	PERCUSSION	121	0	120
1112	Gt.FretNoise	AC.GUITAR	121	0	121
1113	Gt.Cut Noise	AC.GUITAR	121	1	
1114	String Slap	AC.GUITAR	121	2	
1115	Breath Noise	SYNTH FX	121	0	122
1116	Fl.Key Click	SYNTH FX	121	1	
1117	Seashore	SOUND FX	121	0	123
1118	Rain	SOUND FX	121	1	
1119	Thunder	SOUND FX	121	2	
1120	Wind	SOUND FX	121	3	
1121	Stream	SOUND FX	121	4	
1122	Bubble	SOUND FX	121	5	
1123	Bird	SOUND FX	121	0	124
1124	Dog	SOUND FX	121	1	
1125	Horse-Gallop	SOUND FX	121	2	
1126	Bird 2	SOUND FX	121	3	
1127	Telephone 1	SOUND FX	121	0	125
1128	Telephone 2	SOUND FX	121	1	
1129	DoorCreaking	SOUND FX	121	2	
1130	Door	SOUND FX	121	3	
1131	Scratch	SOUND FX	121	4	
1132	Wind Chimes	SOUND FX	121	5	
1133	Helicopter	SOUND FX	121	0	126
1134	Car-Engine	SOUND FX	121	1	
1135	Car-Stop	SOUND FX	121	2	
1136	Car-Pass	SOUND FX	121	3	
1137	Car-Crash	SOUND FX	121	4	
1138	Siren	SOUND FX	121	5	
1139	Train	SOUND FX	121	6	
1140	Jetplane	SOUND FX	121	7	
1141	Starship	SOUND FX	121	8	
1142	Burst Noise	SOUND FX	121	9	
1143	Applause	SOUND FX	121	0	127
1144	Laughing	SOUND FX	121	1	
1145	Screaming	SOUND FX	121	2	
1146	Punch	SOUND FX	121	3	
1147	Heart Beat	SOUND FX	121	4	
1148	Footsteps	SOUND FX	121	5	
1149	Gun Shot	SOUND FX	121	0	128
1150	Machine Gun	SOUND FX	121	1	
1151	Lasergun	SOUND FX	121	2	
1152	Explosion	SOUND FX	121	3	
1153	GW Std Kit	RHYTHM	86	64	1
1154	WD Std Kit	RHYTHM	86	64	2
1155	LD Std Kit	RHYTHM	86	64	3

№	Имя	Группа	MSB	LSB	PC
1156	TY Std Kit	RHYTHM	86	64	4
1157	StandardKit1	RHYTHM	86	64	5
1158	StandardKit2	RHYTHM	86	64	6
1159	StandardKit3	RHYTHM	86	64	7
1160	Rock Kit 1	RHYTHM	86	64	8
1161	Rock Kit 2	RHYTHM	86	64	9
1162	Brush Jz Kit	RHYTHM	86	64	10
1163	Orch Kit	RHYTHM	86	64	11
1164	909 808 Kit	RHYTHM	86	64	12
1165	Limiter Kit	RHYTHM	86	64	13
1166	HipHop Kit 1	RHYTHM	86	64	14
1167	R&B Kit	RHYTHM	86	64	15
1168	HiFi R&B Kit	RHYTHM	86	64	16
1169	Machine Kit1	RHYTHM	86	64	17
1170	Kit-Euro:POP	RHYTHM	86	64	18
1171	House Kit	RHYTHM	86	64	19
1172	Nu Technica	RHYTHM	86	64	20
1173	Machine Kit2	RHYTHM	86	64	21
1174	ArtificalKit	RHYTHM	86	64	22
1175	Noise Kit	RHYTHM	86	64	23
1176	Kick Menu	RHYTHM	86	64	24
1177	Snare Menu	RHYTHM	86	64	25
1178	Snr/Rim Menu	RHYTHM	86	64	26
1179	HiHat Menu	RHYTHM	86	64	27
1180	Tom Menu	RHYTHM	86	64	28
1181	Clp&Cym&Hit	RHYTHM	86	64	29
1182	FX/SFX Menu	RHYTHM	86	64	30
1183	Percussion	RHYTHM	86	64	31
1184	Scr&Voi&Wld	RHYTHM	86	64	32
1185	GM2 STANDARD	RHYTHM	120	0	1
1186	GM2 ROOM	RHYTHM	120	0	9
1187	GM2 POWER	RHYTHM	120	0	17
1188	GM2 ELECTRIC	RHYTHM	120	0	25
1189	GM2 ANALOG	RHYTHM	120	0	26
1190	GM2 JAZZ	RHYTHM	120	0	33
1191	GM2 BRUSH	RHYTHM	120	0	41
1192	GM2 ORCHSTRA	RHYTHM	120	0	49
1193	GM2 SFX	RHYTHM	120	0	57

Список наборов ударных

Группа Preset

№	Имя
1153	GW Std Kit
1154	WD Std Kit
1155	LD Std Kit
1156	TY Std Kit
1157	StandardKit1
1158	StandardKit2
1159	StandardKit3
1160	Rock Kit 1
1161	Rock Kit 2
1162	Brush Jz Kit
1163	Orch Kit
1164	909 808 Kit
1165	Limiter Kit
1166	HipHop Kit 1
1167	R&B Kit
1168	HiFi R&B Kit
1169	Machine Kit1
1170	Kit-Euro:POP
1171	House Kit
1172	Nu Technica
1173	Machine Kit2
1174	ArtificalKit
1175	Noise Kit
1176	Kick Menu
1177	Snare Menu
1178	Snr/Rim Menu
1179	HiHat Menu
1180	Tom Menu
1181	Clp&Cym&Hit
1182	FX/SFX Menu
1183	Percussion
1184	Scrh&Voi&Wld

Группа GM

№	Имя
1185	GM2 STANDARD
1186	GM2 ROOM
1187	GM2 POWER
1188	GM2 ELECTRIC
1189	GM2 ANALOG
1190	GM2 JAZZ
1191	GM2 BRUSH
1192	GM2 ORCHSTRA
1193	GM2 SFX

Группа Preset

Preset: № ноты	1153 GW Std Kit	1154 WD Std Kit	1155 LD Std Kit	1156 TY Std Kit	1157 StandardKit1	1158 StandardKit2
28	Dance Kick	Dance Kick	Dance Kick	Dance Kick	MaxLow Kick2	Dance Kick
29	Dry Kick 1	Dry Kick 1	Dry Kick 1	Dry Kick 1	Rk CmpKick	Dry Kick 1
30	Snr Roll	Snr Roll	Snr Roll	Snr Roll	Gospel Clap	Snr Roll
31	Power Kick	Power Kick	Power Kick	Power Kick	Sweep Bass	Power Kick
32	Amb.Snr 2	Amb.Snr 2	Amb.Snr 2	Amb.Snr2 p	Sft Snr Gst	Amb.Snr 2p
33	Power Kick	Reg.Kick 2	Reg.Kick 2	Power Kick	HipHop Kick2	Power Kick
34	Reg.PHH	Reg.PHH	Reg.PHH	Reg.PHH	Reg.PHH	Reg.PHH
35	Reg.Kick	Reg.Kick 1	Reg.Kick 1	Reg.Kick	Reg.Kick 1	Reg.Kick 1
C2 36	SF Kick 1	WD Kick	LD Kick	TY Kick	Reg.Kick 2	Reg.Kick 2
37	SF CStk	WD CStk	LD CStk	TY CStk	Reg.Stick	Wild Stick
38	SF Snr	WD Snr	LD Snr	TY Snr	Reg.Snr 2	Amb.Snr 1
39	SF Snr Gst	SF Snr Gst	Reg.Snr Gst	SF SnrGst	Reg.Snr Gst	Reg.Snr Gst
40	SF Rim	WD Rim	LD Rim	TY Rim	Reg.Snr 1	Amb.Snr 2
41	RR F.Tom	RR F.Tom	RR F.Tom	RR F.Tom	Reg.F.Tom	Reg.F.Tom
42	Reg.CHH 1	Reg.CHH 1	Reg.CHH 1	Reg.CHH 1	Reg.CHH 1	Reg.CHH 1
43	SF L.Tom	TY L.Tom	LD L.Tom	TY L.Tom	Reg.L.Tom	Reg.L.Tom
44	Reg.CHH 2	Reg.CHH 2	Reg.CHH 2	Reg.CHH 2	Reg.CHH 2	Reg.CHH 2
45	SF M.Tom	TY M.Tom	LD M.Tom	TY M.Tom	Reg.M.Tom 1	Reg.M.Tom
46	Reg.OHH	Reg.OHH	Reg.OHH	Reg.OHH	Reg.OHH	Reg.OHH
47	SF MT Flm	TY M.Tom	LD M.Tom	TY M.Tom	Reg.M.Tom 2	Reg.M.TomFlm
C3 48	SF H.Tom	TY H.Tom	LD H.Tom	TY H.Tom	Reg.H.Tom 1	Reg.H.Tom
49	Crash Cym1a	Crash Cym1a	Crash Cym1a	Crash Cym 2	Crash Cym1	Crash Cym1a
50	SF HT Flm	TY H.Tom	LD H.Tom	TY H.Tom	Reg.H.Tom 2	Reg.H.TomFlm
51	Rock Ride 1	Rock Ride 1	Rock Ride 1	Rock Ride 1	Rock Ride	Rock Ride 1
52	China Cymbal	China Cymbal	China Cymbal	China Cymbal	China Cymbal	China Cymbal
53	Splash Cym	Splash Cym	Splash Cym	Splash Cym	Ride Edge	Splash Cym
54	Tamborine2	Tamborine 3	Tamborine 3	Tamborine2	Tamborine	Tamborine
55	Rock Crash 1	Rock Crash 1	Rock Crash 1	Crash Cym1a	Crash Cym2a	Rock Crash 1
56	Cowbell3	Cowbell3	Cowbell3	Cowbell3	Cowbell Low	Cowbell Hi
57	Crash Cym1b	Crash Cym1b	Crash Cym1	Crash Cym1b	Crash Cym2b	Crash Cym1b
58	Cowbell2 Lng	Cowbell2 Lng	Cowbell	Cowbell2 Lng	Cowbell Hi	Cowbell Low
59	Rock Ride 2	Rock Ride 2	Rock Ride 2	Rock Ride 2	Ride Bell	Rock Ride 2
C4 60	Conga 2H Mt	Conga Hi Mt	Conga 2H Mt	Conga 2H Mt	Conga Hi Mt	Conga Hi Mt
61	Conga 2L Mt	Conga Lo Mt	Conga 2L Mt	Conga 2L Mt	Conga Lo Mt	Conga Lo Mt
62	Conga 2H Slp	Conga Hi Slp	Conga 2H Slp	Conga 2H Slp	Conga Lo	Conga Hi Slp
63	Conga 2H Op	Conga Hi Op	Conga 2H Op	Conga 2H Op	Conga Hi Op	Conga Hi Op
64	Conga 2L Op	Conga Lo Op	Conga Lo Op	Conga 2L Op	Conga Lo Op	Conga Lo Op
65	Timbare 4	Timbale Hi	Timbale 1	Timbare 4	Timbale Hi	Timbale Hi
66	Timbare 3	Timbale Low	Timbale 2	Timbare 3	Timbale Low	Timbale Low
67	Agogo 2 Hi	Mild Agogo H	Agogo 2 Hi	Agogo 2 Hi	Agogo Bell H	Mild Agogo H
68	Agogo 2 Low	Mild Agogo L	Agogo 2 Low	Agogo 2 Low	Agogo Bell L	Mild Agogo L
69	Cabasa 2	Cabasa Up	Cabasa 2	Cabasa 2	Cabasa Up	Cabasa Up
70	Shaker 2	Maracas	Shaker 2	Shaker 1	Maracas	Maracas
71	Whistle Shrt	Whistle Shrt	Whistle Shrt	Whistle Shrt	Whistle Shrt	Whistle Shrt
C5 72	Whistle Long	Whistle Long	Whistle	Whistle Long	Whistle Long	Whistle Long
73	Guiro 2 Up	Guiro Short	Guiro 2 Up	Guiro 2 Up	Guiro Short	Guiro Short
74	Guiro 2 Down	Guiro Long	Guiro Long	Guiro 2 Down	Guiro Long	Guiro Long
75	Claves 2	Claves	Claves 2	Claves 2	Claves	Claves
76	Wood Block2H	Wood Block H	Wood Block2H	Wood Block2H	Wood Block H	Wood Block H
77	Wood Block2L	Wood Block L	Wood Block2L	Wood Block2L	Wood Block L	Wood Block L
78	Cuica 2 Low	Cuica Mute	Cuica 2 Low	Cuica 2 Low	Cuica Mute	Cuica Mute
79	Cuica 2 Hi	Cuica Open	Cuica 2 Hi	Cuica 2 Hi	Cuica Open	Cuica Open
80	Triangle Mt	Triangle Mt	Triangle Mt	Triangle Mt	Triangle Mt	Triangle Mt
81	Triangle Op	Triangle Op	Triangle Op	Triangle Op	Triangle Op	Triangle Op
82	Cabasa2 Cut	Cabasa Cut	Cabasa2 Cut	Cabasa2 Cut	Cabasa Cut	Cabasa Cut
83	DigiSpectrum	DigiSpectrum	DigiSpectrum	DigiSpectrum	Castanet	DigiSpectrum
C6 84	Wind Chime	Wind Chime	Wind Chime	Wind Chime	Bongo Hi Mt	Wind Chime
85	Wood Block2M	Wood Block M	Wood Block2M	Wood Block2M	Bongo Hi Slp	Wood Block M
86	Cajon 2	Cajon 2	Cajon 2	Cajon 2	Bongo Lo Slp	Cajon 2
87	ConcertBD	ConcertBD	ConcertBD	ConcertBD	Bongo Hi Op	ConcertBD
88	R&B Kick	R&B Kick	R&B Kick	R&B Kick	Bongo Lo Op	R&B Kick
89	Dry Kick 2	Dry Kick 2	Dry Kick 2	Dry Kick 2	Cajon 1	Dry Kick 2
90	Old Kick	Old Kick	Old Kick	Old Kick	Cajon 2	Old Kick
91	Jazz Doos	Jazz Doos	Jazz Doos	Jazz Doos	Cajon 3	Jazz Doos
92	Agogo Noise	Agogo Noise	Agogo Noise	Agogo Noise	Vint Snr 2	Agogo Noise
93	Rock OHH	Rock OHH	Rock OHH	Rock OHH	Shaker 3	Rock OHH
94	JD Anklungs	JD Anklungs	JD Anklungs	JD Anklungs	WD Rim	JD Anklungs
95	Rock OHH	Rock OHH	Rock OHH	Rock OHH	Mix Kick 1	Rock OHH
C7 96	Cajon 3	Cajon 3	Cajon 3	Cajon 3	Mix Kick 2	Mix Kick 1
97	Cajon 1	Cajon 1	Cajon 1	Cajon 1	Mix Kick 3	Cajon 1
98	Mix Kick 4	Mix Clap	Mix Kick 4	TY Rim f	Mix Kick 4	Mix Kick 2
99	Gospel Clap	Gospel Clap	Gospel Clap	Gospel Clap	Mix Kick 5	Gospel Clap
100	Bright Clap	Bright Clap	Bright Clap	Bright Clap	Mix Clap 1	Bright Clap
101	Rock Rd Cup	Rock Rd Cup	Rock Rd Cup	Rock Rd Cup	Wind Chime	Rock Rd Cup
102	Cowbell	Cowbell	Cowbell	Cowbell	Tibet Cymbal	Cowbell
103	Crash Cym 2	Crash Cym 2	Crash Cym 2	Crash Cym 2	Crotale	Crash Cym 2

Список наборов ударных

Preset: № ноты	1159 StandardKit3	1160 Rock Kit 1	1161 Rock Kit 2	1162 Brush Jz Kit	1163 Orch Kit	1164 909 808 Kit
28	HipHop Kick2	R&B Kick	MaxLow Kick2	TR909 Kick1a	Timpani Roll	TR909 Kick 2
29	Syn Swt Atk1	Rk CmpKick	MaxLow Kick1	TR909 Kick1b	ConcertBD 2	TR909 Kick 4
30	Lo-Bit Stk 1	Sft Snr Gst	LD Rim mf	Jazz Snr	R8 Shaker 1	Urbn Sn Roll
31	TR707 Kick	Dry Kick 4	Power Kick	Reg.Kick 1	Jngl pkt Snr	TR909 Kick 5
32	TR808 Snr 5	Snr Roll	Mix Clap 2	Soft Jz Roll	Reverse Cym	TR909 Snr 3
33	Vint Kick 1	SH32 Kick	Vint Kick	Reg.Kick 2	Snr Roll	TR909 Kick 3
34	Reg.PHH	Reg.PHH	Rock CHH2	Reg.PHH	Jazz Ride	TR909 PHH 2
35	Vint Kick 2	Reg.Kick 1	Rock Kick	Jazz Kick 1	Timpani Roll	TR909 Kick 6
C2 36	Old Kick 1	Reg.Kick 2	Rk CmpKick	Jazz Kick 2	ConcertBD 1	TR909 Kick 1
37	Lo-Bit Stk 4	Reg.Stick	Wild Stick	Hard Stick	Hard Stick	TR909 Rim
38	Reg.Snr 1	Reg.Snr2	Maple Snr	Jazz Rim	Amb.Snr 2	TR909 Snr 1
39	Amb Clap	Reg.Snr Gst	Sft Snr Gst	Jz Brsh Swsh	Gospel Clap	TR909 Clap 1
40	TY Rim	Reg.Snr1	Reg.Snr1	Jazz Snr	Concert SD	TR909 Snr 2
41	Jazz Lo Tom1	Reg.F.Tom	Sharp L.Tom1	Reg.F.Tom 1	Timpani F	TR909 Tom L
42	Reg.CHH 1	Reg.CHH 1	Rock CHH 1	Reg.CHH 1	Timpani F#	TR909 CHH 1
43	Jazz Lo Tom2	Reg.L.Tom	Sharp L.Tom2	Reg.L.Tom 1	Timpani G	TR909 Tom L
44	Reg.CHH 2	Reg.CHH 2	Reg.PHH	Reg.CHH 2	Timpani G#	TR909 PHH 1
45	Jazz Mid Tom	Reg.M.Tom	Sharp L.Tom3	Reg.M.Tom 1	Timpani A	TR909 Tom M
46	Reg.OHH	Reg.OHH	Rock OHH	Reg.OHH	Timpani A#	TR909 OHH 2
47	Jazz Mid Tom	Reg.M.TomFlm	Sharp H.Tom1	Reg.M.Tom 1	Timpani B	TR909 Tom M
C3 48	Jazz Hi Tom	Reg.H.Tom	Sharp H.Tom2	Reg.H.Tom 1	Timpani C	TR909 Tom H
49	Crash Cym1	Crash Cym1a	Crash Cym1	Jazz Crash	Timpani C#	TR909 Crash
50	Jazz Hi Tom	Reg.H.TomFlm	Sharp H.Tom3	Reg.H.Tom 1	Timpani D	TR909 Tom H
51	Rock Rd Edge	Rock Ride 1	Ride Cymbal	Jazz Ride 1	Timpani D#	TR909 Ride 1
52	China Cymbal	China Cymbal	China Cymbal	China Cym 1	Timpani E	TR909 Crash1
53	Rock Rd Cup	Splash Cym	Ride Bell	Ride Edge	Timpani f	TR909 Ride 2
54	Tamborine	Tamborine	Tamborine 3	Tamborine	Tamborine 3	CR78 Tamb 1
55	Splash Cym	Rock Crash 1	Rock Crash 2	Crash Cym	Concert Cym	TR909 Crash2
56	Cowbell	Cowbell Hi	Cowbell Mute	Cowbell Low	Cowbell Mute	JD Sm Metal
57	Rock Crash 2	Crash Cym1b	Splash Cym	Crash Cym	Concert Cym2	TR909 Ride 3
58	TR808 Cym	Cowbell Low	Cowbell	Cowbell Hi	Ride Cymbal	Syn Swt Atk3
59	Jazz Ride	Rock Ride 2	Rock Rd.Cup	Ride Bell	Crash.Cym1	TR808 Kick.1
C4 60	Bongo Hi	Conga Hi Mt	Conga Hi Mt	Conga Hi Mt	Bongo Hi Op	TR808 Kick 2
61	Bongo Lo	Conga Lo Mt	Conga Lo Mt	Conga Lo Mt	Bongo Lo Op	TR808 Rim
62	Conga Hi Mt	Conga Hi Slp	Conga Slp Op	Conga Lo Slp	Conga Hi Mt	TR808 Snr 2
63	Conga Hi	Conga Hi Op	Conga Hi Op	Conga Hi Op	Conga Hi Op	TR808 Clap 2
64	Conga Lo	Conga Lo Op	Conga Lo Op	Conga Lo Op	Conga Lo Op	TR808 Snr 4
65	Timbale Hi	Timbale Hi	Timbale Hi	Timbale Hi	Timbale Hi	TR808 Tom L
66	Timbale Low	Timbale Low	Timbale Low	Timbale Low	Timbale Low	TR808 CHH 1
67	Cowbell Hi	Agogo Bell H	Agogo Bell H	Agogo Bell H	Agogo Bell H	TR808 Tom L
68	Cowbell Low	Agogo Bell L	Agogo Bell L	Agogo Bell L	Agogo Bell L	TR808 CHH 2
69	Cabasa	Cabasa Up	Cabasa Up	Cabasa Up	Cabasa Up	TR808 Tom M
70	Shaker	Maracas	Maracas	Maracas	Maracas	TR808 OHH 1
71	Noise OHH 2	Whistle Shrt	Whistle Shrt	Jazz Kick 1	Whistle Shrt	TR808 Tom M
C5 72	Scratch 5	Whistle Long	Whistle Long	Jazz Kick 2	Whistle Long	TR808 Tom H
73	Syn Low Atk2	Guiro Short	Guiro Short	Hard Stick	Guiro Short	TR808Cowbell
74	MG Zap 3	Guiro Long	Guiro Long	Jazz Rim	Guiro Long	TR808 Tom H
75	Syn Swt Atk1	Claves	Claves	Sft Snr Gst	Claves	TR606 Cym
76	Syn Swt Atk4	Wood Block H	Wood Block H	Jazz Snr	Wood Block H	TR606 OHH 1
77	Bongo Hi Slp	Wood Block L	Wood Block L	Reg.F.Tom 2	Wood Block L	TR606 OHH 2
78	Noise OHH	Cuica Mute	Cuica Mute	Reg.CHH 1	Cuica Mute	CR78 Tamb 2
79	Noise CHH	Cuica Open	Cuica Open	Reg.L.Tom 2	Cuica Open	CR78 OHH 1
80	Triangle 1	Triangle Mt	Triangle Mt	Reg.CHH 2	Triangle Mt	Cowbell Mute
81	Triangle 2	Triangle Op	Triangle Op	Reg.M.Tom 2	Triangle Op	CR78 OHH 2
82	Cajon 1	Cabasa Cut	Cabasa Cut	Reg.OHH	Cabasa Cut	Syn Swt Atk5
83	Cajon 3	DigiSpectrum	Wind Chime	Reg.M.TomFlm	Finger_Snap	TR808.OHH.2
C6 84	Wind Chime	Wind Chime	Dist Chord 1	Reg.H.Tom 2	Wind Chime	808 Maracas
85	SprgDrm Hit	Dist Chord 1	Dist Chord 2	Jazz Cymbal	Tibet Cymbal	TR808 Claves
86	Crotale	Dist Chord 2	Dist Chord 3	Reg.H.TomFlm	Vibraslap	Triangle Mt
87	R8 Click	Dist Chord 3	Dist Chord 4	Jazz Ride 2	Crotale	Triangle Op
88	Metro Bell	Dist Chord 4	Dist Chord 5	China Cym 2	Applause	Narrow Hit 2
89	DR202 Beep	Dist Chord 5	Dist Chord 6	Cajon 1	TubulrBel F	TR808 Cym1
90	Reverse Cym	Rock CHH 2	Rock CHH 2	Cajon 2	TubulrBel F#	MG Zap 4
91	Xylo Seq.	Cowbell 2a	Dist Chord 7	Cajon 3	TubulrBel G	Scratch 1
92	Vinyl Noise	Rock CHH 1	DistGtr Nz 1	Vint Snr 2	TubulrBel G#	MG Zap 1
93	Mobile Phone	Cowbell 2b	DistGtr Nz 2	Shaker 3	TubulrBel A	TR606 Snr 2
94	Group Snap	Rock OHH	DistGtr Nz 3	WD Rim f	TubulrBel A#	Synth Saw
95	Laser	Fng.EB2.Sld	JD Switch	Mix Kick 1	TubulrBel B	Digi_Breath
C7 96	Siren	Cajon 3	Cajon 3	Mix Kick 2	TubulrBel C	TR808 Cym2
97	AnalogKick 3	Cajon 2	Cajon 2	Mix Kick 3	TubulrBel C#	TR808 Conga1
98	Old Kick 2	Cajon 1	Cajon 1	Mix Kick 4	TubulrBel D	TR808 Conga2
99	Reg.Kick	Gospel Clap	Real Clap	Mix Kick 5	TubulrBel D#	Cajon 1
100	TR909 Snr 4	Rock Crash 2	Gospel Clap	Mix Clap 1	TubulrBel E	Vint Snr 3
101	TR808 Snr 2	Rock Rd Cup	Tibet Cymbal	Wind Chime	TubulrBel f	Door Creak
102	Short Snr1	Club FinSnap	Tamborine 1	Tibet Cymbal	Church Bell1	Vint.Phone
103	Vint Snr 4	TR909 Snr 6	Tamborine 2	Crotale	Church Bell2	Door Creak

Preset: № ноты	1165 Limiter Kit	1166 HipHop Kit 1	1167 R&B Kit	1168 HiFi R&B Kit	1169 Machine Kit1	1170 Kit-Euro:POP
28	Dance Kick 1	PlasticKick2	70's Kick	MaxLow Kick2	TR909 Kick 2	TR707 Kick
29	HipHop Kick1	Group Snap	AnalogKick 6	FB Kick	TR909 Kick 4	AnalogKick 1
30	WD CStk	Snr Roll	Urbn Sn Roll	Rough Kick1a	Light Snr	Dirty Snr 6
31	R&B Kick 1	AnalogKick 3	HipHop Kick2	MaxLow Kick1	Mix Kick 5	FB Kick
32	Wild Stick	GoodOld Snr5	R&B ShrtSnr1	Rough Kick3	DR660 Snr	BrushRoll
33	Dance Kick 2	Dist Kick	Old Kick	Rk CmpKick	Mix Kick 2	PlasticKick2
34	Hip PHH	Noise CHH	HipHop CHH	TR909 Kick 5	TR808 PHH	Reg.CHH 2
35	LD Kick	TR707 Kick	EuroHit Kick	Rough Kick1b	AnalogKick 6	Power Kick
C2 36	R&B Kick 2	Dry Kick 4	TR909 Kick 1	R&B Kick	70's Kick 1	TR909 Kick 6
37	Lo-Bit Stk 2	Jazz Rim	Dry Stick 4	Hard Stick	TR808 Rim	R&B ShrtRim1
38	Wild Stick	Dirty Snr 2	Dirty Snr 2	GoodOld Snr3	Jngl pktSnr1	TR909 Snr 3
39	Dist Clap	Old Clap	Maple Snr	GoodOld Snr4	Funk Clap	TR909 Clap 1
40	DR660 Snr	Vint Snr 4a	Short Snr2	GoodOld Snr2	Jngl pktSnr2	TR909 Snr 4a
41	Reg.F.Tom p	TR909 Tom L	TR808 Tom 1	Lo-Bit Snr 1	MG Attack	Sharp L.Tom2
42	Lo-Bit CHH 2	HipHop CHH 2	TR606 CHH 2	Noise CHH	TR808 CHH 1	TR909 CHH 1
43	Reg.F.Tom f	Deep Tom L	Reg.F.Tom	Jazz Snr	MG Attack	Sharp L.Tom1
44	Lo-Bit CHH 4	Lo-Bit PHH	TR909 CHH 2	Hip PHH	TR808 PHH	TR909 PHH 1
45	Reg.L.Tom	TR909 Tom M	TR808 Tom 2	Lo-Bit Snr 2	MG Blip	Sharp M.Tom
46	Lo-Bit OHH 2	Lo-Bit OHH 2	Lo-Bit OHH 2	Reg.OHH	TR808 OHH 1	TR909 OHH 2
47	Reg.L.TomFlm	Deep Tom M	Reg.M.Tom	Vint Snr 2	MG Blip	Sharp M.Tom
C3 48	Reg.H.Tom	TR909 Tom H	TR808 Tom 3	WD Snr	Beam HiQ	Sharp H.Tom
49	Crash Cym 1	Crash Cym1 p	Rock Crash 1	TR808 Cym 1	TR606 Cym 2a	TR909 Crash
50	Reg.H.TomFlm	Deep Tom H	Reg.H.Tom	GoodOld Snr6	Beam HiQ	Sharp H.Tom
51	Lo-Bit OHH 1	Rock Crash 1	Splash Cym	TR606 Cym 2	Lo-Bit OHH1a	TR909 Ride
52	TR606 Cym 2	Rock Rd Edge	Rock Rd Edge	White Noise	TR606 Cym 2	China Cymbal
53	Jazz Ride 1	China Cymbal	Concert Cym	Bright Form	Lo-Bit OHH1b	Rock Rd Edge
54	Tamborine 1	Snap	Cheap Clap	CR78 Tamb	CR78 Tamb 1	Tamborine 3
55	TR606 OHH	TR808 Conga2	Snap	SBF Hrd Ld 1	TR606 Cym 2b	Crash Cym1 p
56	Vibraslap	Vint Snr 4	Lo-Bit Snr 2	JD Sm Metal	JD Sm Metal1	Cowbell
57	Mix Kick 2	TR808Cowbell	Wood Block	TR808 Cym 2	Lo-Bit OHH1c	Rock Crash 2
58	Hip PHH	Guiro Long	Shaku Noise	Syn Swt Atk3	Syn Swt Atk3	Vibraslap
59	Mix Kick 2	Guiro 2	Syn Hrd Atk1	TR909 Kick4a	AnalogKick 6	TR606 Cym 2
C4 60	Rough Kick	Guiro 1	JD MetalWind	TR909 Kick4b	70's Kick 2	Bongo Lo Op
61	Dry Stick	Shaker 3	Maracas	TR808 Rim	R8 Comp Rim	Bongo Hi Op
62	GoodOld Snr5	Noise CHH	Cabasa Up	TR808 Snr 2	Pocket Snr	Conga Hi Mt
63	R8 Clap	Cabasa 2	Cabasa Down	TR808 Clap 2	TR909 Clap 2	Conga Hi Op
64	Jngl pkt Snr	Vibraslap	Cabasa Cut	TR808 Snr 4	Vint Snr 4	Conga Lo Op
65	TR808 Tom	Mix Kick 2	Tamborine 1	TR808 Tom 4	TR606 Tom L	Conga Efx
66	Noise CHH 1	Dist Snr	Tamborine 2	TR808 CHH 1	Dance CHH	Shaker 3
67	TR808 Tom	Sweep Bass	Tamborine 1	TR808 Tom 3	TR606 Tom L	Shaker 2
68	Noise CHH 2	Short Snr1	Triangle Mt	TR808 CHH 2	Lo-Bit CHH 1	CR78 Beat
69	TR606 Tom L1	CR78 CHH	Triangle Op	TR808 Tom 2	TR606 Tom M	Cabasa Cut 1
70	Lo-Bit OHH 2	Shaker 2	Xylo Seq.	TR808 OHH 1	Reg.OHH	Cabasa Cut 2
71	TR606 Tom L2	CR78 Tamb	Philly Hit	TR808 Tom 1	TR606 Tom M	Lo-Bit PHH
C5 72	TR606 Tom H1	Noise OHH	LoFi Min Hit	Scratch 3	TR606 Tom H	Scratch 7
73	Crash Cym 2	Slight Bell	Vinyl Noise	Scratch 4	TR909 Crash1	Syn Low Atk2
74	TR606 Tom H2	Tibet Cymbal	Cajon 1	Scratch 5	TR606 Tom H	MG Zap 7
75	Jazz Ride 2	Wind Chime	Cajon 2	Scratch 6	Lite OHH 1	Syn Swt Atk1
76	Splash Cym	Scratch 2	Cajon 3	Old Clap	TR909 Crash2	Syn Swt Atk4
77	Rock Rd Edge	Scratch 1	Conga Hi Mt	Hand Clap	Lite OHH 2	Conga Thumb
78	Tamborine 3	Scratch 10	Conga Lo Mt	R8 Clap	CR78 Tamb 2	Triangle 1
79	Guiro Long	Scratch 9	Conga Hi Slp	Cabasa Cut	TR909 Crash	Triangle 2
80	Gospel Clap	Smear Hit 2	Conga Lo Slp	R8 Shaker	JD Sm Metal2	Euro Hit 1
81	Tibet Cymbal	LoFi Min Hit	Conga Hi Op	Tamborine 2	Lite OHH 3	Tao Hit
82	Wind Chime	Thin Beef	Conga Lo Op	Cabasa Down	Syn Swt Atk1	Narrow Hit 2
83	Mix Kick 1	Dist Hit	Conga Slp Op	Cabasa Cut	TR808 OHH 2	Euro Hit 2
C6 84	Mix Kick 2	Narrow Hit 2	Conga Efx	Tibet Cymbal	808 Maracas	Wind Chime
85	Mix Kick 4	MG Attack	Conga Thumb	Crotale	TR808 Claves	Timpani Roll
86	Vint Snr 1	MG Zap 9	Noise OHH	Slight Bell	Triangle Mt	Crotale
87	Vint Snr 2	Mix Clap 3	Shaker 3	Wind Chime	Triangle Op	R8 Click
88	Vint Snr 3	R8 Shaker	Castanet	Triangle 1	Narrow Hit 2	Metro Bell
89	Vint Snr 4	Cabasa Down	CR78 Beat	Mild CanWave	Euro Hit	MC500 Beep 1
90	Noise CHH	Cabasa Cut	CR78 OHH	Cheap Clap	MG Zap 4	MC500 Beep 2
91	CR78 CHH	MaxLow Kick1	CR78 CHH	JD Plunk	Scratch 1	Atmosphere
92	Noise CHH 3	MaxLow Kick2	Lite OHH	Syn Swt Atk2	MG Zap 1	Agogo Noise
93	Noise OHH 2	Lo-Bit Snr 1	CR78 Tamb	DistGtr Nz 2	TR606 Snr 2	Car Slip
94	Noise OHH 1	Dance CHH	JD Vox Noise	River	Synth Saw	Group Snap
95	Heartbeat	Wild.Stick	Guiro 2.Fast	Bubble	Digi.Breath	Laser
C7 96	Scratch 2	MC500 Beep 1	Metro Click	Train Pass	DigiSpectrum	ConcertBD
97	Scratch 5	MC500 Beep 2	Metro Bell	LoFi Min Hit	Shaker 3	AnalogKick 3
98	Scratch 1	Gospel Clap	Wind Chime	Pink Noise	Conga 2H Slp	Old Kick
99	Scratch 4	TR606 Cym	Crotale	Agogo Noise	Cajon 1	Reg.Kick
100	Scratch 6	China Cymbal	Crash Cym1 p	SynVox Nz 1	Vint Snr 3	TR909 Snr 4b
101	Mobile Phone	Rock Crash 2	TR909 Crash	SynVox Nz 2	Door Creak 1	TR808 Snr 2
102	Sweep Bass 1	CR78 OHH	CR78 OHH	R8 Click	Vint.Phone	Vint Snr 4
103	Sweep Bass 2	Concert Cym	Rev.Lite OHH	Syn Swt Atk1	Door Creak 2	Light Snr

Список наборов ударных

Preset: № ноты	1171 House Kit	1172 Nu Technica	1173 Machine Kit2	1174 ArtificialKit	1175 Noise Kit	1176 Kick Menu
28	TR909 Kick 3	SH32 Kick 1	AnalogKick 5	TR909 Kick 2	TR909 Kick 2	----
29	SH32 Kick	JD EML 5th 1	AnalogKick6a	AnalogKick 2	TR909 Kick 4	----
30	Urbn Sn Roll	AnalogKick 6	Analog Snr 1	TR808 Snr 5	Urbn SnRoll1	----
31	TR909 Kick 2	TR909 Kick 5	AnalogKick1a	TR909 Kick 3	TR909 Kick 5	----
32	TR909 Snr 6	Plastic Kc3a	TR808 Snr 4	Vint Snr 3	Door Creak 1	----
33	TR909 Kick 5	R&B Kick	FB Kick	FB Kick	TR909 Kick 1	----
34	TR909 PHH 2	TR707 Kick	TR808 PHH	TR606 Cym 2a	SynSwt Atk7a	----
35	TR909 Kick4a	Plastic Kc3b	AnalogKick6b	AnalogKick 3	Cajon 3a	Reg.Kick p
C2 36	TR909 Kick4b	SH32 Kick 2	AnalogKick6c	TVF Trigger	Cajon 3b	Reg.Kick f
37	TR909 Rim	TR909 Snr 5	R&B ShrtRim2	TR909 Rim	Laser	Reg.Kick ff
38	TR909 Snr 4	Syn Mtl Atk2	TR909 Snr 1	TR909 Snr 1	Door Creak2a	Rock Kick p
39	TR909 Clap 2	Flange Snr	TR707 Clap	Claptail	Train Pass	Rock Kick f
40	TR909 Snr 5	TR909 Snr 3	Lo-Bit Snr 2	TR909 Snr 3	Door Creak2b	Jazz Kick p
41	TR909 Tom L	Dance CHH	Deep Tom L	TR909 Tom L2	Syn Swt AtkL	Jazz Kick mf
42	TR909 CHH 2	TR606DstCHH1	TR606 CHH 1	TR909 CHH 1	TR909 CHH 1	Jazz Kick f
43	TR909 Tom L	TR909 PHH 2	Deep Tom L	TR909 Tom L1	Syn Swt AtkL	Dry Kick 1
44	TR909 PHH 2	TR606 PHH 2a	TR606 PHH 1	TR909 PHH 1	Syn Mtl Atk2	Tight Kick
45	TR909 Tom M	TR909 OHH 1	Deep Tom M	TR909 Tom M2	TR909 Tom AtkM	Old Kick
46	TR909 OHH 2	Lite OHH	TR909 OHH 2	TR909 OHH 2	White Noise	Jz Dry Kick
47	TR909 Tom M	Rock Rd Cup	Deep Tom M	TR909 Tom M1	Syn Swt AtkM	Dry Kick 2
C3 48	TR909 Tom H	Syn Hrd Atk4	Deep Tom H	TR909 Tom H2	Syn Swt AtkH	Dry Kick 3
49	TR909 Crash1	MG Zap 7a	Lite OHH	TR909 Crash	Syn Mtl Atk1	Power Kick
50	TR909 Tom H	MG Zap 9	Deep Tom H	TR909 Tom H1	Syn Swt AtkH	R&B Kick L
51	TR909 Ride 1	MG Zap 8	TR808 OHH 1	TR909 Ride	SynLow Atk1a	Rk CmpKick
52	TR909 Crash2	MG Zap 10	TR606 Cym 2a	White Noise1	Crotale 1	Dance Kick
53	TR909 Ride 2	HipHop CHH 2	TR909 Ride 1	CR78 Beat	Laser 1	HipHop Kick1
54	CR78 Tamb	Syn Swt Atk3	CR78 Tamb	Tamborine 3	MG Zap 11	HipHop Kick2
55	MG Zap 4	Reg.PHH	TR606 Cym 2b	Atmosphere	Laser 2	TR909 Kick 1
56	JD Sm Metal	Syn Swt Atk6	JD Sm Metal	Cowbell Mute	MG Zap 4a	TR808 Kick
57	MG Zap 5	HipHop OHH	TR909 Ride 2	Syn Swt Atk1	Digi Loop 1	TR909 Kick 4
58	Syn Swt Atk3	TR909 OHH 2	Syn Swt Atk3	Cowbell	MG Zap 6a	WD Kick mf
59	AnalogKick 2	TR909 R.Crsh	AnalogKick1b	Reverse_Cym	SynLow Atk2a	WD Kick f
C4 60	TR909 Kick 2	TR909 Crash	AnalogKick 4	AnalogKick 5	SynLow Atk2b	WD Kick ff
61	TR909 Rim	Rock Crash 1	Urbn SnRoll1	Metal Vox W1	MG Attack	LD Kick mf
62	TR909 Snr 1	MG Zap 2	Analog Snr 2	Metal Vox W2	Syn Hrd Atk4	LD Kick f
63	TR909 Clap 1	MG Zap 9	Dist Clap	Metal Vox W3	Train Pass	LD Kick ff
64	TR909 Snr 2	Smear Hit 2	Analog Snr 3	White Noise2	Syn Mtl Atk1	TY Kick mf
65	TR909 D.TomL	Low Square	R8 Shaker	White Noise3	Syn Swt AtkL	TY Kick f
66	TR909 CHH 1	JD WoodCrak1	TR909 CHH 2	TR606 Cym 2b	Syn Swt Atk7	TY Kick ff
67	TR909 D.TomL	Piano Atk Nz	R8 Shaker	MG Blip	Syn Swt AtkL	SF Kick 1
68	TR808 CHH 2	JD WoodCrak2	TR909 PHH 2	MG Blip Rev.	Syn Mtl Atk2	SF Kick 2
69	TR909 D.TomM	DR202 Beep 1	Syn Hrd Atk1	DigiSpectrum	Syn Swt AtkM	MaxLow Kick1
70	TR909 OHH 1	JD WoodCrak3	TR909 OHH 2	Ice Crash	DigiSpectrum	MaxLow Kick2
71	TR909 D.TomM	Syn Pulse 2	SynHrd Atk1a	Metal Vox L2	Syn Swt AtkM	Dist Kick
C5 72	TR909 D.TomH	DR202 Beep 2	SynHrd Atk1b	Thin Beef	Syn Swt AtkH	FB Kick
73	TR909 Crash3	Narrow Hit2a	TR909 Crash	LoFi Min Hit	Digi Loop 1	Rough Kick1
74	TR909 D.TomH	E.Gtr Harm	SynHrd Atk1c	Trance Saw	Syn Swt AtkH	Rough Kick2
75	TR909 Ride 3	Narrow Hit2b	TR909 Ride 3	TB DstSqr	SynLow Atk1b	Rough Kick3
76	TR909 Crash4	Euro Hit	TR909 Crash	Finger Snap	Crotale 2	PlasticKick1
77	TR909 Ride 4	Jazz Lo Tom1	TR909 Ride 1	Conga Slp Op	Laser 3	70's Kick
78	Tamborine 2	TR909 D.TomL	CR78 Tamb	Conga Lo Op	MG Zap 11	AnalogKick 1
79	MG Zap 2	Jazz Lo Tom2	MG Zap 2	Conga Hi Op	Laser 4	PlasticKick2
80	Cowbell Low	TR909 D.TomM	JD Sm Metal	Triangle Mt	MG Zap 4b	PlasticKick3
81	MG Zap 6	Jazz Lo Tom3	MG Zap 6	Triangle Op	Crotale 3	TR909 Kick 2
82	Cowbell Hi	TR909 D.TomH	Syn Swt Atk1	Cabasa Cut	MG Zap 6b	AnalogKick 2
83	MG Zap 7	AnalogKick 3	MG Zap 7	R8 Shaker	Syn Low Atk2	TR909 Kick 3
C6 84	Conga Hi Mt	AnalogKick 5	808 Maracas	AnalogKick 1	808 Maracas	AnalogKick 3
85	Conga Lo Mt	Club Clap	TR808 Claves	PlasticKick2	TR808 Claves	AnalogKick 4
86	Conga Lo Slp	TR808 Snr 7	Triangle Mt	PlasticKick3	Triangle Mt	AnalogKick 5
87	Conga Hi Op	TR808 Snr 3	Triangle Op	TR909 Kick 1	Triangle Op	AnalogKick 6
88	Conga Lo Op	TR909 Snr 6a	Euro Hit	AnalogKick 4	Dry Lo Tom	TR606DstKick
89	Timbale Hi	TR909 CHH 2	Scratch 4	AnalogKick 6	Conga Thumb	TR909 Kick 5
90	Timbale Low	TR606DstCHH2	Brt Strat C	TR909 Snr 2	Funk Gtr	SH32 Kick
91	Agogo Bell H	Dance CHH	Crotale	TR909 Snr 4	Digi Loop 1	TR707 Kick
92	Agogo Bell L	TR606 PHH 2b	MG Zap 4	TR909 Snr 5	MG Zap 4c	TR909 Kick 6
93	Cabasa Down	TR909 OHH 2	Urbn SnRoll2	TR909 Snr 6	Urbn SnRoll2	Mix Kick 1
94	Maracas	TR606 OHH	Calc.Saw	TR808 Snr 1	Sweep Saw	Mix Kick 2
95	Guiro Short	CR78 OHH	White.Noise	TR808 Snr 2	White.Noise	Mix Kick 3
C7 96	Guiro Long	Juno Sqr HD	Blow Loop	TR808 CHH 1	Monsoon	Mix Kick 4
97	Claves	TR909 Snr 6b	Shaker 2	TR808 OHH 1	Shaker 3	Mix Kick 5
98	Wood Block L	TR808 Kick	Shaker 3	TR909 CHH 2	Scream	Dry Kick 4
99	Wood Block H	JD EML 5th 2	Cajon 1	TR909 OHH 2	Cajon 1	Sweep Bass
100	Triangle Mt	TR707 Clap	Euro Hit	Lite CHH	Euro Hit	Vint Kick
101	Triangle Op	Dist Clap	Laugh	Lite OHH	Laugh	Small Kick
102	Castanet	MG Zap 5	Office Phone	TR606 Cym 2c	ConcertBD	----
103	Whistle	MG Zap 7b	Door Creak	China Cymbal	Timpani	----

Preset: № ноты	1177 Snare Menu	1178 Snr/Rim Menu	1179 HiHat Menu	1180 Tom Menu	1181 Clp&Cym&Hit	1182 FX/SFX Menu
28	----	----	----	----	----	----
29	----	----	----	----	----	----
30	----	----	----	----	----	----
31	----	----	----	----	----	----
32	----	----	----	----	----	----
33	----	----	----	----	----	----
34	----	----	----	----	----	----
35	Reg.Snr1 p	GoodOld Snr1	Reg.CHH 1 p	Reg.F.Tom p	Hand Clap	MG Zap 1
C2 36	Reg.Snr1 mf	GoodOld Snr2	Reg.CHH 1 mf	Reg.F.Tom f	Club Clap	MG Zap 2
37	Reg.Snr1 f	GoodOld Snr3	Reg.CHH 1 f	Reg.L.Tom p	Real Clap	MG Zap 3
38	Reg.Snr1ff	GoodOld Snr4	Reg.CHH 1 ff	Reg.L.Tom f	Bright Clap	MG Zap 4
39	Reg.Snr2 p	GoodOld Snr5	Reg.CHH 2 mf	Reg.M.Tom p	R8 Clap	MG Zap 5
40	Reg.Snr2 f	GoodOld Snr6	Reg.CHH 2 f	Reg.M.Tom f	Gospel Clap	MG Zap 6
41	Reg.Snr2ff	Dirty Snr 1	Reg.CHH 2 ff	Reg.H.Tom p	Amb Clap	MG Zap 7
42	Amb.Snr1 p	Dirty Snr 2	Reg.PHH mf	Reg.H.Tom f	TR808 Clap 1	MG Zap 8
43	Amb.Snr1 f	Dirty Snr 4	Reg.PHH f	Reg.L.TomFlm	TR808 Clap 2	MG Zap 9
44	Amb.Snr2 p	Dirty Snr 5	Reg.OHH mf	Reg.M.TomFlm	TR909 Clap 1	MG Zap 10
45	Amb.Snr2 f	Dirty Snr 6	Reg.OHH f	Reg.H.TomFlm	TR909 Clap 2	MG Zap 11
46	Piccolo Snr	Dirty Snr 7	Reg.OHH ff	Jazz Lo Tom	TR707 Clap	MG Blip
47	Maple Snr	Grit Snr 1	Rock CHH1 mf	Jazz Mid Tom	Cheap Clap	Beam HiQ
C3 48	Reg.Snr Gst	Grit Snr 2	Rock CHH1 f	Jazz Hi Tom	Mix Clap 1	MG Attack
49	Sft Snr Gst	Grit Snr 3	Rock CHH2 mf	Jazz Lo Flm	Mix Clap 2	Syn Low Atk1
50	Jazz Snr p	LoBit SnrFlm	Rock CHH2 f	Jazz Mid Flm	Mix Clap 3	Syn Low Atk2
51	Jz Brsh Slap	Lo-Bit Snr 1	Rock OHH	Jazz Hi Flm	Mix Clap 4	Syn Hrd Atk1
52	Jz Brsh Swsh	Dirty Snr 3	Lo-Bit CHH 1	Sharp Lo Tom	Dist Clap	Syn Hrd Atk2
53	Swish&Turn p	Lo-Bit Snr 2	Lo-Bit CHH 2	Sharp Hi Tom	Dist Clap 2	Syn Hrd Atk3
54	Swish&Turn f	Analog Snr 1	Lo-Bit CHH 3	Dry Lo Tom	Crash Cym1 p	Syn Hrd Atk4
55	Concert SD	Tiny Snare	Lo-Bit CHH 4	TR909 Tom	Crash Cym1 f	Syn Mtl Atk1
56	Snr Roll Lp	R&B ShrtSnr1	Lo-Bit CHH 5	TR909 DstTom	Crash Cym 2	Syn Mtl Atk2
57	BrushRoll Lp	TR808 Snr 1	HipHop CHH	TR808 Tom	Rock Crash 1	Syn Swt Atk1
58	WD Snr p	TR808 Snr 2	TR909 CHH 1	TR606 Tom	Rock Crash 2	Syn Swt Atk2
59	WD Snr mf	TR808 Snr 3	TR909 CHH 2	Deep Tom	Splash Cym	Syn Swt Atk3
C4 60	WD Snr f	TR606 Snr 1	TR808 CHH 1	RR F.Tom mp	Jazz Crash	Syn Swt Atk4
61	WD Snr ff	MrchCmp Snr	TR808 CHH 2	RR F.Tom f	Ride Cymbal	Syn Swt Atk5
62	WD Rim p	Reggae Snr	TR606 CHH 1	RR F.Tom ff	Ride Bell	Syn Swt Atk6
63	WD Rim mf	DR660 Snr	TR606 CHH 2	LD L.Tom mf	Rock Rd Cup	Syn Swt Atk7
64	WD Rim f	Jngl pkt Snr	TR606 DstCHH	LD L.Tom f	Rock Rd Edge	R8 Click
65	WD Rim ff	Pocket Snr	Noise CHH	LD L.Tom ff	Jazz Ride p	MC500 Beep 1
66	LD Snr p	Flange Snr	Lite CHH	LD M.Tom mf	Jazz Ride mf	MC500 Beep 2
67	LD Snr mf	Analog Snr 2	CR78 CHH	LD M.Tom f	China Cymbal	DR202 Beep
68	LD Snr f	Analog Snr 3	Dance CHH	LD M.Tom ff	TR909 Crash	JD Switch
69	LD Snr ff	TR909 Snr 1	Lo-Bit PHH	LD H.Tom mf	TR909 Ride	Cutting Nz
70	LD Rim mf	TR909 Snr 2	Hip PHH	LD H.Tom f	Concert Cym1	Vinyl Noise
71	LD Rim f	TR909 Snr 3	TR909 PHH 1	LD H.Tom ff	Concert Cym2	Applause
C5 72	LD Rim ff	TR909 Snr 4	TR909 PHH 2	TY L.Tom mf	TR606 Cym	River
73	TY Snr p	TR909 Snr 5	TR808 PHH	TY L.Tom f	TR808 Cym	Thunder
74	TY Snr mf	TR909 Snr 6	TR606 PHH 1	TY L.Tom ff	Reverse Cym	Monsoon
75	TY Snr f	TR808 Snr 4	TR606 PHH 2	TY M.Tom mf	ClassicHseHt	Stream
76	TY Snr ff	Lite Snare	HipHop OHH	TY M.Tom f	Narrow Hit 1	Bubble
77	TY Rim p	TR808 Snr 5	TR909 OHH 1	TY M.Tom ff	Narrow Hit 2	Bird Song
78	TY Rim mf	TR808 Snr 6	TR909 OHH 2	TY H.Tom mf	Euro Hit	Dog Bark
79	TY Rim f	TR606 Snr 2	TR808 OHH 1	TY H.Tom f	Dist Hit	Gallop
80	TY Rim ff	CR78 Snare	TR808 OHH 2	TY H.Tom ff	Thin Beef	Vint.Phone
81	SF Snr p	Urbn Sn Roll	TR606 OHH	SF L.Tom mf	Tao Hit	Office Phone
82	SF Snr mf	Reg.Stick	Lo-Bit OHH 1	SF L.Tom ff	Smear Hit 1	Mobile Phone
83	SF Snr f	Soft Stick	Lo-Bit OHH 2	SF M.Tom mf	Smear Hit 2	Door Creak
C6 84	SF Snr ff	Hard Stick	Lo-Bit OHH 3	SF M.Tom f	LoFi Min Hit	Door Slam
85	SF SnrGst1	Wild Stick	Lite OHH	SF M.Tom ff	Orch. Hit	Car Engine
86	SF SnrGst2	R&B ShrtRim1	CR78 OHH	SF H.Tom mf	Punch Hit	Car Slip
87	SF Rim p	R&B ShrtRim2	Noise OHH 1	SF H.Tom f	O'Skool Hit	Car Pass
88	SF Rim mf	WD CStk mf	Noise OHH 2	SF H.Tom ff	Philly Hit	Crash Seq.
89	SF Rim f	WD CStk f	----	RR FT Flm ff	----	Gun Shot
90	SF Rim ff	LD CStk mf	----	SF LT Flm ff	----	Siren
91	Light Snr ff	LD CStk f	----	SF MT Flm f	----	Train Pass
92	Click Snr p	TY CStk mf	----	SF HT Flm p	----	Airplane
93	Click Snr ff	TY CStk f	----	SF HT Flm f	----	Laugh
94	Jazz Snr mf	SfCrsStk p	----	SF HT Flm ff	----	Scream
95	Jazz Snr f	SfCrsStk f	----	----	----	Punch
C7 96	Jazz Rim p	Lo-Bit Stk 1	----	----	----	Heartbeat
97	Soft Jz Roll	Lo-Bit Stk 2	----	----	----	Footsteps
98	----	Dry Stick 1	----	----	----	Machine Gun
99	----	Dry Stick 2	----	----	----	Laser
100	----	Dry Stick 3	----	----	----	Thunder Lp
101	----	R8 Comp Rim	----	----	----	Metro Bell
102	----	TR909 Rim	----	----	----	Metro Click
103	----	TR808 Rim	----	----	----	----

Список наборов ударных

Preset:	1183	1184
№ ноты	Percussion	ScrH&Voi&Wld
28	Cowbell	----
29	Cowbell Mute	----
30	Cowbell2 Lng	----
31	Cowbell2 Edg	----
32	Cowbell3 mf	----
33	Cowbell3 f	----
34	Wood Block	----
35	Wood Block2H	Scratch 1

C2	Wood Block2L	Scratch 2
36	Claves	Scratch 3
37	TR808 Claves	Scratch 4
38	Claves 2	Scratch 5
39	CR78 Beat	Scratch 6
40	Castanet	Scratch 7
41	Whistle	Scratch 9
42	Whistle Long	Scratch 10
43	Whistle Shrt	Aah Formant
44	Bongo Hi Mt	Eeh Formant
45	Bongo Hi Slp	lih Formant
46	Bongo Lo Slp	Ooh Formant
47	Bongo Hi Op	Uuh Formant

C3	Bongo Lo Op	Metal Vox W1
48	Conga Hi Mt	Metal Vox W2
49	Conga Lo Mt	Metal Vox W3
50	Conga Hi Slp	JD Gamelan 1
51	Conga Lo Slp	JD Gamelan 2
52	Conga Hi Op	JD Gamelan 3
53	Conga Lo Op	JD Gamelan 4
54	Conga Slp Op	JD Gamelan 5
55	Conga Efx	JD Gamelan 6
56	Conga Thumb	JD Gamelan 7
57	Conga 2H Op	JD Gamelan 8
58	Conga 2H Mt	JD Gamelan 9

C4	Conga 2H Slp	JD Gamelan10
60	Conga 2L Op	JD Gamelan11
61	Conga 2L Mt	JD Gamelan12
62	Timbale 1	Cajon 1
63	Timbale 2	Cajon 2
64	Timbare 3	Cajon 3
65	Timbare 4	Cajon 4
66	Cabasa Up	SprgDrm Hit
67	Cabasa Down	Cuica
68	Cabasa Cut	Cuica 2 Hi
69	Cabasa2	Cuica 2 Low
70	Cabasa2 Cut	----

C5	Shaker	----
72	Maracas	----
73	808 Maracas	----
74	R8 Shaker	----
75	Guiro 1	----
76	Guiro 2	----
77	Guiro Long	----
78	Guiro 2 Up	----
79	Guiro 2 Down	----
80	Guiro 2 Fast	----
81	Vibraslap	----
82	Tamborine 1	----

C6	Tamborine 2	----
84	Tamborine 3	----
85	Tamborine4 f	----
86	Tamborine4 p	----
87	CR78 Tamb	----
88	Timpani p	----
89	Timpani f	----
90	Timpani Roll	----
91	Timpani Lp	----
92	ConcertBD p	----
93	ConcertBD f	----
94	ConcertBD ff	----

C7	ConcertBD Lp	----
96	Triangle 1Op	----
97	Triangle 1Mt	----
98	Triangle 2	----
99	Tibet Cymbal	----
100	Wind Chime	----
101	Crotale	----
102		
103		

Группа GM

№	НОТЫ	1185 (PC: 1) GM2 STANDARD	1186 (PC: 9) GM2 ROOM	1187 (PC: 17) GM2 POWER	1188 (PC: 25) GM2 ELECTRIC	1189 (PC: 26) GM2 ANALOG	1190 (PC: 33) GM2 JAZZ
27		High Q	High Q	High Q	High Q	High Q	High Q
28		Slap	Slap	Slap	Slap	Slap	Slap
29		Scratch Push	Scratch Push	Scratch Push	Scratch Push	Scratch Push	Scratch Push
30		Scratch Pull	Scratch Pull	Scratch Pull	Scratch Pull	Scratch Pull	Scratch Pull
31		Sticks	Sticks	Sticks	Sticks	Sticks	Sticks
32		Square Click	Square Click	Square Click	Square Click	Square Click	Square Click
33		Metron Click	Metron Click	Metron Click	Metron Click	Metron Click	Metron Click
34		Metron Bell	Metron Bell	Metron Bell	Metron Bell	Metron Bell	Metron Bell
35		Kick.Drum.2	Kick.Drum.2	Power.Kick.2	Kick.Drum.2	Kick.Drum.2	Jazz.Kick.2
C2 36		Kick Drum 1	Kick Drum 1	Power Kick 1	Elec.Kick 1	Ana.Kick 1	Jazz Kick 1
37		Side Stick	Side Stick	Side Stick	Side Stick	Ana.Rim Sho	Side Stick
38		Aco.Snare	Aco.Snare	PowerSnareDr	E.SnareDrum1	Ana.Snare 1	Aco.Snare
39		Hand Clap	Hand Clap	Hand Clap	Hand Clap	Hand Clap	Hand Clap
40		Elec.Snare	Elec.Snare	Elec.Snare	E.SnareDrum2	Elec.Snare	Elec.Snare
41		Low Tom 2	Room LowTom2	PowerLowTom2	E.Low Tom 2	Ana.Low Tom2	Low Tom 2
42		ClosedHi-hat	ClosedHi-hat	ClosedHi-hat	ClosedHi-hat	Ana.ClosedHH	ClosedHi-hat
43		Low Tom 1	Room LowTom1	PowerLowTom1	E.Low Tom 1	Ana.Low Tom1	Low Tom 1
44		Pedal Hi-hat	Pedal Hi-hat	Pedal Hi-hat	Pedal Hi-hat	Ana.ClosedHH	Pedal Hi-hat
45		Mid Tom 2	Room MidTom2	PowerMidTom2	E.Mid Tom 2	Ana.Mid Tom2	Mid Tom 2
46		Open Hi-hat	Open Hi-hat	Open Hi-hat	Open Hi-hat	Ana.Open HH	Open Hi-hat
47		Mid.Tom.1	Room.MidTom1	PowerMidTom1	E.Mid.Tom.1	Ana.Mid.Tom1	Mid.Tom.1
C3 48		High Tom 2	Room Hi Tom2	Power HiTom2	E.Hi Tom 2	Ana.Hi Tom2	High Tom 2
49		CrashCymbal1	CrashCymbal1	CrashCymbal1	CrashCymbal1	Ana.Cymbal	CrashCymbal1
50		High Tom 1	Room Hi Tom1	Power HiTom1	E.Hi Tom 1	Ana.Hi Tom1	High Tom 1
51		Ride Cymbal1	Ride Cymbal1	Ride Cymbal1	Ride Cymbal1	Ride Cymbal1	Ride Cymbal1
52		China Cymbal	China Cymbal	China Cymbal	Reverse Cym.	China Cymbal	China Cymbal
53		Ride Bell	Ride Bell	Ride Bell	Ride Bell	Ride Bell	Ride Bell
54		Tambourine	Tambourine	Tambourine	Tambourine	Tambourine	Tambourine
55		SplashCymbal	SplashCymbal	SplashCymbal	SplashCymbal	SplashCymbal	SplashCymbal
56		Cowbell	Cowbell	Cowbell	Cowbell	Ana.Cowbell	Cowbell
57		CrashCymbal2	CrashCymbal2	CrashCymbal2	CrashCymbal2	CrashCymbal2	CrashCymbal2
58		Vibra-slap	Vibra-slap	Vibra-slap	Vibra-slap	Vibra-slap	Vibra-slap
59		Ride.Cymbal2	Ride.Cymbal2	Ride.Cymbal2	Ride.Cymbal2	Ride.Cymbal2	Ride.Cymbal2
C4 60		High Bongo	High Bongo	High Bongo	High Bongo	High Bongo	High Bongo
61		Low Bongo	Low Bongo	Low Bongo	Low Bongo	Low Bongo	Low Bongo
62		MuteHi Conga	MuteHi Conga	MuteHi Conga	MuteHi Conga	Ana.Hi Conga	MuteHi Conga
63		OpenHi Conga	OpenHi Conga	OpenHi Conga	OpenHi Conga	Ana.MidConga	OpenHi Conga
64		Low Conga	Low Conga	Low Conga	Low Conga	Ana.LowConga	Low Conga
65		High Timbale	High Timbale	High Timbale	High Timbale	High Timbale	High Timbale
66		Low Timbale	Low Timbale	Low Timbale	Low Timbale	Low Timbale	Low Timbale
67		High Agogo	High Agogo	High Agogo	High Agogo	High Agogo	High Agogo
68		Low Agogo	Low Agogo	Low Agogo	Low Agogo	Low Agogo	Low Agogo
69		Cabasa	Cabasa	Cabasa	Cabasa	Cabasa	Cabasa
70		Maracas	Maracas	Maracas	Maracas	Ana.Maracas	Maracas
71		ShortWhistle	ShortWhistle	ShortWhistle	ShortWhistle	ShortWhistle	ShortWhistle
C5 72		Long Whistle	Long Whistle	Long Whistle	Long Whistle	Long Whistle	Long Whistle
73		Short Guiro	Short Guiro	Short Guiro	Short Guiro	Short Guiro	Short Guiro
74		Long Guiro	Long Guiro	Long Guiro	Long Guiro	Long Guiro	Long Guiro
75		Claves	Claves	Claves	Claves	Ana.Claves	Claves
76		Hi WoodBlock	Hi WoodBlock	Hi WoodBlock	Hi WoodBlock	Hi WoodBlock	Hi WoodBlock
77		LowWoodBlock	LowWoodBlock	LowWoodBlock	LowWoodBlock	LowWoodBlock	LowWoodBlock
78		Mute Cuica	Mute Cuica	Mute Cuica	Mute Cuica	Mute Cuica	Mute Cuica
79		Open Cuica	Open Cuica	Open Cuica	Open Cuica	Open Cuica	Open Cuica
80		MuteTriangle	MuteTriangle	MuteTriangle	MuteTriangle	MuteTriangle	MuteTriangle
81		OpenTriangle	OpenTriangle	OpenTriangle	OpenTriangle	OpenTriangle	OpenTriangle
82		Shaker	Shaker	Shaker	Shaker	Shaker	Shaker
83		Jingle.Bell	Jingle.Bell	Jingle.Bell	Jingle.Bell	Jingle.Bell	Jingle.Bell
C6 84		Bell Tree	Bell Tree	Bell Tree	Bell Tree	Bell Tree	Bell Tree
85		Castanets	Castanets	Castanets	Castanets	Castanets	Castanets
86		Mute Surdo	Mute Surdo	Mute Surdo	Mute Surdo	Mute Surdo	Mute Surdo
87		Open Surdo	Open Surdo	Open Surdo	Open Surdo	Open Surdo	Open Surdo
88		----	----	----	----	----	----

Список наборов ударных

№ ноты	1191 (PC: 41) GM2 BRUSH	1192 (PC: 49) GM2 ORCHSTRA	1193 (PC: 57) GM2 SFX
27	High Q	ClosedHi-hat	----
28	Slap	Pedal Hi-hat	----
29	Scratch Push	Open Hi-hat	----
30	Scratch Pull	Ride Cymbal1	----
31	Sticks	Sticks	----
32	Square Click	Square Click	----
33	Metron Click	Metron Click	----
34	Metron Bell	Metron Bell	----
35	Jazz.Kick.2	Concert.BD.2	-----
C2 36	Jazz Kick 1	Concert BD 1	----
37	Side Stick	Side Stick	----
38	Brush Tap	Concert SD	----
39	Brush Slap	Castanets	High Q
40	Brush Swirl	Concert SD	Slap
41	BrushLowTom2	Timpani F	Scratch Push
42	ClosedHi-hat	Timpani F#	Scratch Pull
43	BrushLowTom1	Timpani G	Sticks
44	Pedal Hi-hat	Timpani G#	Square Click
45	BrushMidTom2	Timpani A	Metron Click
46	Open Hi-hat	Timpani A#	Metron Bell
47	BrushMidTom1	Timpani B	GitFret.Noise
C3 48	Brush HiTom2	Timpani c	Cut Noise Up
49	CrashCymbal1	Timpani c#	Cut Noise Dw
50	Brush HiTom1	Timpani d	Slap_St.Bass
51	Ride Cymbal1	Timpani d#	Fl.Key Click
52	China Cymbal	Timpani e	Laughing
53	Ride Bell	Timpani f	Scream
54	Tambourine	Tambourine	Punch
55	SplashCymbal	SplashCymbal	Heart Beat
56	Cowbell	Cowbell	Footsteps 1
57	CrashCymbal2	Concert Cym2	Footsteps 2
58	Vibra-slap	Vibra-slap	Applause
59	Ride.Cymbal2	Concert.Cym1	Door.Creak
C4 60	High Bongo	High Bongo	Door
61	Low Bongo	Low Bongo	Scratch
62	MuteHi Conga	MuteHi Conga	Wind Chimes
63	OpenHi Conga	OpenHi Conga	Car-Engine
64	Low Conga	Low Conga	Car-Stop
65	High Timbale	High Timbale	Car-Pass
66	Low Timbale	Low Timbale	Car-Crash
67	High Agogo	High Agogo	Siren
68	Low Agogo	Low Agogo	Train
69	Cabasa	Cabasa	Jetplane
70	Maracas	Maracas	Helicopter
71	ShortWhistle	ShortWhistle	Starship
C5 72	Long Whistle	Long Whistle	Gun Shot
73	Short Guiro	Short Guiro	Machine Gun
74	Long Guiro	Long Guiro	Lasergun
75	Claves	Claves	Explosion
76	Hi WoodBlock	Hi WoodBlock	Dog
77	LowWoodBlock	LowWoodBlock	Horse-Gallop
78	Mute Cuica	Mute Cuica	Birds
79	Open Cuica	Open Cuica	Rain
80	MuteTriangle	MuteTriangle	Thunder
81	OpenTriangle	OpenTriangle	Wind
82	Shaker	Shaker	Seashore
83	Jingle.Bell	Jingle.Bell	Stream
C6 84	Bell Tree	Bell Tree	Bubble
85	Castanets	Castanets	----
86	Mute Surdo	Mute Surdo	----
87	Open Surdo	Open Surdo	----
88	----	Applause	----

Распознавание аккордов

● = Ноты, составляющие аккорд

★ = Ноты, которые надо взять, если параметр "Chord Mode" в "Параметры перформанса" (стр. 39) установлен в INTEL

C	C#	D	E \flat	E	F
CM7	C#M7	DM7	E \flat M7	EM7	FM7
C7	C#7	D7	E \flat 7	E7	F7
Cm	C#m	Dm	E \flat m	Em	Fm
Cm7	C#m7	Dm7	E \flat m7	Em7	Fm7
CmM7	C#mM7	DmM7	E \flat mM7	EmM7	FmM7
Cdim	C#dim	Ddim	E \flat dim	Edim	Fdim
Cm7 (b5)	C#m7 (b5)	Dm7 (b5)	E \flat m7 (b5)	Em7 (b5)	Fm7 (b5)
Caug	C#aug	Daug	E \flat aug	Eaug	Faug
Csus4	C#sus4	Dsus4	E \flat sus4	Esus4	Fsus4
C7sus4	C#7sus4	D7sus4	E \flat 7sus4	E7sus4	F7sus4

● = Ноты, составляющие аккорд

★ = Ноты, которые надо взять, если параметр "Chord Mode" в "Параметры перформанса" (стр. 39) установлен в INTEL

F#	G	A \flat	A	B \flat	B
F#M7	GM7	A \flat M7	AM7	B \flat M7	BM7
F#7	G7	A \flat 7	A7	B \flat 7	B7
F#m	Gm	A \flat m	Am	B \flat m	Bm
F#m7	Gm7	A \flat m7	Am7	B \flat m7	Bm7
F#mM7	GmM7	A \flat mM7	AmM7	B \flat mM7	BmM7
F#dim	Gdim	A \flat dim	Adim	B \flat dim	Bdim
F#m7 (b5)	Gm7 (b5)	A \flat m7 (b5)	Am7 (b5)	B \flat m7 (b5)	Bm7 (b5)
F#aug	Gaug	A \flat aug	Aaug	B \flat aug	Baug
F#sus4	Gsus4	A \flat sus4	Asus4	B \flat sus4	Bsus4
F#7sus4	G7sus4	A \flat 7sus4	A7sus4	B \flat 7sus4	B7sus4

Модель: GW-8

Таблица MIDI-функций

Функция		Передача	Прием	Дополнительно
Basic Channel	Default Changed	1 – 16 1 – 16	1 – 16 1 – 16	
Mode	Default Messages Altered	Mode 3 Mode 3, 4 (M = 1) *****	Mode 3 Mode 3, 4 (M = 1)	* 2
Note Number :	True Voice	0 – 127 *****	0 – 127 0 – 127	
Velocity	Note ON Note OFF	O O *3	O O	
Aftertouch	Key's Channel's	O *3 O *3	O O	
Pitch Bend		O *1	O *1	
Control Change	0, 32	O *1	O *1	Bank select
	1	O *1	O *1	Modulation
	2	O	X	Breath type
	4	O	X	Foot type
	5	O	O	Portamento time
	6, 38	O	O	Data entry
	7	O	O	Volume
	8	O	X	Balance
	10	O	O	Panpot
	11	O	O	Expression
	16	O	X	General purpose controller 1
	17	O	X	General purpose controller 2
	18	O	X	General purpose controller 3
	19	O	X	General purpose controller 4
	64	O	O	Hold1
	65	O	O	Portamento
	66	O	O	Sostenuto
	67	O	O	Soft
	68	O	O	Legato foot switch
	69	O	X	Hold2
	70	O	X	Sound variation
	71	O	O	Resonance
	72	O	O	Release time
	73	O	O	Attack time
	74	O	O	Cutoff
	75	O	O	Decay time
76	O	O	Vibrato rate	
77	O	O	Vibrato depth	
78	O	O	Vibrato delay	
80	O	O	General purpose controller 5	
81	O	O	General purpose controller 6	
82	O	O	General purpose controller 7	
83	O	O	General purpose controller 8	
84	O	O	Portamento control	
91	O	O (Reverb)	General purpose effects 1	
92	O	X	Tremolo	
93	O	O (Chorus)	General purpose effects 3	
94	O	X	Celeste	
95	O	X	Phaser	
96, 97	O	X	Increment, Decrement	
98, 99	O	X	NRPN LSB,MSB	
100, 101	O	X	RPN LSB,MSB	
102 – 119	O	X		
Program Change	: True Number	O *1 *****	O *1 0 – 127	Номера программ 1 – 128
System Exclusive		O	O	
System Common	: Song Position : Song Select : Tune	O *1 X X	O X X	
System Realtime	: Clock : Command	O *1 O *1	O *1 O *1	
Aux Messages	: All Sound Off : Reset All Controllers : Local ON/OFF : All Note Off : Active Sensing : System Reset	O *3 O *3 X O *3 O X	O O X O (123 – 127) O X	
Примечания	* 1 O или X выбираются. * 2 Всегда принимается, как M=1. * 3 Передается треком аккомпанемента.			

Mode 1 : OMNI ON, POLY
Mode 3 : OMNI OFF, POLYMode 2 : OMNI ON, MONO
Mode 4 : OMNI OFF, MONOO : Да
X : Нет

Спецификации

GW-8: Рабочая станция

(Соответствует стандарту General MIDI 2)

■ Клавиатура

61 клавиша (с динамикой)

■ Тон-генератор

Макс. полифония	128 голосов
Партии	16 партий + партия клавиатуры
Волновая память	256 Мб (16-битные линейные сэмплы)
Пресетная память	Перформансы: 128 Тембры: 896 + 256 (GM2) + World Наборы ударных: 32 + 9 (GM2) + World
Пользовательская память	Перформансы: 128 Любимые перформансы: 100 Любимые тембры: 100
Эффекты	Мультиэффекты: Upper и Lower, 78 типов Хорус: 3 типа Реверберация: 5 типов

■ Аккомпанемент

Тип	Стиль, пьеса, USB Memory Player
Темп (MIDI)	от 20 до 250
Вариации стиля	4 Intro, 4 Main, 4 Ending, 4 Fill In Sync Start, Stop Установка One Touch
Секвенсор пьес	16 треков, запись (Mix, Replace), отсчет, Punch In-Out, Input Quantize
USB Memory Player	999 пьес SMF: формат 0/1 Аудиофайл: WAV, AIFF, MP3
Пресетная память	Стили: 130 + World
Пользовательская память	Стили: 100 Пьесы: 200

■ Прочее

Контроллеры	Контроллер D Beat: 1 Джойстик высоты тона/модуляции: 1 Регуляторы: 2
USB (MIDI)	Операционная система Windows: XP Home SP2 и выше/ Windows XP Professional SP2 и выше/ Windows Vista * 64-битная версия Windows Vista® не поддерживается.
Дисплей	240 x 64 точек, белый графический ЖК
Разъемы	Выходные разъемы (L/MONO, R) Входной разъем Ext Input Разъем для наушников Разъемы MIDI (IN, OUT) Разъем для педали Hold Разъем для педали Control Разъемы USB : COMPUTER (поддержка USB MIDI) : MEMORY (поддержка накопителей USB 2.0 Hi-Speed Flash Memory)
Питание	9 В постоянного тока (сетевой адаптер)
Потребляемый ток	1000 мА

Габариты	1045 (Ш) x 318 (Г) x 102 (В) мм
Вес	6.0 кг (без сетевого адаптера)
Аксессуары	Руководство пользователя CD-ROM (Style Converter 3.0, Playlist Editor) Сетевой адаптер (PSB-1U) Пэд аудиоплеера Защитный кожух USB-накопителя

Системные требования для Style Converter 3

Операционная система	Microsoft® Windows® XP Microsoft® Windows Vista® * 64-битная версия Windows Vista® не поддерживается.
Процессор	Pentium®/Celeron®, 1 ГГц и выше
Память	512 Мб и более
Жесткий диск	2 Мб и более
Дисплей	800 x 600 и выше/65536 цветов (16 бит) и выше
Прочее	Привод CD-ROM

Системные требования для Playlist Editor

Операционная система	Microsoft® Windows® XP Microsoft® Windows Vista® * 64-битная версия Windows Vista® не поддерживается.
Процессор	Pentium®/Celeron®, 1 ГГц и выше
Память	512 Мб и более
Жесткий диск	10 Мб и более
Дисплей	1024 x 768 и выше/24 бит и выше
Прочее	Привод CD-ROM

* Компания Roland не гарантирует, что компьютер будет поддерживать нормальную работу с приложениями GW-8 даже в том случае, если он соответствует указанным выше требованиям.

Причина в том, что существует множество других факторов, которые влияют на работу, включая отличия в дизайне материнской платы и особенности взаимодействия устройств, входящих в систему.

* В интересах усовершенствования продукции спецификации и/или внешний вид данного устройства могут изменяться без предварительного уведомления.

* В интересах усовершенствования продукции спецификации и/или комплект аксессуаров могут изменяться без предварительного уведомления.

Информация

При необходимости ремонта обращайтесь в ближайший техцентр Roland по адресу:

Roland

Roland Music

Дорожная ул., д. 3, корп.6

117 545 Москва, Россия

Тел: (495) 981-4967



Данный символ означает, что отмеченное им изделие должно утилизироваться отдельно от домашних отходов, согласно принятому в конкретной стране законодательству.



Данное изделие соответствует требованиям директивы EMC от 2004/108/EC.

Для стран Европы